

92

РАДИОМЕТР  
БЕТА-ГАММА ИЗЛУЧЕНИЯ  
РКС-20 03 «ПРИПЯТЬ»

РУКОВОДСТВО ПО ЭКСПЛУАТАЦИИ

ПРИЛОЖЕНИЕ 2

ЭЛВИЭЯ

Аналого-цифровой преобразователь

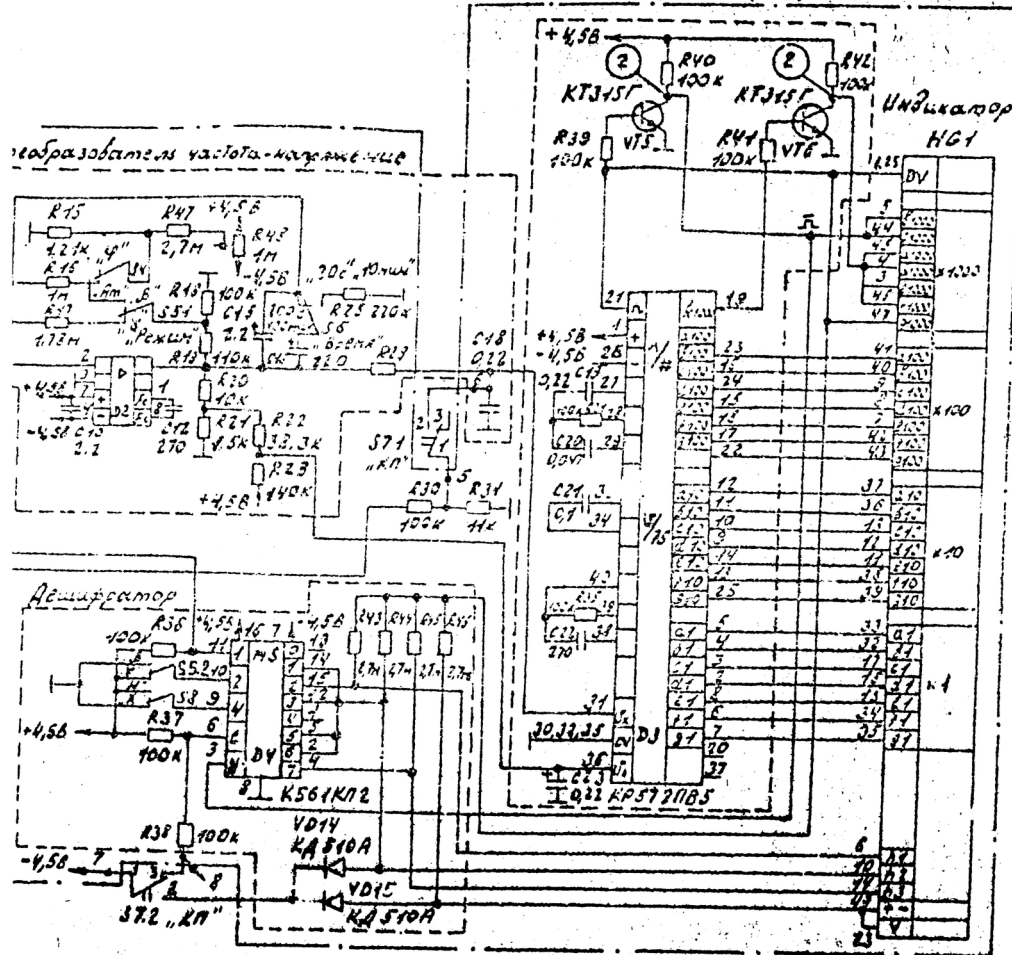

КР1403А1408А

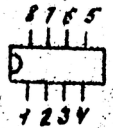

К561К05

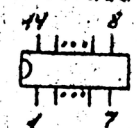

К561К07

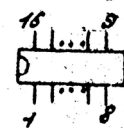

КР5721Б5

И.И.И.И.И.И.

Схема электрическая принципиальная

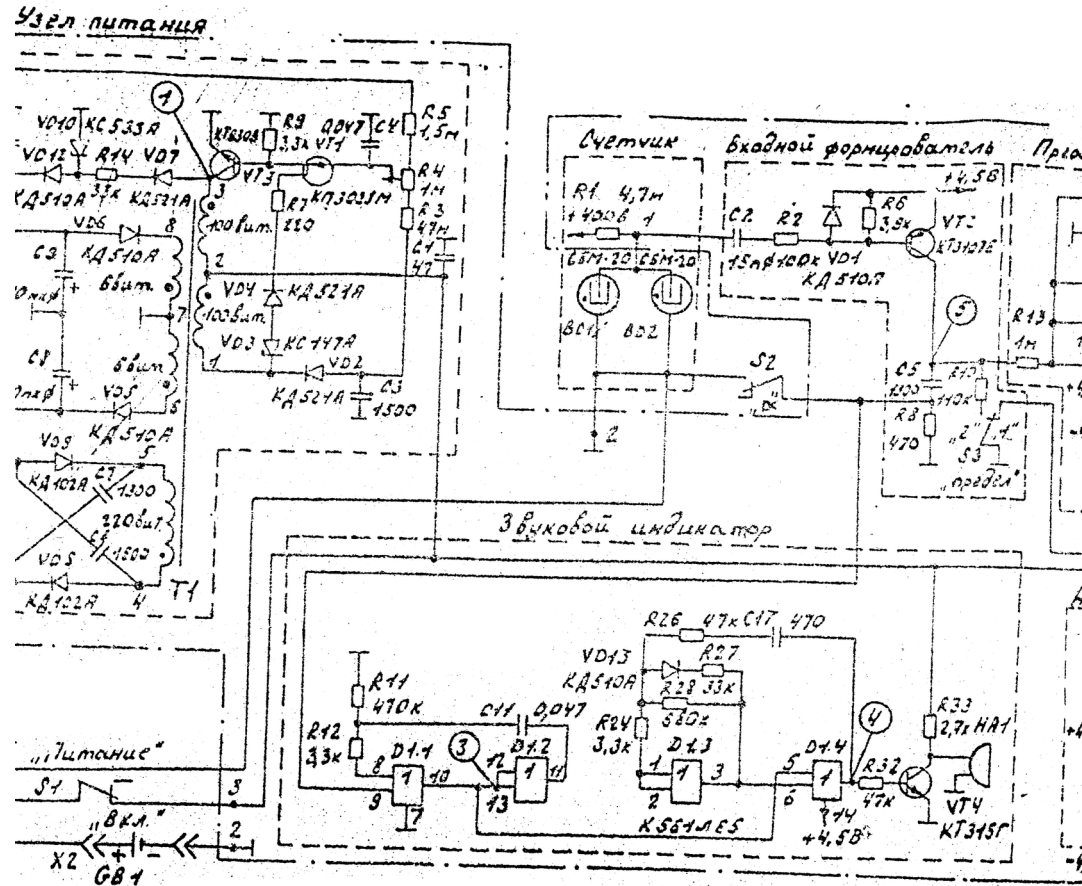

1 Д1 и 16 ДУ подключить питание +4,5В.  
 2 В ДУ соединить общим проводом.  
 4 подключить питание -4,5В.  
 оба вывода выходы НЧ соединить (4, 25)

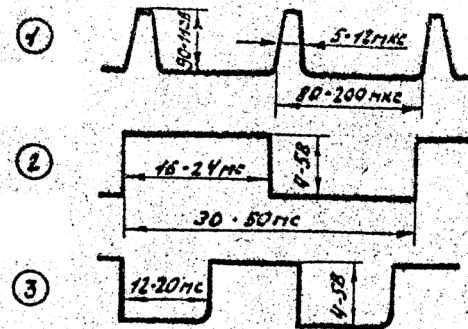

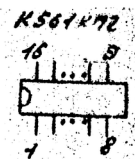
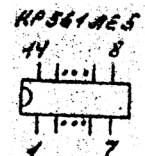
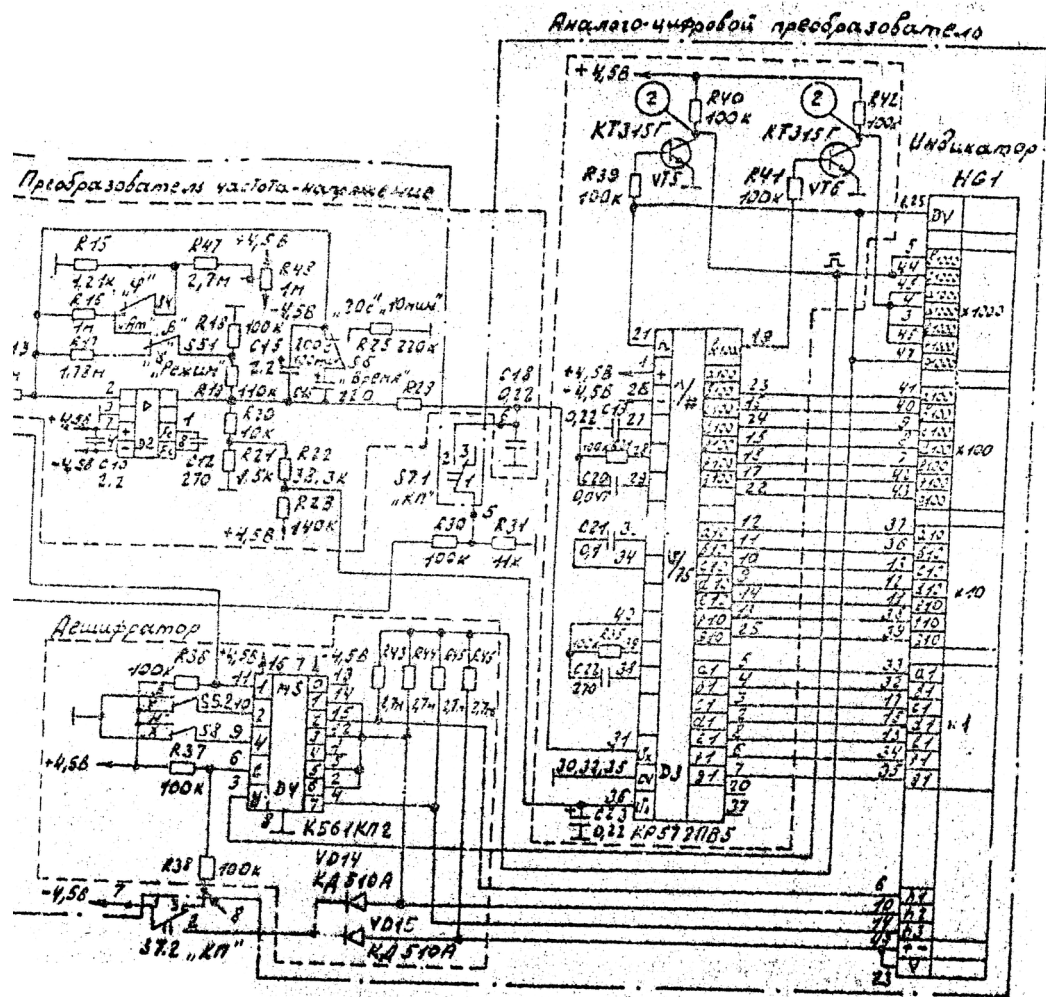

КР579ПБ5

ИЖ4 14-4/7

Схема электрическая принципиальная

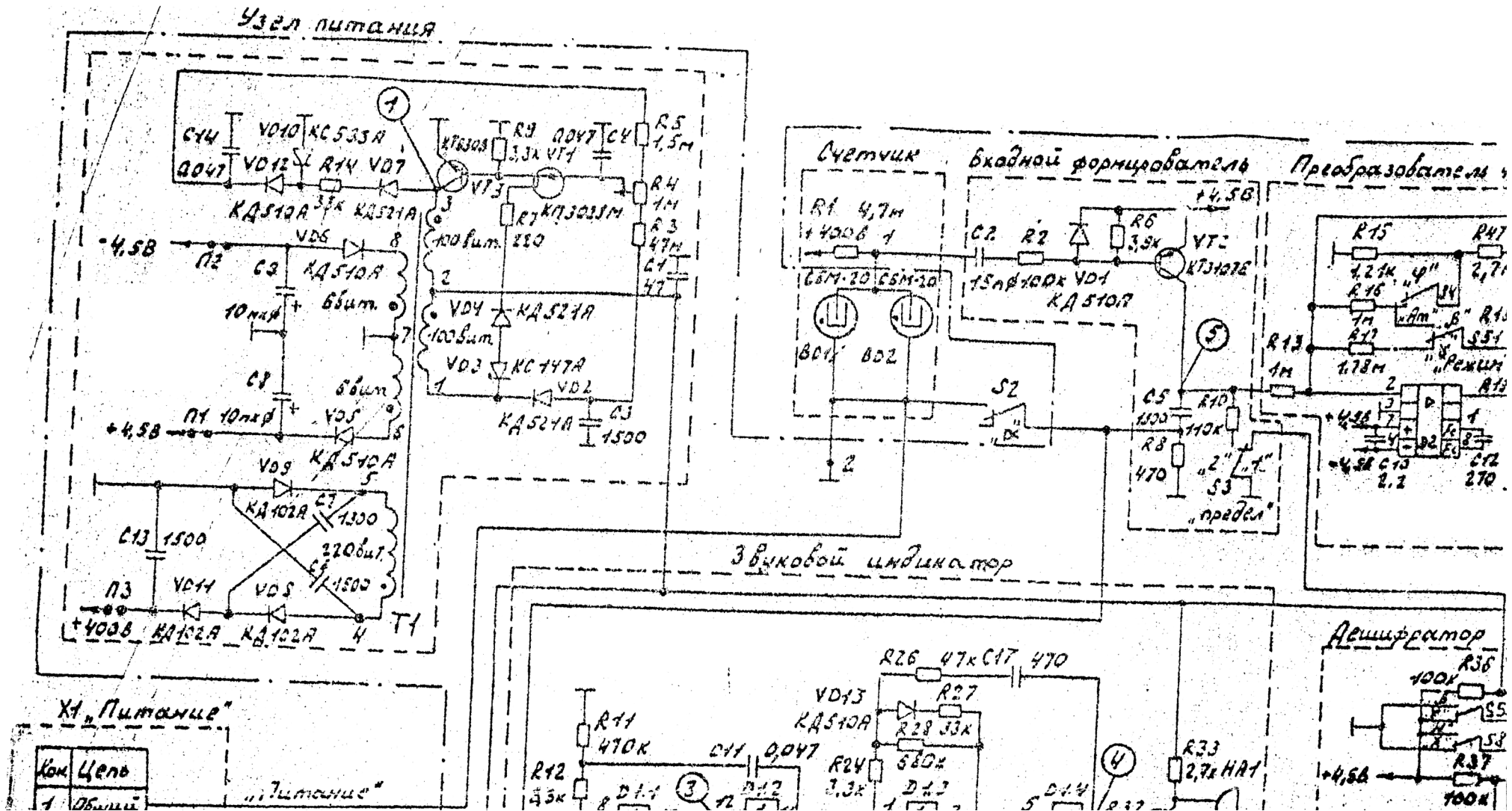

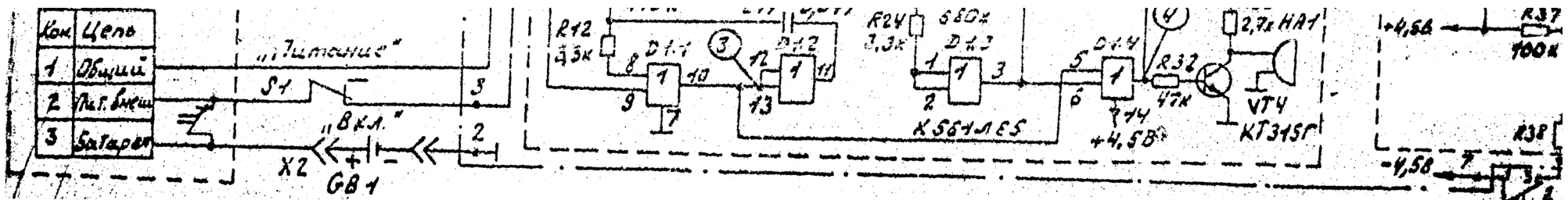

1. На выводы 14 D1 и 16 D4 подвести питание +4,5В.
2. Выводы 7 D1 и 8 D4 соединить общим проводом.
3. На вывод 7 D4 подвести питание -4,5В.
4. Недействующие выводы 1 и 2 соединить с подложкой (1, 2, 5)

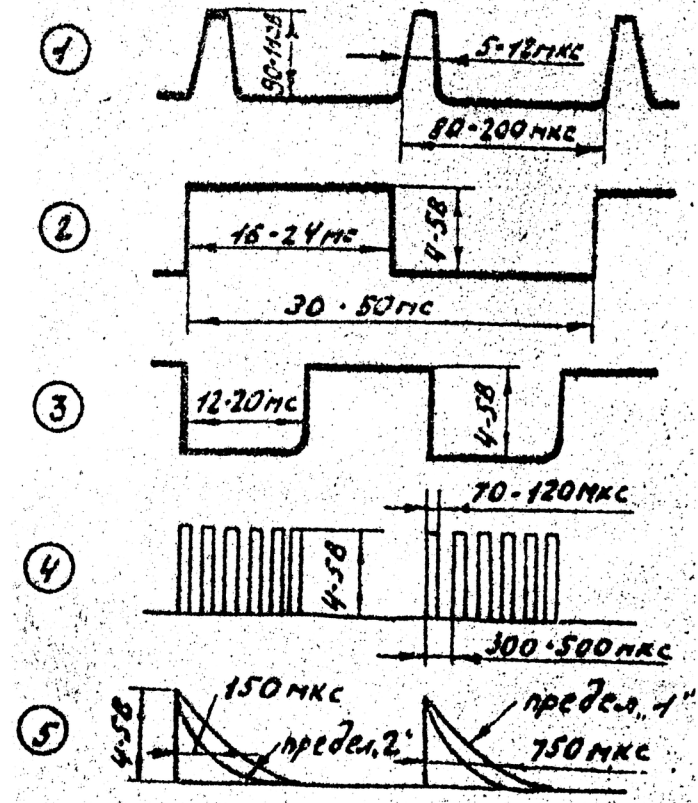

Схема электрическая принципиальная

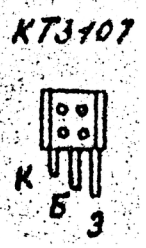
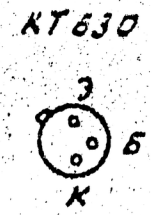
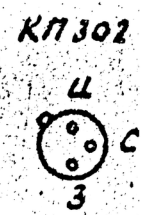