

Inhalt

Auswahltabelle

System pro M compact® Sicherungsautomaten – S 200

Auswahltabelle S 200 B	1/3
Auswahltabelle S 200 C	1/5
Auswahltabelle S 200 K	1/7
Auswahltabelle S 200 Z	1/9
Auswahltabelle S 200 M-B	1/11
Auswahltabelle S 200 M-C	1/13
Auswahltabelle S 200 M-K	1/15
Auswahltabelle S 200 M-Z	1/17
Auswahltabelle S 200 P-B	1/19
Auswahltabelle S 200 P-C	1/21
Auswahltabelle S 200 P-K	1/23
Auswahltabelle S 200 P-Z	1/25
Auswahltabelle Zusatzeinrichtungen für S 200, S 200M, S 200 P	1/27
Auswahltabelle S 200 UP-K UL 489 480V/277V	1/28
Auswahltabelle S 200 UP-Z UL 489 240V	1/29
Auswahltabelle S 200 U-K UL 489 240V	1/30
Auswahltabelle S 200 U-Z UL 489 240V	1/32
Auswahltabelle Zusatzeinrichtungen für S 200 UP/S 200 U	1/33
Auswahltabelle S 200 DC	1/34
Auswahltabelle SN201 1P+N in 1TE	1/35
Zusatzeinrichtungen für SN201, Maßbilder	1/36
Sammelschienen für SN201	1/37
Auswahltabellen Sammelschienen und Zubehör für S 200, siehe Kapitel 6	

System pro M Sicherungsautomaten – S2®

Auswahltabelle Sicherungsautomat S 280 UC-B, K	1/38
Auswahltabelle Sicherungsautomat S 280 UC-Z	1/40
Auswahltabelle Zusatzeinrichtungen für S 280	1/41



Sonstige Sicherungsautomaten

Auswahltabelle S 290 C, K I _n 80 – 125 A	1/42
Auswahltabelle S 220 K U _n 690 V AC	1/43

Haupt-Sicherungsautomat S 700

Auswahltabelle S 700-E selektiv mit Quick-Adapter	1/44
Auswahltabelle S 700-K selektiv	1/45
Auswahltabelle S 700-E + H2WR selektiv mit Hilfsschalter	1/46
Auswahltabelle S 700-K + H2WR selektiv mit Hilfsschalter	1/47
Auswahltabelle S 700 Zubehör	1/48

Hochleistungs-Sicherungsautomat S 800

Auswahltabelle S 800 S-B, C	1/50
Auswahltabelle S 800 S-K, KM	1/51
Auswahltabelle S 800 N-B, C	1/52
Auswahltabelle S 800 C-B, C 	1/53
Auswahltabelle S 800 C-K 	1/54
Auswahltabelle S 800 S-UCB, UCK	1/55
Auswahltabelle S 800 U-K UL 489 240 V	1/56
Auswahltabelle S 800 U-Z UL 489 240 V	1/57
Auswahltabelle S 800 PV Photovoltaik	1/58
Auswahltabelle S 800 Zusatzeinrichtungen	1/59

Beim Anschluss von Aluminiumleitern ist zu beachten, dass die Kontaktflächen der Leiter gesäubert, gebürstet und mit Fett behandelt werden.

Die Produkte in diesem Kapitel unterliegen Kupfer- und Silberzuschlägen. Die Berechnung der Zuschläge entnehmen Sie bitte den Seiten 10/8 und 10/9.

Inhalt

Die Technik

System pro M compact® Sicherungsautomaten – S 200

Sicherungsautomaten Allgemein	1/61
Besondere Merkmale	1/62
Das Angebot im Überblick	1/64
Anwendungsbereiche	1/65
Technische Daten im Überblick	1/67
Kurzschlusschaltvermögen S 200	1/68
Innenwiderstände und Verlustleistungen	1/71
Max. zulässige Kabel- und Leitungslängen	1/72
Auslöseverhalten, Bemessungsschaltvermögen	1/73
Kurzschlussselektivität	1/75
Auslösekennlinien	1/77
Durchlasswert-Diagramme	1/79
Belastbarkeit, Thermische Beeinflussung	1/81
Anwendung in Gleichstromnetzen	1/82
Absicherung von Leuchtstromkreisen	1/82
Montage und Bedienungsanleitung S 200/S 200 M/S 200 P	1/83
Zusatzeinrichtungen, Technische Daten	1/84
Maßbilder S 200	1/92
Technische Daten S 200 UP und S 200 U nach UL 489	1/93
Technische Daten Zusatzeinrichtungen für S 200 UP/S 200 U	1/95
Maßbilder S 200 UP/S 200 U	1/98
Technische Daten S 201 DC nach UL 489	1/99
Technische Daten SN201 1P+N (1TE)	1/103

System pro M Sicherungsautomat – S 280 UC/S 290

Anwendungshinweise, Besondere Merkmale	1/104
Technische Daten im Überblick	1/106
Innenwiderstände und Verlustleistungen	1/106
Auslöseverhalten, Auslösekennlinien	1/107
Auslöseverhalten, Bemessungsschaltvermögen	1/109
Technische Daten Zusatzeinrichtungen für S 280/S 290	1/110
Maßbilder S 280, S 290	1/112

System pro M Sicherungsautomat – S 220 U_n 690 V AC

Besondere Merkmale, Anwendungshinweise, Kurzbeschreibung, Maßbilder	1/113
---	-------

Haupt-Sicherungsautomat - S 700

Besondere Merkmale	1/114
Kurzbeschreibung, Funktion	1/115
Technische Daten	1/117
Auslöseverhalten, Auslösecharakteristik	1/118
Back Up-Schutz, Kurzschlussselektivität	1/119
Innenwiderstände und Verlustleistungen, Durchlasswert-Diagramme	1/124
Maßbilder S 700	1/125

Hochleistungs-Sicherungsautomat - S 800

Besondere Merkmale	1/126
Charakteristiken, Auslöseverhalten	1/128
Betriebsverhalten bei Gleichstrom	1/131
Besondere Merkmale S 800 PV	1/132
Zubehör	1/133
Technische Daten S 800 S	1/138
Verlustleistungen, Umgebungstemperatur S 800 S	1/139
Technische Daten S 800 N	1/140
Verlustleistungen, Umgebungstemperatur S 800 N	1/141
Technische Daten S 800 C	1/142
Technische Daten S 800 U	1/143
Technische Daten S 800 PV	1/144
Verlustleistungen, Umgebungstemperatur S 800 PV	1/145
Technische Daten Zubehör	1/146
Back-up	1/149
Maßbilder S 800	1/152

Beim Anschluss von Aluminiumleitern ist zu beachten, dass die Kontaktflächen der Leiter gesäubert, gebürstet und mit Fett behandelt werden.

Die Produkte in diesem Kapitel unterliegen Kupfer- und Silberzuschlägen. Die Berechnung der Zuschläge entnehmen Sie bitte den Seiten 10/8 und 10/9.

B

nach DIN VDE 0641 Teil 11,
ÖVE/ÖNORM EN 60898,
IEC 60947-2 für Leitungsschutz

6 000
3



2CDC 021 191 F0007



2CDC 021 192 F0007



2CDC 021 193 F0007



2CDC 021 194 F0007

Auswahltabelle

Pol- zahl	Bemes- sungs- strom I _n A	Bestellangaben Kurzbezeichnung	Erzeugnis-Nr.	bbn 40 16779 EAN	Preis 1 Stück €	Rabatt- grup- pe	Gew. 1 St. kg	Verp. ein- h. St.
1	6	S 201-B 6	2CDS 251 001 R0065	46490 1		VA	0,125	10
	10	S 201-B 10	2CDS 251 001 R0105	46380 5		VA		
	13	S 201-B 13	2CDS 251 001 R0135	46500 7		VB		
	16	S 201-B 16	2CDS 251 001 R1165	57863 9		VB		
	20	S 201-B 20	2CDS 251 001 R0205	46510 6		VA		
	25	S 201-B 25	2CDS 251 001 R0255	46520 5		VA		
	32	S 201-B 32	2CDS 251 001 R0325	46530 4		VA		
	40	S 201-B 40	2CDS 251 001 R0405	46540 3		VA		
	50	S 201-B 50	2CDS 251 001 R0505	55092 5		VA		
	63	S 201-B 63	2CDS 251 001 R0635	55093 2		VA		
2	6	S 202-B 6	2CDS 252 001 R0065	46640 0		VA	0,250	5
	10	S 202-B 10	2CDS 252 001 R0105	46660 8		VA		
	13	S 202-B 13	2CDS 252 001 R0135	46670 7		VA		
	16	S 202-B 16	2CDS 252 001 R0165	46690 5		VA		
	20	S 202-B 20	2CDS 252 001 R0205	46700 1		VA		
	25	S 202-B 25	2CDS 252 001 R0255	46710 0		VA		
	32	S 202-B 32	2CDS 252 001 R0325	46720 9		VA		
	40	S 202-B 40	2CDS 252 001 R0405	46740 7		VA		
	50	S 202-B 50	2CDS 252 001 R0505	55094 9		VA		
	④ 63	S 202-B 63	2CDS 252 001 R0635	55095 6		VA		
3	6	S 203-B 6	2CDS 253 001 R0065	46860 2		VA	0,375	1
	10	S 203-B 10	2CDS 253 001 R0105	46870 1		VA		
	13	S 203-B 13	2CDS 253 001 R0135	46890 9		VB		
	16	S 203-B 16	2CDS 253 001 R0165	46900 5		VB		
	20	① S 203-B 20	2CDS 253 001 R0205	46910 4		VA		
	25	S 203-B 25	2CDS 253 001 R0255	46920 3		VA		
	32	② S 203-B 32	2CDS 253 001 R0325	46930 2		VA		
	40	③ S 203-B 40	2CDS 253 001 R0405	46940 1		VA		
	50	S 203-B 50	2CDS 253 001 R0505	55096 3		VA		
	④ 63	S 203-B 63	2CDS 253 001 R0635	55097 0		VA		
4	6	S 204-B 6	2CDS 254 001 R0065	52895 5		VA	0,500	1
	10	S 204-B 10	2CDS 254 001 R0105	52896 2		VA		
	13	S 204-B 13	2CDS 254 001 R0135	52897 9		VA		
	16	S 204-B 16	2CDS 254 001 R0165	52898 6		VA		
	20	S 204-B 20	2CDS 254 001 R0205	52899 3		VA		
	25	S 204-B 25	2CDS 254 001 R0255	52900 6		VA		
	32	S 204-B 32	2CDS 254 001 R0325	52901 3		VA		
	40	S 204-B 40	2CDS 254 001 R0405	52902 0		VA		
	50	S 204-B 50	2CDS 254 001 R0505	55098 7		VA		
	④ 63	S 204-B 63	2CDS 254 001 R0635	55099 4		VA		

- ① geeignet für Durchlauferhitzer 12 kW
- ② geeignet für Durchlauferhitzer 18 kW
- ③ geeignet für Durchlauferhitzer 21, 24 und 27 kW
- ④ U_{Bmax} 125 V ∓ mit 2 Kontaktbahnen in Reihenschaltung

Nach UL 1077 277/480 V AC

- Auslösecharakteristik D auf Anfrage

Bnach DIN VDE 0641 Teil 11,
ÖVE/ÖNORM EN 60898,
IEC 60947-2 für Leitungsschutz6 000
3

2CDC 021 195 F0007



2CDC 021 196 F0007

Auswahltabelle

Polzahl	Bemes- sungs- strom I_n A	Bestellangaben Kurzbezeichnung	Erzeugnis-Nr.	bbn 40 16779 EAN	Preis 1 Stück €	Rabatt- grup- pe	Gew. 1 St. kg	Verp. ein- St.
---------	-----------------------------------	-----------------------------------	---------------	------------------------	-----------------------	------------------------	---------------------	----------------------

Ausführung mit mitschaltendem Neutralleiter NA

1 + NA	6	S 201-B 6 NA	2CDS 251 103 R0065	53158 0	VA	0,250	5
	10	S 201-B 10 NA	2CDS 251 103 R0105	53159 7	VA		
	13	S 201-B 13 NA	2CDS 251 103 R0135	53160 3	VB		
	16	S 201-B 16 NA	2CDS 251 103 R0165	53161 0	VB		
	20	S 201-B 20 NA	2CDS 251 103 R0205	53162 7	VA		
	25	S 201-B 25 NA	2CDS 251 103 R0255	53163 4	VA		
	32	S 201-B 32 NA	2CDS 251 103 R0325	53164 1	VA		
	40	S 201-B 40 NA	2CDS 251 103 R0405	53165 8	VA		
	50	S 201-B 50 NA	2CDS 251 103 R0505	53615 8	VA		
	63	S 201-B 63 NA	2CDS 251 103 R0635	53614 1	VA		
3 + NA	6	S 203-B 6 NA	2CDS 253 103 R0065	53228 0	VA	0,500	1
	10	S 203-B 10 NA	2CDS 253 103 R0105	53229 7	VA		
	13	S 203-B 13 NA	2CDS 253 103 R0135	53230 3	VB		
	16	S 203-B 16 NA	2CDS 253 103 R0165	53231 0	VB		
	20	S 203-B 20 NA	2CDS 253 103 R0205	53232 7	VA		
	25	S 203-B 25 NA	2CDS 253 103 R0255	53233 4	VA		
	32	S 203-B 32 NA	2CDS 253 103 R0325	53234 1	VA		
	40	S 203-B 40 NA	2CDS 253 103 R0405	53235 8	VA		
	50	S 203-B 50 NA	2CDS 253 103 R0505	53616 5	VA		
	63	S 203-B 63 NA	2CDS 253 103 R0635	53617 2	VA		

- Auslösecharakteristik D auf Anfrage

C

nach DIN VDE 0641 Teil 11,
ÖVE/ÖNORM EN 60898,
IEC 60947-2 für Leitungsschutz

6 000
3



2CDC 021 191 F0007



2CDC 021 192 F0007



2CDC 021 193 F0007



2CDC 021 194 F0007

Auswahltabelle

Pol- zahl	Bemes- sungs- strom I _n A	Bestellangaben Kurzbezeichnung	Erzeugnis-Nr.	bbn 40 16779 EAN	Preis 1 Stück €	Rabatt- grup- pe	Gew. 1 St. kg	Verp. einh. St.
1	0,5	S 201-C 0,5	2CDS 251 001 R0984	52329 5		VA	0,125	10
	1	S 201-C 1	2CDS 251 001 R0014	52331 8				
	1,6	S 201-C 1,6	2CDS 251 001 R0974	52330 1				
	2	S 201-C 2	2CDS 251 001 R0024	52332 5				
	3	S 201-C 3	2CDS 251 001 R0034	52333 2				
	4	S 201-C 4	2CDS 251 001 R0044	52334 9				
	6	S 201-C 6	2CDS 251 001 R0064	46400 0				
	8	S 201-C 8	2CDS 251 001 R0084	46410 9				
	10	S 201-C 10	2CDS 251 001 R0104	46420 8				
	13	S 201-C 13	2CDS 251 001 R0134	46430 7				
	16	S 201-C 16	2CDS 251 001 R0164	46440 6				
	20	S 201-C 20	2CDS 251 001 R0204	46450 5				
	25	S 201-C 25	2CDS 251 001 R0254	46460 4				
	32	S 201-C 32	2CDS 251 001 R0324	46470 3				
	40	S 201-C 40	2CDS 251 001 R0404	46480 2				
	50	S 201-C 50	2CDS 251 001 R0504	55100 7				
63	S 201-C 63	2CDS 251 001 R0634	55101 4					
2	0,5	S 202-C 0,5	2CDS 252 001 R0984	52335 6		VA	0,250	5
	1	S 202-C 1	2CDS 252 001 R0014	52336 3				
	1,6	S 202-C 1,6	2CDS 252 001 R0974	52337 0				
	2	S 202-C 2	2CDS 252 001 R0024	52338 7				
	3	S 202-C 3	2CDS 252 001 R0034	52339 4				
	4	S 202-C 4	2CDS 252 001 R0044	52340 0				
	6	S 202-C 6	2CDS 252 001 R0064	46550 2				
	8	S 202-C 8	2CDS 252 001 R0084	46560 1				
	10	S 202-C 10	2CDS 252 001 R0104	46570 0				
	13	S 202-C 13	2CDS 252 001 R0134	46580 9				
	16	S 202-C 16	2CDS 252 001 R0164	46590 8				
	20	S 202-C 20	2CDS 252 001 R0204	46600 4				
	25	S 202-C 25	2CDS 252 001 R0254	46610 3				
	32	S 202-C 32	2CDS 252 001 R0324	46620 2				
	40	S 202-C 40	2CDS 252 001 R0404	46630 1				
	50	S 202-C 50	2CDS 252 001 R0504	55104 5				
63	S 202-C 63	2CDS 252 001 R0634	55105 2					
3	0,5	S 203-C 0,5	2CDS 253 001 R0984	52341 7		VA	0,375	1
	1	S 203-C 1	2CDS 253 001 R0014	52342 4				
	1,6	S 203-C 1,6	2CDS 253 001 R0974	52343 1				
	2	S 203-C 2	2CDS 253 001 R0024	52344 8				
	3	S 203-C 3	2CDS 253 001 R0034	52345 5				
	4	S 203-C 4	2CDS 253 001 R0044	52346 2				
	6	S 203-C 6	2CDS 253 001 R0064	46750 6				
	8	S 203-C 8	2CDS 253 001 R0084	46760 5				
	10	S 203-C 10	2CDS 253 001 R0104	46780 3				
	13	S 203-C 13	2CDS 253 001 R0134	46790 2				
	16	S 203-C 16	2CDS 253 001 R0164	46800 8				
	20	① S 203-C 20	2CDS 253 001 R0204	46810 7				
	25	S 203-C 25	2CDS 253 001 R0254	46820 6				
	32	② S 203-C 32	2CDS 253 001 R0324	46830 5				
	40	③ S 203-C 40	2CDS 253 001 R0404	46840 4				
	50	S 203-C 50	2CDS 253 001 R0504	55106 9				
63	S 203-C 63	2CDS 253 001 R0634	55107 6					
4	0,5	S 204-C 0,5	2CDS 254 001 R0984	52911 2		VA	0,500	1
	1	S 204-C 1	2CDS 254 001 R0014	52912 9				
	1,6	S 204-C 1,6	2CDS 254 001 R0974	52913 6				
	2	S 204-C 2	2CDS 254 001 R0024	52914 3				
	3	S 204-C 3	2CDS 254 001 R0034	52915 0				
	4	S 204-C 4	2CDS 254 001 R0044	52916 7				
	6	S 204-C 6	2CDS 254 001 R0064	52917 4				
	8	S 204-C 8	2CDS 254 001 R0084	52918 1				
	10	S 204-C 10	2CDS 254 001 R0104	52919 8				
	13	S 204-C 13	2CDS 254 001 R0134	52920 4				
	16	S 204-C 16	2CDS 254 001 R0164	52921 1				
	20	S 204-C 20	2CDS 254 001 R0204	52922 8				
	25	S 204-C 25	2CDS 254 001 R0254	52923 5				
	32	S 204-C 32	2CDS 254 001 R0324	52924 2				
	40	S 204-C 40	2CDS 254 001 R0404	52925 9				
	50	S 204-C 50	2CDS 254 001 R0504	55110 6				
63	S 204-C 63	2CDS 254 001 R0634	55111 3					

① geeignet für Durchlauferhitzer 12 kW

② geeignet für Durchlauferhitzer 18 kW

③ geeignet für Durchlauferhitzer 21, 24 und 27 kW

④ U_{Bmax} 125 V... mit 2 Kontaktbahnen in Reihenschaltung

Nach UL 1077 277/480 V AC

• Auslösecharakteristik D auf Anfrage

C

nach DIN VDE 0641 Teil 11,
ÖVE/ÖNORM EN 60898,
IEC 60947-2 für Leitungsschutz6000
3

2CDC 021 195 F0007



2CDC 021 196 F0007

Auswahltabelle

Pol- zahl	Bemes- sungs- strom I _n A	Bestellangaben Kurzbearzeichnung	Erzeugnis-Nr.	bbn 40 16779 EAN	Preis 1 Stück €	Rabatt- grup- pe	Gew. 1 St. kg	Verp. ein- St.
--------------	--	-------------------------------------	---------------	------------------------	-----------------------	------------------------	---------------------	----------------------

Ausführung mit mitschaltendem Neutralleiter NA

1 + NA	0,5	S 201-C 0,5 NA	2CDS 251 103 R0984	53166 5	VA	0,250	5
	1	S 201-C 1 NA	2CDS 251 103 R0014	53167 2	VA		
	1,6	S 201-C 1,6 NA	2CDS 251 103 R0974	53168 9	VA		
	2	S 201-C 2 NA	2CDS 251 103 R0024	53169 6	VA		
	3	S 201-C 3 NA	2CDS 251 103 R0034	53170 2	VA		
	4	S 201-C 4 NA	2CDS 251 103 R0044	53172 6	VA		
	6	S 201-C 6 NA	2CDS 251 103 R0064	53173 3	VA		
	8	S 201-C 8 NA	2CDS 251 103 R0084	53174 0	VA		
	10	S 201-C 10 NA	2CDS 251 103 R0104	53175 7	VA		
	13	S 201-C 13 NA	2CDS 251 103 R0134	53176 4	VB		
	16	S 201-C 16 NA	2CDS 251 103 R0164	53177 1	VB		
	20	S 201-C 20 NA	2CDS 251 103 R0204	53178 8	VA		
	25	S 201-C 25 NA	2CDS 251 103 R0254	53179 5	VA		
	32	S 201-C 32 NA	2CDS 251 103 R0324	53180 1	VA		
	40	S 201-C 40 NA	2CDS 251 103 R0404	53181 8	VA		
50	S 201-C 50 NA	2CDS 251 103 R0504	55102 1	VA	0,290		
63	S 201-C 63 NA	2CDS 251 103 R0634	55103 8	VA			
3 + NA	0,5	S 203-C 0,5 NA	2CDS 253 103 R0984	53236 5	VA	0,500	1
	1	S 203-C 1 NA	2CDS 253 103 R0014	53237 2	VA		
	1,6	S 203-C 1,6 NA	2CDS 253 103 R0974	53238 9	VA		
	2	S 203-C 2 NA	2CDS 253 103 R0024	53240 2	VA		
	3	S 203-C 3 NA	2CDS 253 103 R0034	53241 9	VA		
	4	S 203-C 4 NA	2CDS 253 103 R0044	53242 6	VA		
	6	S 203-C 6 NA	2CDS 253 103 R0064	53243 3	VA		
	8	S 203-C 8 NA	2CDS 253 103 R0084	53244 0	VA		
	10	S 203-C 10 NA	2CDS 253 103 R0104	53245 7	VA		
	13	S 203-C 13 NA	2CDS 253 103 R0134	53246 4	VB		
	16	S 203-C 16 NA	2CDS 253 103 R0164	53247 1	VB		
	20	S 203-C 20 NA	2CDS 253 103 R0204	53248 8	VA		
	25	S 203-C 25 NA	2CDS 253 103 R0254	53249 5	VA		
	32	S 203-C 32 NA	2CDS 253 103 R0324	53250 1	VA		
	40	S 203-C 40 NA	2CDS 253 103 R0404	53251 8	VA		
50	S 203-C 50 NA	2CDS 253 103 R0504	55108 3	VA	0,580		
63	S 203-C 63 NA	2CDS 253 103 R0634	55109 0	VA			

- Auslösecharakteristik D auf Anfrage

K

nach IEC/EN 60947-2
(VDE 0660 Teil 101)
für Kraftstromkreise, Motoren,
Transformatoren, Lampen und
für Leitungsschutz

6 000



2CDC 021 191 F0007



2CDC 021 192 F0007



2CDC 021 193 F0007

**Unser Einsatz-Tip für die Handwerker-Steckdose:
K (= Kraft)-Charakteristik**

nach IEC/EN 60947-2 (VDE 0660 Teil 101) (Leistungsschalter)

1. Betriebsmäßige Stromspitzen bis 8xI_n je nach Baureihe führen nicht zu ungewollten Abschaltungen.
2. Die K-Charakteristik bietet durch Ihren sensiblen Thermo-Bimetall-Auslöser Schutz für empfindliche Bauelemente im Überstrombereich. Außerdem bietet sie den besten Kabel- und Leitungsschutz.

Auswahltablelle

Pol- zahl	Bemes- sungs- strom I _n A	Bestellangaben Kurzbearzeichnung	Erzeugnis-Nr.	bbn 40 16779 EAN	Preis 1 Stück €	Rabatt- grup- pe	Gew. 1 St. kg	Verp. ein- St.
1	0,5	S 201-K 0,5	2CDS 251 001 R0157	50719 6		VC	0,125	10
	1	S 201-K 1	2CDS 251 001 R0217	50720 2		VC		
	1,6	S 201-K 1,6	2CDS 251 001 R0257	50721 9		VC		
	2	S 201-K 2	2CDS 251 001 R0277	50722 6		VC		
	3	S 201-K 3	2CDS 251 001 R0317	50723 3		VC		
	4	S 201-K 4	2CDS 251 001 R0337	50724 0		VC		
	6	S 201-K 6	2CDS 251 001 R0377	50725 7		VC		
	8	S 201-K 8	2CDS 251 001 R0407	50726 4		VC		
	10	S 201-K 10	2CDS 251 001 R0427	49611 7		VC		
	13	S 201-K 13	2CDS 251 001 R0447	50727 1		VC		
	16	S 201-K 16	2CDS 251 001 R0467	49612 4		VC		
	20	S 201-K 20	2CDS 251 001 R0487	50728 8		VC		
	25	S 201-K 25	2CDS 251 001 R0517	50729 5		VC		
	32	S 201-K 32	2CDS 251 001 R0537	49613 1		VC		
	40	S 201-K 40	2CDS 251 001 R0557	50730 1		VC		
	50	S 201-K 50	2CDS 251 001 R0577	55112 0		VC		
63	S 201-K 63	2CDS 251 001 R0607	55113 7		VC			
2	0,5	S 202-K 0,5	2CDS 252 001 R0157	50731 8		VC	0,250	5
	1	S 202-K 1	2CDS 252 001 R0217	50732 5		VC		
	1,6	S 202-K 1,6	2CDS 252 001 R0257	50733 2		VC		
	2	S 202-K 2	2CDS 252 001 R0277	50734 9		VC		
	3	S 202-K 3	2CDS 252 001 R0317	50735 6		VC		
	4	S 202-K 4	2CDS 252 001 R0337	50736 3		VC		
	6	S 202-K 6	2CDS 252 001 R0377	50737 0		VC		
	8	S 202-K 8	2CDS 252 001 R0407	50738 7		VC		
	10	S 202-K 10	2CDS 252 001 R0427	50739 4		VC		
	13	S 202-K 13	2CDS 252 001 R0447	50740 0		VC		
	16	S 202-K 16	2CDS 252 001 R0467	50741 7		VC		
	20	S 202-K 20	2CDS 252 001 R0487	50742 4		VC		
	25	S 202-K 25	2CDS 252 001 R0517	50743 1		VC		
	32	S 202-K 32	2CDS 252 001 R0537	50744 8		VC		
	40	S 202-K 40	2CDS 252 001 R0557	50745 5		VC		
	50	S 202-K 50	2CDS 252 001 R0577	55116 8		VC		
63	S 202-K 63	2CDS 252 001 R0607	55117 5		VC			
3	0,5	S 203-K 0,5	2CDS 253 001 R0157	50746 2		VC	0,375	1
	1	S 203-K 1	2CDS 253 001 R0217	50747 9		VC		
	1,6	S 203-K 1,6	2CDS 253 001 R0257	50748 6		VC		
	2	S 203-K 2	2CDS 253 001 R0277	50749 3		VC		
	3	S 203-K 3	2CDS 253 001 R0317	50750 9		VC		
	4	S 203-K 4	2CDS 253 001 R0337	50751 6		VC		
	6	S 203-K 6	2CDS 253 001 R0377	50752 3		VC		
	8	S 203-K 8	2CDS 253 001 R0407	50753 0		VC		
	10	S 203-K 10	2CDS 253 001 R0427	49614 8		VC		
	13	S 203-K 13	2CDS 253 001 R0447	50754 7		VC		
	16	S 203-K 16	2CDS 253 001 R0467	49615 5		VC		
	20	S 203-K 20	2CDS 253 001 R0487	50755 4		VC		
	25	S 203-K 25	2CDS 253 001 R0517	50756 1		VC		
	32	S 203-K 32	2CDS 253 001 R0537	49616 2		VC		
	40	S 203-K 40	2CDS 253 001 R0557	50757 8		VC		
	50	S 203-K 50	2CDS 253 001 R0577	55118 2		VC		
63	S 203-K 63	2CDS 253 001 R0607	55119 9		VC			

① U_{Bmax} 125 V... mit 2 Kontaktbahnen in Reihenschaltung

Nach UL 1077 277/480 V AC

- Auslösecharakteristik D auf Anfrage

K

nach IEC/EN 60947-2
(VDE 0660 Teil 101)
für Kraftstromkreise, Motoren,
Transformatoren, Lampen und
für Leitungsschutz

6000



2CDC 021 194 F0007

Auswahltabelle

Pol- zahl	Bemes- sungs- strom I_n A	Bestellangaben Kurzbezeichnung	Erzeugnis-Nr.	bbn 40 16779 EAN	Preis 1 Stück €	Rabatt- grup- pe	Gew. 1 St. kg	Verp. ein- St.
4	0,5	S 204-K 0,5	2CDS 254 001 R0157	52926 6		VC	0,500	1
	1	S 204-K 1	2CDS 254 001 R0217	52927 3		VC		
	1,6	S 204-K 1,6	2CDS 254 001 R0257	52928 0		VC		
	2	S 204-K 2	2CDS 254 001 R0277	52929 7		VC		
	3	S 204-K 3	2CDS 254 001 R0317	52930 3		VC		
	4	S 204-K 4	2CDS 254 001 R0337	52931 0		VC		
	6	S 204-K 6	2CDS 254 001 R0377	52932 7		VC		
	8	S 204-K 8	2CDS 254 001 R0407	52933 4		VC		
	10	S 204-K 10	2CDS 254 001 R0427	52934 1		VC		
	13	S 204-K 13	2CDS 254 001 R0447	52935 8		VC		
	16	S 204-K 16	2CDS 254 001 R0467	52936 5		VC		
	20	S 204-K 20	2CDS 254 001 R0487	52937 2		VC		
	25	S 204-K 25	2CDS 254 001 R0517	52938 9		VC		
	32	S 204-K 32	2CDS 254 001 R0537	52939 6		VC		
	40	S 204-K 40	2CDS 254 001 R0557	52940 2		VC		
	50	S 204-K 50	2CDS 254 001 R0577	55122 9		VC		
	63	S 204-K 63	2CDS 254 001 R0607	55123 6		VC		

Nach UL 1077 277/480 V AC

① U_{Bmax} = 125 V ~. mit 2 Kontaktbahnen in Reihenschaltung**Ausführung mit mitschaltendem Neutralleiter NA**

1 + NA	0,5	S 201-K 0,5 NA	2CDS 251 103 R0157	53182 5		VC	0,25	5
	1	S 201-K 1 NA	2CDS 251 103 R0217	53183 2		VC		
	1,6	S 201-K 1,6 NA	2CDS 251 103 R0257	53184 9		VC		
	2	S 201-K 2 NA	2CDS 251 103 R0277	53185 6		VC		
	3	S 201-K 3 NA	2CDS 251 103 R0317	53186 3		VC		
	4	S 201-K 4 NA	2CDS 251 103 R0337	53187 0		VC		
	6	S 201-K 6 NA	2CDS 251 103 R0377	53188 7		VC		
	8	S 201-K 8 NA	2CDS 251 103 R0407	53189 4		VC		
	10	S 201-K 10 NA	2CDS 251 103 R0427	53190 0		VC		
	13	S 201-K 13 NA	2CDS 251 103 R0447	53191 7		VC		
	16	S 201-K 16 NA	2CDS 251 103 R0467	53192 4		VC		
	20	S 201-K 20 NA	2CDS 251 103 R0487	53193 1		VC		
	25	S 201-K 25 NA	2CDS 251 103 R0517	53194 8		VC		
	32	S 201-K 32 NA	2CDS 251 103 R0537	53195 5		VC		
	40	S 201-K 40 NA	2CDS 251 103 R0557	53196 2		VC		
	50	S 201-K 50 NA	2CDS 251 103 R0577	55114 4		VC		
	63	S 201-K 63 NA	2CDS 251 103 R0607	55115 1		VC		
3 + NA	0,5	S 203-K 0,5 NA	2CDS 253 103 R0157	53261 7		VC	0,50	1
	1	S 203-K 1 NA	2CDS 253 103 R0217	53262 4		VC		
	1,6	S 203-K 1,6 NA	2CDS 253 103 R0257	53263 1		VC		
	2	S 203-K 2 NA	2CDS 253 103 R0277	53264 8		VC		
	3	S 203-K 3 NA	2CDS 253 103 R0317	53265 5		VC		
	4	S 203-K 4 NA	2CDS 253 103 R0337	53266 2		VC		
	6	S 203-K 6 NA	2CDS 253 103 R0377	53267 9		VC		
	8	S 203-K 8 NA	2CDS 253 103 R0407	53268 6		VC		
	10	S 203-K 10 NA	2CDS 253 103 R0427	53269 3		VC		
	13	S 203-K 13 NA	2CDS 253 103 R0447	53270 9		VC		
	16	S 203-K 16 NA	2CDS 253 103 R0467	53271 6		VC		
	20	S 203-K 20 NA	2CDS 253 103 R0487	53272 3		VC		
	25	S 203-K 25 NA	2CDS 253 103 R0517	53273 0		VC		
	32	S 203-K 32 NA	2CDS 253 103 R0537	53274 7		VC		
	40	S 203-K 40 NA	2CDS 253 103 R0557	53275 4		VC		
	50	S 203-K 50 NA	2CDS 253 103 R0577	55120 5		VC		
	63	S 203-K 63 NA	2CDS 253 103 R0607	55121 2		VC		



2CDC 021 195 F0007



2CDC 021 196 F0007

Z

nach IEC/EN 60947-2
(VDE 0660 Teil 101) für den
Schutz von Steuerstromkreisen,
Spannungswandlerkreisen,
Halbleiterschut bei gezielter
Zuordnung und Leitungen

6000



2CDC 021 191 F0007



2CDC 021 192 F0007



2CDC 021 193 F0007



2CDC 021 194 F0007

Auswahltable

Pol- zahl	Bemes- sungs- strom I _n A	Bestellangaben Kurzbearzeichnung	Erzeugnis-Nr.	bbn 40 16779 EAN	Preis 1 Stück €	Rabatt- grup- pe	Gew. 1 St. kg	Verp. ein- h. St.	
1	0,5	S 201-Z 0,5	2CDS 251 001 R0158	53030 9		VC	0,125	10	
	1	S 201-Z 1	2CDS 251 001 R0218	53033 0					
	1,6	S 201-Z 1,6	2CDS 251 001 R0258	53034 7					
	2	S 201-Z 2	2CDS 251 001 R0278	53035 4					
	3	S 201-Z 3	2CDS 251 001 R0318	53036 1					
	4	S 201-Z 4	2CDS 251 001 R0338	53037 8					
	6	S 201-Z 6	2CDS 251 001 R0378	53040 8					
	8	S 201-Z 8	2CDS 251 001 R0408	53041 5					
	10	S 201-Z 10	2CDS 251 001 R0428	53042 2					
	16	S 201-Z 16	2CDS 251 001 R0468	53043 9					
	20	S 201-Z 20	2CDS 251 001 R0488	53044 6					
	25	S 201-Z 25	2CDS 251 001 R0518	53045 3					
	U _{Bmax} 253 V~ 72 V..	32	S 201-Z 32	2CDS 251 001 R0538					53046 0
	40	S 201-Z 40	2CDS 251 001 R0558	53047 7					
	50	S 201-Z 50	2CDS 251 001 R0578	55191 5					
63	S 201-Z 63	2CDS 251 001 R0608	55192 2						
2	0,5	S 202-Z 0,5	2CDS 252 001 R0158	53068 2		VC	0,250	5	
	1	S 202-Z 1	2CDS 252 001 R0218	53067 5					
	1,6	S 202-Z 1,6	2CDS 252 001 R0258	53069 9					
	2	S 202-Z 2	2CDS 252 001 R0278	53070 5					
	3	S 202-Z 3	2CDS 252 001 R0318	53071 2					
	4	S 202-Z 4	2CDS 252 001 R0338	53072 9					
	6	S 202-Z 6	2CDS 252 001 R0378	53073 6					
	8	S 202-Z 8	2CDS 252 001 R0408	53074 3					
	10	S 202-Z 10	2CDS 252 001 R0428	53075 0					
	16	S 202-Z 16	2CDS 252 001 R0468	53076 7					
	20	S 202-Z 20	2CDS 252 001 R0488	53077 4					
	25	S 202-Z 25	2CDS 252 001 R0518	53078 1					
	U _{Bmax} 440 V~ 125 V..	32	S 202-Z 32	2CDS 252 001 R0538					53079 8
	40	S 202-Z 40	2CDS 252 001 R0558	53080 4					
	50	S 202-Z 50	2CDS 252 001 R0578	55193 9					
① 63	S 202-Z 63	2CDS 252 001 R0608	55194 6						
3	0,5	S 203-Z 0,5	2CDS 253 001 R0158	53097 2		VC	0,375	1	
	1	S 203-Z 1	2CDS 253 001 R0218	53098 9					
	1,6	S 203-Z 1,6	2CDS 253 001 R0258	53099 6					
	2	S 203-Z 2	2CDS 253 001 R0278	53100 9					
	3	S 203-Z 3	2CDS 253 001 R0318	53101 6					
	4	S 203-Z 4	2CDS 253 001 R0338	53102 3					
	6	S 203-Z 6	2CDS 253 001 R0378	53103 0					
	8	S 203-Z 8	2CDS 253 001 R0408	53104 7					
	10	S 203-Z 10	2CDS 253 001 R0428	53105 4					
	16	S 203-Z 16	2CDS 253 001 R0468	53106 1					
	20	S 203-Z 20	2CDS 253 001 R0488	53107 8					
	25	S 203-Z 25	2CDS 253 001 R0518	53108 5					
	U _{Bmax} 440 V~	32	S 203-Z 32	2CDS 253 001 R0538					53109 2
	40	S 203-Z 40	2CDS 253 001 R0558	53110 8					
	50	S 203-Z 50	2CDS 253 001 R0578	55195 3					
63	S 203-Z 63	2CDS 253 001 R0608	55196 0						
4	0,5	S 204-Z 0,5	2CDS 254 001 R0158	53024 8		VC	0,500	1	
	1	S 204-Z 1	2CDS 254 001 R0218	53132 0					
	1,6	S 204-Z 1,6	2CDS 254 001 R0258	53144 3					
	2	S 204-Z 2	2CDS 254 001 R0278	53143 6					
	3	S 204-Z 3	2CDS 254 001 R0318	53133 7					
	4	S 204-Z 4	2CDS 254 001 R0338	53134 4					
	6	S 204-Z 6	2CDS 254 001 R0378	53135 1					
	8	S 204-Z 8	2CDS 254 001 R0408	53136 8					
	10	S 204-Z 10	2CDS 254 001 R0428	53137 5					
	16	S 204-Z 16	2CDS 254 001 R0468	53138 2					
	20	S 204-Z 20	2CDS 254 001 R0488	53139 9					
	25	S 204-Z 25	2CDS 254 001 R0518	53140 5					
	U _{Bmax} 440 V~ 125 V..	32	S 204-Z 32	2CDS 254 001 R0538					53141 2
	40	S 204-Z 40	2CDS 254 001 R0558	53142 9					
	50	S 204-Z 50	2CDS 254 001 R0578	55197 7					
① 63	S 204-Z 63	2CDS 254 001 R0608	55198 4						

① U_{Bmax} = 125 V.. mit 2 Kontaktbahnen in Reihenschaltung

Nach UL 1077 277/480 V AC

Z

nach IEC/EN 60947-2
(VDE 0660 Teil 101) für den
Schutz von Steuerstromkreisen,
Spannungswandlerkreisen,
Halbleiterschutz bei gezielter
Zuordnung und Leitungen

6000



2CDC 021 195 F0007



2CDC 021 196 F0007

Auswahltabelle

Pol- zahl	Bemes- sungs- strom I_n A	Bestellangaben Kurzbearzeichnung	Erzeugnis-Nr.	bbn 40 16779 EAN	Preis 1 Stück €	Rabatt- grup- pe	Gew. 1 St. kg	Verp. ein- St.
--------------	-----------------------------------	-------------------------------------	---------------	------------------------	-----------------------	------------------------	---------------------	----------------------

Ausführung mit mitschaltendem Neutralleiter NA

1 + NA	0,5	S 201-Z 0,5 NA	2CDS 251 103 R0158	53214 3		VC	0,260	5
	1	S 201-Z 1 NA	2CDS 251 103 R0218	53215 0		VC		
	1,6	S 201-Z 1,6 NA	2CDS 251 103 R0258	53216 7		VC		
	2	S 201-Z 2 NA	2CDS 251 103 R0278	53217 4		VC		
	3	S 201-Z 3 NA	2CDS 251 103 R0318	53218 1		VC		
	4	S 201-Z 4 NA	2CDS 251 103 R0338	53219 8		VC		
	6	S 201-Z 6 NA	2CDS 251 103 R0378	53220 4		VC		
	8	S 201-Z 8 NA	2CDS 251 103 R0408	53221 1		VC		
	10	S 201-Z 10 NA	2CDS 251 103 R0428	53222 8		VC		
	16	S 201-Z 16 NA	2CDS 251 103 R0468	53223 5		VC		
	20	S 201-Z 20 NA	2CDS 251 103 R0488	53224 2		VC		
	25	S 201-Z 25 NA	2CDS 251 103 R0518	53225 9		VC		
	32	S 201-Z 32 NA	2CDS 251 103 R0538	53226 6		VC		
	40	S 201-Z 40 NA	2CDS 251 103 R0558	53227 3		VC	0,320	
50	S 201-Z 50 NA	2CDS 251 103 R0578	55212 7		VC			
63	S 201-Z 63 NA	2CDS 251 103 R0608	55213 4		VC			
3 + NA	0,5	S 203-Z 0,5 NA	2CDS 253 103 R0158	53292 1		VC	0,520	1
	1	S 203-Z 1 NA	2CDS 253 103 R0218	53293 8		VC		
	1,6	S 203-Z 1,6 NA	2CDS 253 103 R0258	53294 5		VC		
	2	S 203-Z 2 NA	2CDS 253 103 R0278	53295 2		VC		
	3	S 203-Z 3 NA	2CDS 253 103 R0318	53297 6		VC		
	4	S 203-Z 4 NA	2CDS 253 103 R0338	53298 3		VC		
	6	S 203-Z 6 NA	2CDS 253 103 R0378	53299 0		VC		
	8	S 203-Z 8 NA	2CDS 253 103 R0408	53300 3		VC		
	10	S 203-Z 10 NA	2CDS 253 103 R0428	53301 0		VC		
	16	S 203-Z 16 NA	2CDS 253 103 R0468	53302 7		VC		
	20	S 203-Z 20 NA	2CDS 253 103 R0488	53305 8		VC		
	25	S 203-Z 25 NA	2CDS 253 103 R0518	53306 5		VC		
	32	S 203-Z 32 NA	2CDS 253 103 R0538	53307 2		VC		
	40	S 203-Z 40 NA	2CDS 253 103 R0558	53308 9		VC	0,640	
50	S 203-Z 50 NA	2CDS 253 103 R0578	55214 1		VC			
63	S 203-Z 63 NA	2CDS 253 103 R0608	55216 5		VC			

B

nach DIN VDE 0641 Teil 11,
ÖVE/ÖNORM EN 60898,
IEC 60947-2 für Leitungsschutz

10000
3



2CDC 021 191 F0007



2CDC 021 192 F0007



2CDC 021 193 F0007



2CDC 021 194 F0007

Auswahltabelle

Polzahl	Bemes- sungs- strom I _n A	Bestellangaben Kurzbezeichnung	Erzeugnis-Nr.	bbn 40 16779 EAN	Preis 1 Stück €	Rabatt- grup- pe	Gew. 1 St. kg	Verp. ein- h. St.
1	6	S 201 M-B 6	2CDS 271 001 R0065	54942 4		VC	0,125	10
	10	S 201 M-B 10	2CDS 271 001 R0105	54943 1				
	13	S 201 M-B 13	2CDS 271 001 R0135	54944 8				
	16	S 201 M-B 16	2CDS 271 001 R0165	54945 5				
	20	S 201 M-B 20	2CDS 271 001 R0205	54946 2				
	25	S 201 M-B 25	2CDS 271 001 R0255	54947 9				
	32	S 201 M-B 32	2CDS 271 001 R0325	54948 6				
	40	S 201 M-B 40	2CDS 271 001 R0405	54949 3				
	50	S 201 M-B 50	2CDS 271 001 R0505	54381 1				
	63	S 201 M-B 63	2CDS 271 001 R0635	54382 8				
2	6	S 202 M-B 6	2CDS 272 001 R0065	54958 5		VC	0,250	5
	10	S 202 M-B 10	2CDS 272 001 R0105	54959 2				
	13	S 202 M-B 13	2CDS 272 001 R0135	54960 8				
	16	S 202 M-B 16	2CDS 272 001 R0165	54961 5				
	20	S 202 M-B 20	2CDS 272 001 R0205	54962 2				
	25	S 202 M-B 25	2CDS 272 001 R0255	54963 9				
	32	S 202 M-B 32	2CDS 272 001 R0325	54964 6				
	40	S 202 M-B 40	2CDS 272 001 R0405	54965 3				
	50	S 202 M-B 50	2CDS 272 001 R0505	54385 9				
	④ 63	S 202 M-B 63	2CDS 272 001 R0635	54386 6				
3	6	S 203 M-B 6	2CDS 273 001 R0065	54966 0		VC	0,375	1
	10	S 203 M-B 10	2CDS 273 001 R0105	54967 7				
	13	S 203 M-B 13	2CDS 273 001 R0135	54968 4				
	16	S 203 M-B 16	2CDS 273 001 R0165	54969 1				
	20	① S 203 M-B 20	2CDS 273 001 R0205	54970 7				
	25	S 203 M-B 25	2CDS 273 001 R0255	54971 4				
	32	② S 203 M-B 32	2CDS 273 001 R0325	54972 1				
	40	③ S 203 M-B 40	2CDS 273 001 R0405	54973 8				
	50	S 203 M-B 50	2CDS 273 001 R0505	54387 3				
	63	S 203 M-B 63	2CDS 273 001 R0635	54388 0				
4	6	S 204 M-B 6	2CDS 274 001 R0065	54982 0		VC	0,500	1
	10	S 204 M-B 10	2CDS 274 001 R0105	54983 7				
	13	S 204 M-B 13	2CDS 274 001 R0135	54984 4				
	16	S 204 M-B 16	2CDS 274 001 R0165	54985 1				
	20	S 204 M-B 20	2CDS 274 001 R0205	54986 8				
	25	S 204 M-B 25	2CDS 274 001 R0255	54987 5				
	32	S 204 M-B 32	2CDS 274 001 R0325	54988 2				
	40	S 204 M-B 40	2CDS 274 001 R0405	54989 9				
	50	S 204 M-B 50	2CDS 274 001 R0505	54391 0				
	④ 63	S 204 M-B 63	2CDS 274 001 R0635	54392 7				

① geeignet für Durchlauferhitzer 12 kW
② geeignet für Durchlauferhitzer 18 kW

③ geeignet für Durchlauferhitzer 21, 24 und 27 kW
④ U_{Bmax} 125 V ~ mit 2 Kontaktbahnen in Reihenschaltung

B

nach DIN VDE 0641 Teil 11,
ÖVE/ÖNORM EN 60898,
IEC 60947-2 für Leitungsschutz

10 000
3



2CDC 021 195 F0007



2CDC 021 196 F0007

Auswahltabelle

Polzahl	Nominalstrom I_n A	Bestellangaben Kurzbezeichnung	Erzeugnis-Nr.	bbn 40 16779 EAN	Preis 1 Stück €	Rabatt- grup- pe	Gew. 1 St. kg	Verp. ein- St.
---------	----------------------	-----------------------------------	---------------	------------------------	-----------------------	------------------------	---------------------	----------------------

Ausführung mit mitschaltendem Neutralleiter NA

1 + NA	6	S 201 M-B 6 NA	2CDS 271 103 R0065	54950 9		VC	0,250	5
	10	S 201 M-B 10 NA	2CDS 271 103 R0105	54951 6		VC		
	13	S 201 M-B 13 NA	2CDS 271 103 R0135	54952 3		VB		
	16	S 201 M-B 16 NA	2CDS 271 103 R0165	54953 0		VB		
	20	S 201 M-B 20 NA	2CDS 271 103 R0205	54954 7		VC		
	25	S 201 M-B 25 NA	2CDS 271 103 R0255	54955 4		VC		
	32	S 201 M-B 32 NA	2CDS 271 103 R0325	54956 1		VC		
	40	S 201 M-B 40 NA	2CDS 271 103 R0405	54957 8		VC		
	50	S 201 M-B 50 NA	2CDS 271 103 R0505	54383 5		VC		
	63	S 201 M-B 63 NA	2CDS 271 103 R0635	54384 2		VC		
3 + NA	6	S 203 M-B 6 NA	2CDS 273 103 R0065	54974 5		VC	0,500	1
	10	S 203 M-B 10 NA	2CDS 273 103 R0105	54975 2		VC		
	13	S 203 M-B 13 NA	2CDS 273 103 R0135	54976 9		VB		
	16	S 203 M-B 16 NA	2CDS 273 103 R0165	54977 6		VB		
	20	S 203 M-B 20 NA	2CDS 273 103 R0205	54978 3		VC		
	25	S 203 M-B 25 NA	2CDS 273 103 R0255	54979 0		VC		
	32	S 203 M-B 32 NA	2CDS 273 103 R0325	54980 6		VC		
	40	S 203 M-B 40 NA	2CDS 273 103 R0405	54981 3		VC		
	50	S 203 M-B 50 NA	2CDS 273 103 R0505	54389 7		VC		
	63	S 203 M-B 63 NA	2CDS 273 103 R0635	54390 3		VC		

① geeignet für Durchlauferhitzer 12 kW
② geeignet für Durchlauferhitzer 18 kW

③ geeignet für Durchlauferhitzer 21, 24 und 27 kW

- Auslösecharakteristik D auf Anfrage

C

nach DIN VDE 0641 Teil 11,
ÖVE/ÖNORM EN 60898, IEC
60947-2-2 für Leitungsschutz

10000
3



2CDC 021 191 F0007



2CDC 021 192 F0007



2CDC 021 193 F0007



2CDC 021 194 F0007

Auswahltable

Pol- zahl	Bemes- sungs- strom I _n A	Bestellangaben Kurzbezeichnung	Erzeugnis-Nr.	bbn 40 16779 EAN	Preis 1 Stück €	Rabatt- grup- pe	Gew. 1 St. kg	Verp. ein- h. St.
1	0,5	S 201 M-C 0,5	2CDS 271 001 R0984	54990 5		VC	0,125	10
	1	S 201 M-C 1	2CDS 271 001 R0014	54992 9				
	1,6	S 201 M-C 1,6	2CDS 271 001 R0974	54991 2				
	2	S 201 M-C 2	2CDS 271 001 R0024	54993 6				
	3	S 201 M-C 3	2CDS 271 001 R0034	54994 3				
	4	S 201 M-C 4	2CDS 271 001 R0044	54995 0				
	6	S 201 M-C 6	2CDS 271 001 R0064	54996 7				
	8	S 201 M-C 8	2CDS 271 001 R0084	54997 4				
	10	S 201 M-C 10	2CDS 271 001 R0104	54998 1				
	13	S 201 M-C 13	2CDS 271 001 R0134	54999 8				
	16	S 201 M-C 16	2CDS 271 001 R0164	55000 0				
	20	S 201 M-C 20	2CDS 271 001 R0204	55001 7				
	25	S 201 M-C 25	2CDS 271 001 R0254	55002 4				
	32	S 201 M-C 32	2CDS 271 001 R0324	55003 1				
	40	S 201 M-C 40	2CDS 271 001 R0404	55004 8				
	50	S 201 M-C 50	2CDS 271 001 R0504	54393 4				
	63	S 201 M-C 63	2CDS 271 001 R0634	54394 1				
2	0,5	S 202 M-C 0,5	2CDS 272 001 R0984	55020 8		VC	0,250	5
	1	S 202 M-C 1	2CDS 272 001 R0014	55022 2				
	1,6	S 202 M-C 1,6	2CDS 272 001 R0974	55021 5				
	2	S 202 M-C 2	2CDS 272 001 R0024	55023 9				
	3	S 202 M-C 3	2CDS 272 001 R0034	55024 6				
	4	S 202 M-C 4	2CDS 272 001 R0044	55025 3				
	6	S 202 M-C 6	2CDS 272 001 R0064	55026 0				
	8	S 202 M-C 8	2CDS 272 001 R0084	55027 7				
	10	S 202 M-C 10	2CDS 272 001 R0104	55028 4				
	13	S 202 M-C 13	2CDS 272 001 R0134	55029 1				
	16	S 202 M-C 16	2CDS 272 001 R0164	55030 7				
	20	S 202 M-C 20	2CDS 272 001 R0204	55031 4				
	25	S 202 M-C 25	2CDS 272 001 R0254	55032 1				
	32	S 202 M-C 32	2CDS 272 001 R0324	55033 8				
	40	S 202 M-C 40	2CDS 272 001 R0404	55034 5				
	50	S 202 M-C 50	2CDS 272 001 R0504	54397 2				
	63	S 202 M-C 63	2CDS 272 001 R0634	54398 9				
3	0,5	S 203 M-C 0,5	2CDS 273 001 R0984	55035 2		VC	0,375	1
	1	S 203 M-C 1	2CDS 273 001 R0014	55037 6				
	1,6	S 203 M-C 1,6	2CDS 273 001 R0974	55036 9				
	2	S 203 M-C 2	2CDS 273 001 R0024	55038 3				
	3	S 203 M-C 3	2CDS 273 001 R0034	55039 0				
	4	S 203 M-C 4	2CDS 273 001 R0044	55040 6				
	6	S 203 M-C 6	2CDS 273 001 R0064	55041 3				
	8	S 203 M-C 8	2CDS 273 001 R0084	55042 0				
	10	S 203 M-C 10	2CDS 273 001 R0104	55043 7				
	13	S 203 M-C 13	2CDS 273 001 R0134	55044 4				
	16	S 203 M-C 16	2CDS 273 001 R0164	55045 1				
	20	S 203 M-C 20	2CDS 273 001 R0204	55046 8				
	25	S 203 M-C 25	2CDS 273 001 R0254	55047 5				
	32	S 203 M-C 32	2CDS 273 001 R0324	55048 2				
	40	S 203 M-C 40	2CDS 273 001 R0404	55049 9				
	50	S 203 M-C 50	2CDS 273 001 R0504	54399 6				
	63	S 203 M-C 63	2CDS 273 001 R0634	54400 9				
4	0,5	S 204 M-C 0,5	2CDS 274 001 R0984	55065 9		VC	0,500	1
	1	S 204 M-C 1	2CDS 274 001 R0014	55067 3				
	1,6	S 204 M-C 1,6	2CDS 274 001 R0974	55066 6				
	2	S 204 M-C 2	2CDS 274 001 R0024	55068 0				
	3	S 204 M-C 3	2CDS 274 001 R0034	55069 7				
	4	S 204 M-C 4	2CDS 274 001 R0044	55070 3				
	6	S 204 M-C 6	2CDS 274 001 R0064	55071 0				
	8	S 204 M-C 8	2CDS 274 001 R0084	55072 7				
	10	S 204 M-C 10	2CDS 274 001 R0104	55073 4				
	13	S 204 M-C 13	2CDS 274 001 R0134	55074 1				
	16	S 204 M-C 16	2CDS 274 001 R0164	55075 8				
	20	S 204 M-C 20	2CDS 274 001 R0204	55076 5				
	25	S 204 M-C 25	2CDS 274 001 R0254	55077 2				
	32	S 204 M-C 32	2CDS 274 001 R0324	55078 9				
	40	S 204 M-C 40	2CDS 274 001 R0404	55079 6				
	50	S 204 M-C 50	2CDS 274 001 R0504	54403 0				
	63	S 204 M-C 63	2CDS 274 001 R0634	54404 7				

① geeignet für Durchlauferhitzer 12 kW

② geeignet für Durchlauferhitzer 18 kW

③ geeignet für Durchlauferhitzer 21, 24 und 27 kW

④ U_{Bmax} 125 V ~ mit 2 Kontaktbahnen in Reihenschaltung

• Auslösecharakteristik D auf Anfrage

C

nach DIN VDE 0641 Teil 11,
ÖVE/ÖNORM EN 60898,
IEC 60947-2-2 für Leitungsschutz10000
3

2CDS 021 195 F0007



2CDS 021 196 F0007

Auswahltabelle

Polzahl	Bemes- sungs- strom I _n A	Bestellangaben Kurzbearbeitung	Erzeugnis-Nr.	bbn 40 16779 EAN	Preis 1 Stück €	Rabatt- grup- pe	Gew. 1 St. kg	Verp. ein- St.
---------	--	-----------------------------------	---------------	------------------------	-----------------------	------------------------	---------------------	----------------------

Ausführung mit mitschaltendem Neutraleiter NA

1 + NA	0,5	S 201 M-C 0,5 NA	2CDS 271 103 R0984	55005 5	VC	0,250	5
	1	S 201 M-C 1 NA	2CDS 271 103 R0014	55007 9	VC		
	1,6	S 201 M-C 1,6 NA	2CDS 271 103 R0974	55006 2	VC		
	2	S 201 M-C 2 NA	2CDS 271 103 R0024	55008 6	VC		
	3	S 201 M-C 3 NA	2CDS 271 103 R0034	55009 3	VC		
	4	S 201 M-C 4 NA	2CDS 271 103 R0044	55010 9	VC		
	6	S 201 M-C 6 NA	2CDS 271 103 R0064	55011 6	VC		
	8	S 201 M-C 8 NA	2CDS 271 103 R0084	55012 3	VC		
	10	S 201 M-C 10 NA	2CDS 271 103 R0104	55013 0	VC		
	13	S 201 M-C 13 NA	2CDS 271 103 R0134	55014 7	VB		
	16	S 201 M-C 16 NA	2CDS 271 103 R0164	55015 4	VB		
	20	S 201 M-C 20 NA	2CDS 271 103 R0204	55016 1	VC		
	25	S 201 M-C 25 NA	2CDS 271 103 R0254	55017 8	VC		
	32	S 201 M-C 32 NA	2CDS 271 103 R0324	55018 5	VC		
40	S 201 M-C 40 NA	2CDS 271 103 R0404	55019 2	VC			
50	S 201 M-C 50 NA	2CDS 271 103 R0504	54395 8	VC	0,290		
63	S 201 M-C 63 NA	2CDS 271 103 R0634	54396 5	VC			
3 + NA	0,5	S 203 M-C 0,5 NA	2CDS 273 103 R0984	55051 2	VC	0,500	1
	1	S 203 M-C 1 NA	2CDS 273 103 R0014	55052 9	VC		
	1,6	S 203 M-C 1,6 NA	2CDS 273 103 R0974	55050 5	VC		
	2	S 203 M-C 2 NA	2CDS 273 103 R0024	55053 6	VC		
	3	S 203 M-C 3 NA	2CDS 273 103 R0034	55054 3	VC		
	4	S 203 M-C 4 NA	2CDS 273 103 R0044	55055 0	VC		
	6	S 203 M-C 6 NA	2CDS 273 103 R0064	55056 7	VC		
	8	S 203 M-C 8 NA	2CDS 273 103 R0084	55057 4	VC		
	10	S 203 M-C 10 NA	2CDS 273 103 R0104	55058 1	VC		
	13	S 203 M-C 13 NA	2CDS 273 103 R0134	55059 8	VB		
	16	S 203 M-C 16 NA	2CDS 273 103 R0164	55060 4	VB		
	20	① S 203 M-C 20 NA	2CDS 273 103 R0204	55061 1	VC		
	25	S 203 M-C 25 NA	2CDS 273 103 R0254	55062 8	VC		
	32	② S 203 M-C 32 NA	2CDS 273 103 R0324	55063 5	VC		
40	③ S 203 M-C 40 NA	2CDS 273 103 R0404	55064 2	VC			
50	S 203 M-C 50 NA	2CDS 273 103 R0504	54401 6	VC	0,580		
63	S 203 M-C 63 NA	2CDS 273 103 R0634	54402 3	VC			

- ① geeignet für Durchlauferhitzer 12 kW
② geeignet für Durchlauferhitzer 18 kW

- ③ geeignet für Durchlauferhitzer 21, 24 und 27 kW

- Auslösecharakteristik D auf Anfrage

K

nach IEC/EN 60947-2
(VDE 0660 Teil 101)
für Kraftstromkreise, Motoren,
Transformatoren, Lampen und
für Leitungsschutz.



2CDC 021 191 F0007



2CDC 021 192 F0007



2CDC 021 193 F0007



2CDC 021 194 F0007

Auswahltabelle

Polzahl	Bemes- sungs- strom I _n A	Bestellangaben Kurzbezeichnung	Erzeugnis-Nr.	bbn 40 16779 EAN	Preis 1 Stück €	Rabatt- grup- pe	Gew. 1 St. kg	Verp. ein- h. St.
1	0,5	S 201 M-K 0,5	2CDS 271 001 R0157	59943 6		VC	0,125	10
	1	S 201 M-K 1	2CDS 271 001 R0217	59947 4				
	1,6	S 201 M-K 1,6	2CDS 271 001 R0257	59950 4				
	2	S 201 M-K 2	2CDS 271 001 R0277	59952 8				
	3	S 201 M-K 3	2CDS 271 001 R0317	59954 2				
	4	S 201 M-K 4	2CDS 271 001 R0337	59957 3				
	6	S 201 M-K 6	2CDS 271 001 R0377	59959 7				
	8	S 201 M-K 8	2CDS 271 001 R0407	59962 7				
	10	S 201 M-K 10	2CDS 271 001 R0427	59964 1				
	13	S 201 M-K 13	2CDS 271 001 R0447	65939 0				
	16	S 201 M-K 16	2CDS 271 001 R0467	59966 5				
	20	S 201 M-K 20	2CDS 271 001 R0487	59968 9				
	25	S 201 M-K 25	2CDS 271 001 R0517	59971 9				
	32	S 201 M-K 32	2CDS 271 001 R0537	59973 3				
	40	S 201 M-K 40	2CDS 271 001 R0557	59975 7				
	50	S 201 M-K 50	2CDS 271 001 R0577	59977 1				
63	S 201 M-K 63	2CDS 271 001 R0607	59979 5					
2	0,5	S 202 M-K 0,5	2CDS 272 001 R0157	60048 4		VC	0,250	5
	1	S 202 M-K 1	2CDS 272 001 R0217	60052 1				
	1,6	S 202 M-K 1,6	2CDS 272 001 R0257	60055 2				
	2	S 202 M-K 2	2CDS 272 001 R0277	60057 6				
	3	S 202 M-K 3	2CDS 272 001 R0317	60059 0				
	4	S 202 M-K 4	2CDS 272 001 R0337	60062 0				
	6	S 202 M-K 6	2CDS 272 001 R0377	60064 4				
	8	S 202 M-K 8	2CDS 272 001 R0407	60067 5				
	10	S 202 M-K 10	2CDS 272 001 R0427	60069 9				
	13	S 202 M-K 13	2CDS 272 001 R0447	65940 6				
	16	S 202 M-K 16	2CDS 272 001 R0467	60071 2				
	20	S 202 M-K 20	2CDS 272 001 R0487	60073 6				
	25	S 202 M-K 25	2CDS 272 001 R0517	60076 7				
	32	S 202 M-K 32	2CDS 272 001 R0537	60078 1				
	40	S 202 M-K 40	2CDS 272 001 R0557	60080 4				
	50	S 202 M-K 50	2CDS 272 001 R0577	60082 8				
63	S 202 M-K 63	2CDS 272 001 R0607	60084 2					
3	0,5	S 203 M-K 0,5	2CDS 273 001 R0157	60101 6		VC	0,375	1
	1	S 203 M-K 1	2CDS 273 001 R0217	60105 4				
	1,6	S 203 M-K 1,6	2CDS 273 001 R0257	60108 5				
	2	S 203 M-K 2	2CDS 273 001 R0277	60110 8				
	3	S 203 M-K 3	2CDS 273 001 R0317	60112 2				
	4	S 203 M-K 4	2CDS 273 001 R0337	60115 3				
	6	S 203 M-K 6	2CDS 273 001 R0377	60117 7				
	8	S 203 M-K 8	2CDS 273 001 R0407	60120 7				
	10	S 203 M-K 10	2CDS 273 001 R0427	60122 1				
	13	S 203 M-K 13	2CDS 273 001 R0447	65941 3				
	16	S 203 M-K 16	2CDS 273 001 R0467	60124 5				
	20	S 203 M-K 20	2CDS 273 001 R0487	60126 9				
	25	S 203 M-K 25	2CDS 273 001 R0517	60129 0				
	32	S 203 M-K 32	2CDS 273 001 R0537	60131 3				
	40	S 203 M-K 40	2CDS 273 001 R0557	60133 7				
	50	S 203 M-K 50	2CDS 273 001 R0577	60135 1				
63	S 203 M-K 63	2CDS 273 001 R0607	60137 5					
4	0,5	S 204 M-K 0,5	2CDS 274 001 R0157	60175 7		VC	0,500	1
	1	S 204 M-K 1	2CDS 274 001 R0217	60179 5				
	1,6	S 204 M-K 1,6	2CDS 274 001 R0257	60182 5				
	2	S 204 M-K 2	2CDS 274 001 R0277	60184 9				
	3	S 204 M-K 3	2CDS 274 001 R0317	60186 3				
	4	S 204 M-K 4	2CDS 274 001 R0337	60189 4				
	6	S 204 M-K 6	2CDS 274 001 R0377	60191 7				
	8	S 204 M-K 8	2CDS 274 001 R0407	60194 8				
	10	S 204 M-K 10	2CDS 274 001 R0427	60196 2				
	13	S 204 M-K 13	2CDS 274 001 R0447	65942 0				
	16	S 204 M-K 16	2CDS 274 001 R0467	60198 6				
	20	S 204 M-K 20	2CDS 274 001 R0487	60200 6				
	25	S 204 M-K 25	2CDS 274 001 R0517	60202 0				
	32	S 204 M-K 32	2CDS 274 001 R0537	60204 4				
	40	S 204 M-K 40	2CDS 274 001 R0557	60206 8				
	50	S 204 M-K 50	2CDS 274 001 R0577	60208 2				
63	S 204 M-K 63	2CDS 274 001 R0607	60210 5					

① U_{Bmax} 125 V ∴ mit 2 Kontaktbahnen in Reihenschaltung

Nach UL 1077 277/480 V AC

● Auslösecharakteristik D auf Anfrage

K

nach IEC/EN 60947-2
(VDE 0660 Teil 101)
für Kraftstromkreise, Motoren,
Transformatoren, Lampen und
für Leitungsschutz.

10 000
3



2CDC 021 195 F0007



2CDC 021 196 F0007

Auswahltabelle

Pol- zahl	Bemes- sungs- strom I _n A	Bestellangaben Kurzbearzeichnung	Erzeugnis-Nr.	bbn 40 16779 EAN	Preis 1 Stück €	Rabatt- grup- pe	Gew. 1 St. kg	Verp. ein- h. St.
--------------	--	-------------------------------------	---------------	------------------------	-----------------------	------------------------	---------------------	----------------------------

Ausführung mit mitschaltendem Neutralleiter NA

1 + NA	0,5	S 201 M-K 0,5 NA	2CDS 271 103 R0157	59995 5		VC	0,250	5
	1	S 201 M-K 1 NA	2CDS 271 103 R0217	59999 3		VC		
	1,6	S 201 M-K 1,6 NA	2CDS 271 103 R0257	60002 6		VC		
	2	S 201 M-K 2 NA	2CDS 271 103 R0277	60004 0		VC		
	3	S 201 M-K 3 NA	2CDS 271 103 R0317	60006 4		VC		
	4	S 201 M-K 4 NA	2CDS 271 103 R0337	60009 5		VC		
	6	S 201 M-K 6 NA	2CDS 271 103 R0377	60011 8		VC		
	8	S 201 M-K 8 NA	2CDS 271 103 R0407	60014 9		VC		
	10	S 201 M-K 10 NA	2CDS 271 103 R0427	60016 3		VC		
	13	S 201 M-K 13 NA	2CDS 271 103 R0447	65943 7		VC		
	16	S 201 M-K 16 NA	2CDS 271 103 R0467	60018 7		VC		
	20	S 201 M-K 20 NA	2CDS 271 103 R0487	60020 0		VC		
	25	S 201 M-K 25 NA	2CDS 271 103 R0517	60023 1		VC		
	32	S 201 M-K 32 NA	2CDS 271 103 R0537	60025 5		VC		
	40	S 201 M-K 40 NA	2CDS 271 103 R0557	60027 9		VC		
50	S 201 M-K 50 NA	2CDS 271 103 R0577	60029 3		VC	0,290		
63	S 201 M-K 63 NA	2CDS 271 103 R0607	60031 6		VC			
3 + NA	0,5	S 203 M-K 0,5 NA	2CDS 273 103 R0157	65944 4		VC	0,500	1
	1	S 203 M-K 1 NA	2CDS 273 103 R0217	65945 1		VC		
	1,6	S 203 M-K 1,6 NA	2CDS 273 103 R0257	65946 8		VC		
	2	S 203 M-K 2 NA	2CDS 273 103 R0277	65947 5		VC		
	3	S 203 M-K 3 NA	2CDS 273 103 R0317	65948 2		VC		
	4	S 203 M-K 4 NA	2CDS 273 103 R0337	65949 9		VC		
	6	S 203 M-K 6 NA	2CDS 273 103 R0377	65950 5		VC		
	8	S 203 M-K 8 NA	2CDS 273 103 R0407	65951 2		VC		
	10	S 203 M-K 10 NA	2CDS 273 103 R0427	65952 9		VC		
	13	S 203 M-K 13 NA	2CDS 273 103 R0447	65953 6		VC		
	16	S 203 M-K 16 NA	2CDS 273 103 R0467	65954 3		VC		
	20	S 203 M-K 20 NA	2CDS 273 103 R0487	65955 0		VC		
	25	S 203 M-K 25 NA	2CDS 273 103 R0517	65956 7		VC		
	32	S 203 M-K 32 NA	2CDS 273 103 R0537	65957 4		VC		
	40	S 203 M-K 40 NA	2CDS 273 103 R0557	65958 1		VC		
50	S 203 M-K 50 NA	2CDS 273 103 R0577	65960 4		VC	0,580		
63	S 203 M-K 63 NA	2CDS 273 103 R0607	65961 1		VC			

● Auslösecharakteristik D auf Anfrage

Z

nach IEC/EN 60947-2
(VDE 0660 Teil 101)
für den Schutz von
Steuerstromkreisen,
Spannungswandlervkreisen,
Halbleiterschutz bei gezielter
Zuordnung und Leitungen.

10 000
3



2CDC 021 191 F0007



2CDC 021 192 F0007



2CDC 021 193 F0007



2CDC 021 194 F0007

Auswahltable

Pol- zahl	Bemes- sungs- strom I _n A	Bestellangaben Kurzbezeichnung	Erzeugnis-Nr.	bbn 40 16779 EAN	Preis 1 Stück €	Rabatt- grup- pe	Gew. 1 St. kg	Verp. ein- h. St.
1	0,5	S 201 M-Z 0,5	2CDS 271 001 R0158	59944 3		VC	0,125	10
	1	S 201 M-Z 1	2CDS 271 001 R0218	59948 1				
	1,6	S 201 M-Z 1,6	2CDS 271 001 R0258	59951 1				
	2	S 201 M-Z 2	2CDS 271 001 R0278	59953 5				
	3	S 201 M-Z 3	2CDS 271 001 R0318	59955 9				
	4	S 201 M-Z 4	2CDS 271 001 R0338	59958 0				
	6	S 201 M-Z 6	2CDS 271 001 R0378	59960 3				
	8	S 201 M-Z 8	2CDS 271 001 R0408	59963 4				
	10	S 201 M-Z 10	2CDS 271 001 R0428	59965 8				
	16	S 201 M-Z 16	2CDS 271 001 R0468	59967 2				
	20	S 201 M-Z 20	2CDS 271 001 R0488	59969 6				
	25	S 201 M-Z 25	2CDS 271 001 R0518	59972 6				
	32	S 201 M-Z 32	2CDS 271 001 R0538	59974 0				
	40	S 201 M-Z 40	2CDS 271 001 R0558	59976 4				
	50	S 201 M-Z 50	2CDS 271 001 R0578	59978 8				
	63	S 201 M-Z 63	2CDS 271 001 R0608	59980 1				
U _{Bmax} 253 V~ 72 V ∴								
2	0,5	S 202 M-Z 0,5	2CDS 272 001 R0158	60049 1		VC	0,250	5
	1	S 202 M-Z 1	2CDS 272 001 R0218	60053 8				
	1,6	S 202 M-Z 1,6	2CDS 272 001 R0258	60056 9				
	2	S 202 M-Z 2	2CDS 272 001 R0278	60058 3				
	3	S 202 M-Z 3	2CDS 272 001 R0318	60060 6				
	4	S 202 M-Z 4	2CDS 272 001 R0338	60063 7				
	6	S 202 M-Z 6	2CDS 272 001 R0378	60065 1				
	8	S 202 M-Z 8	2CDS 272 001 R0408	60068 2				
	10	S 202 M-Z 10	2CDS 272 001 R0428	60070 5				
	16	S 202 M-Z 16	2CDS 272 001 R0468	60072 9				
	20	S 202 M-Z 20	2CDS 272 001 R0488	60074 3				
	25	S 202 M-Z 25	2CDS 272 001 R0518	60077 4				
	32	S 202 M-Z 32	2CDS 272 001 R0538	60079 8				
	40	S 202 M-Z 40	2CDS 272 001 R0558	60081 1				
	50	S 202 M-Z 50	2CDS 272 001 R0578	60083 5				
	63	S 202 M-Z 63	2CDS 272 001 R0608	60085 9				
U _{Bmax} 440 V~ 125 V ∴ ①								
3	0,5	S 203 M-Z 0,5	2CDS 273 001 R0158	60102 3		VC	0,375	1
	1	S 203 M-Z 1	2CDS 273 001 R0218	60106 1				
	1,6	S 203 M-Z 1,6	2CDS 273 001 R0258	60109 2				
	2	S 203 M-Z 2	2CDS 273 001 R0278	60111 5				
	3	S 203 M-Z 3	2CDS 273 001 R0318	60113 9				
	4	S 203 M-Z 4	2CDS 273 001 R0338	60116 0				
	6	S 203 M-Z 6	2CDS 273 001 R0378	60118 4				
	8	S 203 M-Z 8	2CDS 273 001 R0408	60121 4				
	10	S 203 M-Z 10	2CDS 273 001 R0428	60123 8				
	16	S 203 M-Z 16	2CDS 273 001 R0468	60125 2				
	20	S 203 M-Z 20	2CDS 273 001 R0488	60127 6				
	25	S 203 M-Z 25	2CDS 273 001 R0518	60130 6				
	32	S 203 M-Z 32	2CDS 273 001 R0538	60132 0				
	40	S 203 M-Z 40	2CDS 273 001 R0558	60134 4				
	50	S 203 M-Z 50	2CDS 273 001 R0578	60136 8				
	63	S 203 M-Z 63	2CDS 273 001 R0608	60138 2				
U _{Bmax} 440 V~								
4	0,5	S 204 M-Z 0,5	2CDS 274 001 R0158	60176 4		VC	0,500	1
	1	S 204 M-Z 1	2CDS 274 001 R0218	60180 1				
	1,6	S 204 M-Z 1,6	2CDS 274 001 R0258	60183 2				
	2	S 204 M-Z 2	2CDS 274 001 R0278	60185 6				
	3	S 204 M-Z 3	2CDS 274 001 R0318	60187 0				
	4	S 204 M-Z 4	2CDS 274 001 R0338	60190 0				
	6	S 204 M-Z 6	2CDS 274 001 R0378	60192 4				
	8	S 204 M-Z 8	2CDS 274 001 R0408	60195 5				
	10	S 204 M-Z 10	2CDS 274 001 R0428	60197 9				
	16	S 204 M-Z 16	2CDS 274 001 R0468	60199 3				
	20	S 204 M-Z 20	2CDS 274 001 R0488	65962 8				
	25	S 204 M-Z 25	2CDS 274 001 R0518	60203 7				
	32	S 204 M-Z 32	2CDS 274 001 R0538	60205 1				
	40	S 204 M-Z 40	2CDS 274 001 R0558	60207 5				
	50	S 204 M-Z 50	2CDS 274 001 R0578	60209 9				
	63	S 204 M-Z 63	2CDS 274 001 R0608	60211 2				
U _{Bmax} 440 V~ 125 V ∴								

① U_{Bmax} 125 V ∴ mit 2 Kontaktbahnen in Reihenschaltung

Nach UL 1077 277/480 V AC

● Auslösecharakteristik D auf Anfrage

Z

nach IEC/EN 60947-2
(VDE 0660 Teil 101)
für den Schutz von
Steuerstromkreisen,
Spannungswandlervkreisen,
Halbleiterschutz bei gezielter
Zuordnung und Leitungen.

10000

3



2CDC 021 195 F0007



2CDC 021 196 F0007

Auswahltabelle

Pol- zahl	Bemes- sungs- strom I_n A	Bestellangaben Kurzbezeichnung	Erzeugnis-Nr.	bbn 40 16779 EAN	Preis 1 Stück €	Rabatt- grup- pe	Gew. 1 St. kg	Verp. ein- h. St.
--------------	-----------------------------------	-----------------------------------	---------------	------------------------	-----------------------	------------------------	---------------------	-------------------------

Ausführung mit mitschaltendem Neutraleiter NA

1 + NA	0,5	S 201 M-Z 0,5 NA	2CDS 271 103 R0158	59996 2		VC	0,250	5	
	1	S 201 M-Z 1 NA	2CDS 271 103 R0218	60000 2		VC			
	1,6	S 201 M-Z 1,6 NA	2CDS 271 103 R0258	60003 3		VC			
	3	2	S 201 M-Z 2 NA	2CDS 271 103 R0278	60005 7		VC	0,290	
		3	S 201 M-Z 3 NA	2CDS 271 103 R0318	60007 1		VC		
		4	S 201 M-Z 4 NA	2CDS 271 103 R0338	60010 1		VC		
		6	S 201 M-Z 6 NA	2CDS 271 103 R0378	60012 5		VC		
		8	S 201 M-Z 8 NA	2CDS 271 103 R0408	60015 6		VC		
		10	S 201 M-Z 10 NA	2CDS 271 103 R0428	60017 0		VC		
		16	S 201 M-Z 16 NA	2CDS 271 103 R0468	60019 4		VC		
		20	S 201 M-Z 20 NA	2CDS 271 103 R0488	60021 7		VC		
		25	S 201 M-Z 25 NA	2CDS 271 103 R0518	60024 8		VC		
		32	S 201 M-Z 32 NA	2CDS 271 103 R0538	60026 2		VC		
40	S 201 M-Z 40 NA	2CDS 271 103 R0558	60028 6		VC				
3 + NA	50	S 201 M-Z 50 NA	2CDS 271 103 R0578	60030 9		VC	0,500	1	
	63	S 201 M-Z 63 NA	2CDS 271 103 R0608	60032 3		VC			
	0,5	S 203 M-Z 0,5 NA	2CDS 273 103 R0158	60147 4		VC			
	1	S 203 M-Z 1 NA	2CDS 273 103 R0218	60148 1		VC			
	1,6	S 203 M-Z 1,6 NA	2CDS 273 103 R0258	60149 8		VC			
	2	S 203 M-Z 2 NA	2CDS 273 103 R0278	60150 4		VC			
	3	S 203 M-Z 3 NA	2CDS 273 103 R0318	60151 1		VC			
	4	S 203 M-Z 4 NA	2CDS 273 103 R0338	60152 8		VC			
	6	S 203 M-Z 6 NA	2CDS 273 103 R0378	60153 5		VC			
	8	S 203 M-Z 8 NA	2CDS 273 103 R0408	60154 2		VC			
	10	S 203 M-Z 10 NA	2CDS 273 103 R0428	60155 9		VC			
	16	S 203 M-Z 16 NA	2CDS 273 103 R0468	60156 6		VC			
	20	S 203 M-Z 20 NA	2CDS 273 103 R0488	60157 3		VC			
25	S 203 M-Z 25 NA	2CDS 273 103 R0518	60158 0		VC				
32	S 203 M-Z 32 NA	2CDS 273 103 R0538	60159 7		VC				
40	S 203 M-Z 40 NA	2CDS 273 103 R0558	60160 3		VC				
50	S 203 M-Z 50 NA	2CDS 273 103 R0578	60161 0		VC				
63	S 203 M-Z 63 NA	2CDS 273 103 R0608	60162 7		VC				

B

nach DIN VDE 0641 Teil 11,
ÖVE/ÖNORM EN 60898
für Leitungsschutz

25 000 ②



2CDC 021 100 F0004



2CDC 021 101 F0004



2CDC 021 102 F0004



2CDC 021 103 F0004

Auswahltabelle

Pol- zahl	Bemes- sungs- strom I _n A	Bestellangaben Kurzbearzeichnung	Erzeugnis-Nr.	bbn 40 16779 EAN	Preis 1 Stück €	Rabatt- grup- pe	Gew. 1 St. kg	Verp. ein- h. St.
1	6	S 201 P-B 6	2CDS 281 001 R0065	58957 4		VD	0,14	10
	10	S 201 P-B 10	2CDS 281 001 R0105	58958 1				
	13	S 201 P-B 13	2CDS 281 001 R0135	58959 8				
	16	S 201 P-B 16	2CDS 281 001 R0165	58926 0				
	20	S 201 P-B 20	2CDS 281 001 R0205	58960 4				
	25	S 201 P-B 25	2CDS 281 001 R0255	58961 1				
	32	S 201 P-B 32	2CDS 281 001 R0325	58962 8				
	40	S 201 P-B 40	2CDS 281 001 R0405	58963 5				
	50	S 201 P-B 50	2CDS 281 001 R0505	58965 9				
	63	S 201 P-B 63	2CDS 281 001 R0635	58966 6				
2	6	S 202 P-B 6	2CDS 282 001 R0065	58967 3		VD	0,28	5
	10	S 202 P-B 10	2CDS 282 001 R0105	58968 0				
	13	S 202 P-B 13	2CDS 282 001 R0135	58969 7				
	16	S 202 P-B 16	2CDS 282 001 R0165	58970 3				
	20	S 202 P-B 20	2CDS 282 001 R0205	58971 0				
	25	S 202 P-B 25	2CDS 282 001 R0255	58972 7				
	32	S 202 P-B 32	2CDS 282 001 R0325	58973 4				
	40	S 202 P-B 40	2CDS 282 001 R0405	58974 1				
	50	S 202 P-B 50	2CDS 282 001 R0505	58975 8				
	63	S 202 P-B 63	2CDS 282 001 R0635	58976 5				
3	6	S 203 P-B 6	2CDS 283 001 R0065	58977 2		VD	0,42	1
	10	S 203 P-B 10	2CDS 283 001 R0105	58978 9				
	13	S 203 P-B 13	2CDS 283 001 R0135	58979 6				
	16	S 203 P-B 16	2CDS 283 001 R0165	58980 2				
	20	S 203 P-B 20	2CDS 283 001 R0205	58981 9				
	25	S 203 P-B 25	2CDS 283 001 R0255	58982 6				
	32	S 203 P-B 32	2CDS 283 001 R0325	58983 3				
	40	S 203 P-B 40	2CDS 283 001 R0405	58984 0				
	50	S 203 P-B 50	2CDS 283 001 R0505	58985 7				
	63	S 203 P-B 63	2CDS 283 001 R0635	58986 4				
4	6	S 204 P-B 6	2CDS 284 001 R0065	58987 1		VD	0,56	1
	10	S 204 P-B 10	2CDS 284 001 R0105	58988 8				
	13	S 204 P-B 13	2CDS 284 001 R0135	58989 5				
	16	S 204 P-B 16	2CDS 284 001 R0165	58990 1				
	20	S 204 P-B 20	2CDS 284 001 R0205	58991 8				
	25	S 204 P-B 25	2CDS 284 001 R0255	58992 5				
	32	S 204 P-B 32	2CDS 284 001 R0325	58993 2				
	40	S 204 P-B 40	2CDS 284 001 R0405	58994 9				
	50	S 204 P-B 50	2CDS 284 001 R0505	58995 6				
	63	S 204 P-B 63	2CDS 284 001 R0635	58996 3				

① U_{Bmax} 125 V ~ mit 2 Kontaktbahnen in Reihenschaltung

② max. Schaltvermögen der Baureihe (siehe techn. Daten), I_{CN} = 25kA für 0,5 A ≤ I_N ≤ 25 A
I_{CN} = 15kA für 32 A ≤ I_N ≤ 63 A

Nach UL 1077 277/480 V AC

- Auslösecharakteristik D auf Anfrage

Bnach DIN VDE 0641 Teil 11,
ÖVE/ÖNORM EN 60898
für Leitungsschutz

25 000 ①



2CDC 021 104 F0004



2CDC 021 105 F0004

Auswahltabelle

Polzahl	Nominalstrom I_n A	Bestellangaben Kurzbezeichnung	Erzeugnis-Nr.	bbn 40 16779 EAN	Preis 1 Stück €	Rabatt- grup- pe	Gew. 1 St. kg	Verp. ein- St.
---------	----------------------	-----------------------------------	---------------	------------------------	-----------------------	------------------------	---------------------	----------------------

Ausführung mit mitschaltendem Neutralleiter NA

1 + NA	6	S 201 P-B 6 NA	2CDS 281 103 R0065	58997 0		VD	0,28	5	
	10	S 201 P-B 10 NA	2CDS 281 103 R0105	58998 7		VD			
	13	S 201 P-B 13 NA	2CDS 281 103 R0135	58999 4		VD			
	16	S 201 P-B 16 NA	2CDS 281 103 R0165	59000 6		VD			
	20	S 201 P-B 20 NA	2CDS 281 103 R0205	59001 3		VD			
	25	S 201 P-B 25 NA	2CDS 281 103 R0255	59002 0		VD			
	U_{Bmax} 253 V~ 72 V...	32	S 201 P-B 32 NA	2CDS 281 103 R0325	59003 7				VD
	40	S 201 P-B 40 NA	2CDS 281 103 R0405	59004 4		VD			
	50	S 201 P-B 50 NA	2CDS 281 103 R0505	59005 1		VD			
	63	S 201 P-B 63 NA	2CDS 281 103 R0635	59006 8		VD			
3 + NA	6	S 203 P-B 6 NA	2CDS 283 103 R0065	59007 5		VD	0,56	1	
	10	S 203 P-B 10 NA	2CDS 283 103 R0105	59008 2		VD			
	13	S 203 P-B 13 NA	2CDS 283 103 R0135	59009 9		VD			
	16	S 203 P-B 16 NA	2CDS 283 103 R0165	59010 5		VD			
	20	S 203 P-B 20 NA	2CDS 283 103 R0205	59011 2		VD			
	25	S 203 P-B 25 NA	2CDS 283 103 R0255	59012 9		VD			
	U_{Bmax} 440 V~	32	S 203 P-B 32 NA	2CDS 283 103 R0325	59013 6				VD
	40	S 203 P-B 40 NA	2CDS 283 103 R0405	59014 3		VD			
	50	S 203 P-B 50 NA	2CDS 283 103 R0505	59015 0		VD			
	63	S 203 P-B 63 NA	2CDS 283 103 R0635	59016 7		VD			

① max. Schaltvermögen der Baureihe (siehe techn. Daten), $I_{CN} = 25kA$ für $0,5 A \leq I_N \leq 25 A$
 $I_{CN} = 15kA$ für $32 A \leq I_N \leq 63 A$

- Auslösecharakteristik D auf Anfrage

C

nach DIN VDE 0641 Teil 11,
ÖVE/ÖNORM EN 60898
für Leitungsschutz

25 000 ②



2CDC 021 294 F0004b



2CDC 021 296 F0004

Auswahltabelle

Pol- zahl	Bemes- sungs- strom I _n A	Bestellangaben Kurzbezeichnung	Erzeugnis-Nr.	bbn 40 16779 EAN	Preis 1 Stück €	Rabatt- grup- pe	Gew. 1 St. kg	Verp. einh. St.
1	0,5	S 201 P-C 0,5	2CDS 281 001 R0984	59017 4		VD	0,14	10
	1	S 201 P-C 1	2CDS 281 001 R0014	59018 1				
	1,6	S 201 P-C 1,6	2CDS 281 001 R0974	59019 8				
	2	S 201 P-C 2	2CDS 281 001 R0024	59020 4				
	3	S 201 P-C 3	2CDS 281 001 R0034	59021 1				
	4	S 201 P-C 4	2CDS 281 001 R0044	59022 8				
	6	S 201 P-C 6	2CDS 281 001 R0064	59023 5				
	8	S 201 P-C 8	2CDS 281 001 R0084	59024 2				
	10	S 201 P-C 10	2CDS 281 001 R0104	59025 9				
	13	S 201 P-C 13	2CDS 281 001 R0134	59026 6				
	16	S 201 P-C 16	2CDS 281 001 R0164	59027 3				
	20	S 201 P-C 20	2CDS 281 001 R0204	59028 0				
	25	S 201 P-C 25	2CDS 281 001 R0254	59029 7				
	32	S 201 P-C 32	2CDS 281 001 R0324	59030 3				
	40	S 201 P-C 40	2CDS 281 001 R0404	59031 0				
	50	S 201 P-C 50	2CDS 281 001 R0504	59032 7				
	63	S 201 P-C 63	2CDS 281 001 R0634	59033 4				
2	0,5	S 202 P-C 0,5	2CDS 282 001 R0984	59034 1		VD	0,28	5
	1	S 202 P-C 1	2CDS 282 001 R0014	59035 8				
	1,6	S 202 P-C 1,6	2CDS 282 001 R0974	59036 5				
	2	S 202 P-C 2	2CDS 282 001 R0024	59037 2				
	3	S 202 P-C 3	2CDS 282 001 R0034	59038 9				
	4	S 202 P-C 4	2CDS 282 001 R0044	59039 6				
	6	S 202 P-C 6	2CDS 282 001 R0064	59040 2				
	8	S 202 P-C 8	2CDS 282 001 R0084	59041 9				
	10	S 202 P-C 10	2CDS 282 001 R0104	59042 6				
	13	S 202 P-C 13	2CDS 282 001 R0134	59043 3				
	16	S 202 P-C 16	2CDS 282 001 R0164	59044 0				
	20	S 202 P-C 20	2CDS 282 001 R0204	59045 7				
	25	S 202 P-C 25	2CDS 282 001 R0254	59046 4				
	32	S 202 P-C 32	2CDS 282 001 R0324	59047 1				
	40	S 202 P-C 40	2CDS 282 001 R0404	59048 8				
	50	S 202 P-C 50	2CDS 282 001 R0504	59049 5				
	① 63	S 202 P-C 63	2CDS 282 001 R0634	59050 1				
3	0,5	S 203 P-C 0,5	2CDS 283 001 R0984	59051 8		VD	0,42	1
	1	S 203 P-C 1	2CDS 283 001 R0014	59052 5				
	1,6	S 203 P-C 1,6	2CDS 283 001 R0974	59053 2				
	2	S 203 P-C 2	2CDS 283 001 R0024	59054 9				
	3	S 203 P-C 3	2CDS 283 001 R0034	59055 6				
	4	S 203 P-C 4	2CDS 283 001 R0044	59056 3				
	6	S 203 P-C 6	2CDS 283 001 R0064	59057 0				
	8	S 203 P-C 8	2CDS 283 001 R0084	59058 7				
	10	S 203 P-C 10	2CDS 283 001 R0104	59059 4				
	13	S 203 P-C 13	2CDS 283 001 R0134	59060 0				
	16	S 203 P-C 16	2CDS 283 001 R0164	59061 7				
	20	S 203 P-C 20	2CDS 283 001 R0204	59062 4				
	25	S 203 P-C 25	2CDS 283 001 R0254	59063 1				
	32	S 203 P-C 32	2CDS 283 001 R0324	59064 8				
	40	S 203 P-C 40	2CDS 283 001 R0404	59065 5				
	50	S 203 P-C 50	2CDS 283 001 R0504	59066 2				
	63	S 203 P-C 63	2CDS 283 001 R0634	59067 9				
4	0,5	S 204 P-C 0,5	2CDS 284 001 R0984	59068 6		VD	0,56	1
	1	S 204 P-C 1	2CDS 284 001 R0014	59069 3				
	1,6	S 204 P-C 1,6	2CDS 284 001 R0974	59070 9				
	2	S 204 P-C 2	2CDS 284 001 R0024	59071 6				
	3	S 204 P-C 3	2CDS 284 001 R0034	59072 3				
	4	S 204 P-C 4	2CDS 284 001 R0044	59073 0				
	6	S 204 P-C 6	2CDS 284 001 R0064	59074 7				
	8	S 204 P-C 8	2CDS 284 001 R0084	59075 4				
	10	S 204 P-C 10	2CDS 284 001 R0104	59076 1				
	13	S 204 P-C 13	2CDS 284 001 R0134	59077 8				
	16	S 204 P-C 16	2CDS 284 001 R0164	59078 5				
	20	S 204 P-C 20	2CDS 284 001 R0204	59079 2				
	25	S 204 P-C 25	2CDS 284 001 R0254	59080 8				
	32	S 204 P-C 32	2CDS 284 001 R0324	59081 5				
	40	S 204 P-C 40	2CDS 284 001 R0404	59082 2				
	① 50	S 204 P-C 50	2CDS 284 001 R0504	59083 9				
	63	S 204 P-C 63	2CDS 284 001 R0634	59084 6				

① U_{Bmax} 125 V ~ mit 2 Kontaktbahnen in Reihenschaltung

● Auslösecharakteristik D auf Anfrage

② max. Schaltvermögen der Baureihe (siehe techn. Daten), I_{CN} = 25kA für 0,5 A ≤ I_N ≤ 25 A

I_{CN} = 15kA für 32 A ≤ I_N ≤ 63 A

C

nach DIN VDE 0641 Teil 11,
ÖVE/ÖNORM EN 60898
für Leitungsschutz

25 000 ①



2CDC 021 104 F0004b



2CDC 021 105 F0004b

Auswahltabelle

Polzahl	Bemes- sungs- strom I_n A	Bestellangaben Kurzbezeichnung	Erzeugnis-Nr.	bbn 40 16779 EAN	Preis 1 Stück €	Rabatt- grup- pe	Gew. 1 St. kg	Verp. ein- h. St.
---------	-----------------------------------	-----------------------------------	---------------	------------------------	-----------------------	------------------------	---------------------	----------------------------

Ausführung mit mitschaltendem Neutralleiter NA

1 + NA	0,5	S 201 P-C 0,5 NA	2CDS 281 103 R0984	59085 3		VD	0,28	5
	1	S 201 P-C 1 NA	2CDS 281 103 R0014	59086 0		VD		
	1,6	S 201 P-C 1,6 NA	2CDS 281 103 R0974	59087 7		VD		
	2	S 201 P-C 2 NA	2CDS 281 103 R0024	59088 4		VD		
	3	S 201 P-C 3 NA	2CDS 281 103 R0034	59089 1		VD		
	4	S 201 P-C 4 NA	2CDS 281 103 R0044	59090 7		VD		
	6	S 201 P-C 6 NA	2CDS 281 103 R0064	59091 4		VD		
	8	S 201 P-C 8 NA	2CDS 281 103 R0084	59092 1		VD		
	10	S 201 P-C 10 NA	2CDS 281 103 R0104	59093 8		VD		
	13	S 201 P-C 13 NA	2CDS 281 103 R0134	59094 5		VD		
	16	S 201 P-C 16 NA	2CDS 281 103 R0164	59095 2		VD		
	20	S 201 P-C 20 NA	2CDS 281 103 R0204	59096 9		VD		
	25	S 201 P-C 25 NA	2CDS 281 103 R0254	59097 6		VD		
	32	S 201 P-C 32 NA	2CDS 281 103 R0324	59098 3		VD		
40	S 201 P-C 40 NA	2CDS 281 103 R0404	59099 0		VD			
50	S 201 P-C 50 NA	2CDS 281 103 R0504	59100 3		VD			
63	S 201 P-C 63 NA	2CDS 281 103 R0634	59101 0		VD			
3 + NA	0,5	S 203 P-C 0,5 NA	2CDS 283 103 R0984	59102 7		VD	0,56	1
	1	S 203 P-C 1 NA	2CDS 283 103 R0014	59103 4		VD		
	1,6	S 203 P-C 1,6 NA	2CDS 283 103 R0974	59104 1		VD		
	2	S 203 P-C 2 NA	2CDS 283 103 R0024	59105 8		VD		
	3	S 203 P-C 3 NA	2CDS 283 103 R0034	59106 5		VD		
	4	S 203 P-C 4 NA	2CDS 283 103 R0044	59107 2		VD		
	6	S 203 P-C 6 NA	2CDS 283 103 R0064	59108 9		VD		
	8	S 203 P-C 8 NA	2CDS 283 103 R0084	59109 6		VD		
	10	S 203 P-C 10 NA	2CDS 283 103 R0104	59110 2		VD		
	13	S 203 P-C 13 NA	2CDS 283 103 R0134	59111 9		VD		
	16	S 203 P-C 16 NA	2CDS 283 103 R0164	59112 6		VD		
	20	S 203 P-C 20 NA	2CDS 283 103 R0204	59113 3		VD		
	25	S 203 P-C 25 NA	2CDS 283 103 R0254	59114 0		VD		
	32	S 203 P-C 32 NA	2CDS 283 103 R0324	59115 7		VD		
40	S 203 P-C 40 NA	2CDS 283 103 R0404	59116 4		VD			
50	S 203 P-C 50 NA	2CDS 283 103 R0504	59117 1		VD			
63	S 203 P-C 63 NA	2CDS 283 103 R0634	59118 8		VD			

① max. Schaltvermögen der Baureihe (siehe techn. Daten), $I_{CN} = 25kA$ für $0,5 A \leq I_N \leq 25 A$
 $I_{CN} = 15kA$ für $32 A \leq I_N \leq 63 A$

- Auslösecharakteristik D auf Anfrage

K

nach IEC/EN 60947-2
(VDE 0660 Teil 101)
für Kraftstromkreise, Motoren,
Transformatoren, Lampen und
für Leitungsschutz

25 000 ②



2CDC 023 135 F0005b



2CDC 021 296 F0004a

Unser Einsatz-Tip für die Handwerker-Steckdose:

K (= Kraft)-Charakteristik

nach IEC/EN 60947-2 (VDE 0660 Teil 101) (Leistungsschalter)

1. Betriebsmäßige Stromspitzen bis $10 \times I_n$ je nach Baureihe führen nicht zu ungewollten Abschaltungen.
2. Die K-Charakteristik bietet durch Ihren sensiblen Thermo-Bimetall-Auslöser Schutz für empfindliche Bauelemente im Überstrombereich. Außerdem bietet sie den besten Kabel- und Leitungsschutz.

Auswahltabelle

Polzahl	Bemes- sungs- strom I_n A	Bestellangaben Kurzbezeichnung	Erzeugnis-Nr.	bbn 40 16779 EAN	Preis 1 Stück €	Rabatt- grup- pe	Gew. 1 St. kg	Verp. ein- h. St.
1	0,2	S 201 P-K 0,2	2CDS 281 001 R0087	59221 5		VD	0,14	10
	0,3	S 201 P-K 0,3	2CDS 281 001 R0117	59222 2				
	0,5	S 201 P-K 0,5	2CDS 281 001 R0157	59223 9				
	0,75	S 201 P-K 0,75	2CDS 281 001 R0187	59224 6				
	1	S 201 P-K 1	2CDS 281 001 R0217	59225 3				
	1,6	S 201 P-K 1,6	2CDS 281 001 R0257	59226 0				
	2	S 201 P-K 2	2CDS 281 001 R0277	59227 7				
	3	S 201 P-K 3	2CDS 281 001 R0317	59228 4				
	4	S 201 P-K 4	2CDS 281 001 R0337	59229 1				
	6	S 201 P-K 6	2CDS 281 001 R0377	59230 7				
	8	S 201 P-K 8	2CDS 281 001 R0407	59231 4				
	10	S 201 P-K 10	2CDS 281 001 R0427	59232 1				
	13	S 201 P-K 13	2CDS 281 001 R0447	59233 8				
	16	S 201 P-K 16	2CDS 281 001 R0467	59234 5				
	20	S 201 P-K 20	2CDS 281 001 R0487	59235 2				
	25	S 201 P-K 25	2CDS 281 001 R0517	59236 9				
	32	S 201 P-K 32	2CDS 281 001 R0537	59237 6				
	40	S 201 P-K 40	2CDS 281 001 R0557	59238 3				
	50	S 201 P-K 50	2CDS 281 001 R0577	59239 0				
63	S 201 P-K 63	2CDS 281 001 R0607	59240 6					
2	0,2	S 202 P-K 0,2	2CDS 282 001 R0087	59241 3		VD	0,28	5
	0,3	S 202 P-K 0,3	2CDS 282 001 R0117	59242 0				
	0,5	S 202 P-K 0,5	2CDS 282 001 R0157	59243 7				
	0,75	S 202 P-K 0,75	2CDS 282 001 R0187	59244 4				
	1	S 202 P-K 1	2CDS 282 001 R0217	59245 1				
	1,6	S 202 P-K 1,6	2CDS 282 001 R0257	59246 8				
	2	S 202 P-K 2	2CDS 282 001 R0277	59247 5				
	3	S 202 P-K 3	2CDS 282 001 R0317	59248 2				
	4	S 202 P-K 4	2CDS 282 001 R0337	59249 9				
	6	S 202 P-K 6	2CDS 282 001 R0377	59250 5				
	8	S 202 P-K 8	2CDS 282 001 R0407	59251 2				
	10	S 202 P-K 10	2CDS 282 001 R0427	59252 9				
	13	S 202 P-K 13	2CDS 282 001 R0447	59253 6				
	16	S 202 P-K 16	2CDS 282 001 R0467	59254 3				
	20	S 202 P-K 20	2CDS 282 001 R0487	59255 0				
	25	S 202 P-K 25	2CDS 282 001 R0517	59256 7				
	32	S 202 P-K 32	2CDS 282 001 R0537	59257 4				
	40	S 202 P-K 40	2CDS 282 001 R0557	59258 1				
	50	S 202 P-K 50	2CDS 282 001 R0577	59259 8				
63	S 202 P-K 63	2CDS 282 001 R0607	59260 4					
3	0,2	S 203 P-K 0,2	2CDS 283 001 R0087	59261 1		VD	0,42	1
	0,3	S 203 P-K 0,3	2CDS 283 001 R0117	59262 8				
	0,5	S 203 P-K 0,5	2CDS 283 001 R0157	59263 5				
	0,75	S 203 P-K 0,75	2CDS 283 001 R0187	59264 2				
	1	S 203 P-K 1	2CDS 283 001 R0217	59265 9				
	1,6	S 203 P-K 1,6	2CDS 283 001 R0257	59266 6				
	2	S 203 P-K 2	2CDS 283 001 R0277	59267 3				
	3	S 203 P-K 3	2CDS 283 001 R0317	59268 0				
	4	S 203 P-K 4	2CDS 283 001 R0337	59269 7				
	6	S 203 P-K 6	2CDS 283 001 R0377	59270 3				
	8	S 203 P-K 8	2CDS 283 001 R0407	59271 0				
	10	S 203 P-K 10	2CDS 283 001 R0427	59272 7				
	13	S 203 P-K 13	2CDS 283 001 R0447	59273 4				
	16	S 203 P-K 16	2CDS 283 001 R0467	59274 1				
	20	S 203 P-K 20	2CDS 283 001 R0487	59275 8				
	25	S 203 P-K 25	2CDS 283 001 R0517	59276 5				
	32	S 203 P-K 32	2CDS 283 001 R0537	59277 2				
	40	S 203 P-K 40	2CDS 283 001 R0557	59278 9				
	50	S 203 P-K 50	2CDS 283 001 R0577	59279 6				
63	S 203 P-K 63	2CDS 283 001 R0607	59280 2					

① U_{Bmax} 125 V ~ mit 2 Kontaktbahnen in Reihenschaltung

② max. Schaltvermögen der Baureihe (siehe techn. Daten), $I_{CN} = 25kA$ für $0,5 A \leq I_N \leq 25 A$

• Auslösecharakteristik D auf Anfrage $I_{CN} = 15kA$ für $32 A \leq I_N \leq 63 A$

Nach UL 1077 277/480 V AC 10 000

K

nach IEC/EN 60947-2
(VDE 0660 Teil 101)
für Kraftstromkreise und
Leitungsschutz

25 000 ①



2CDC 021 104 F0004c



2CDC 021 105 F0004c

Auswahltabelle

Pol- zahl	Bemes- sungs- strom I_n A	Bestellangaben Kurzbezeichnung	Erzeugnis-Nr.	bbn 40 16779 EAN	Preis 1 Stück €	Rabatt- grup- pe	Gew. 1 St. kg	Verp. ein- h. St.
4	0,2	S 204 P-K 0,2	2CDS 284 001 R0087	59281 9		VD	0,56	1
	0,3	S 204 P-K 0,3	2CDS 284 001 R0117	59282 6		VD		
	0,5	S 204 P-K 0,5	2CDS 284 001 R0157	59283 3		VD		
	0,75	S 204 P-K 0,75	2CDS 284 001 R0187	59284 0		VD		
	1	S 204 P-K 1	2CDS 284 001 R0217	59285 7		VD		
	1,6	S 204 P-K 1,6	2CDS 284 001 R0257	59286 4		VD		
	2	S 204 P-K 2	2CDS 284 001 R0277	59287 1		VD		
	3	S 204 P-K 3	2CDS 284 001 R0317	59288 8		VD		
	4	S 204 P-K 4	2CDS 284 001 R0337	59289 5		VD		
	6	S 204 P-K 6	2CDS 284 001 R0377	59290 1		VD		
	8	S 204 P-K 8	2CDS 284 001 R0407	59291 8		VD		
	10	S 204 P-K 10	2CDS 284 001 R0427	59292 5		VD		
	13	S 204 P-K 13	2CDS 284 001 R0447	59293 2		VD		
	16	S 204 P-K 16	2CDS 284 001 R0467	59294 9		VD		
	20	S 204 P-K 20	2CDS 284 001 R0487	59295 6		VD		
	25	S 204 P-K 25	2CDS 284 001 R0517	59296 3		VD		
	32	S 204 P-K 32	2CDS 284 001 R0537	59297 0		VD		
	40	S 204 P-K 40	2CDS 284 001 R0557	59298 7		VD		
	50	S 204 P-K 50	2CDS 284 001 R0577	59299 4		VD		
63	S 204 P-K 63	2CDS 284 001 R0607	59300 7		VD			

Nach UL 1077 277/480 V AC 10 000

Ausführung mit mitschaltendem Neutralleiter NA

1 + NA	0,2	S 201 P-K 0,2 NA	2CDS 281 103 R0087	59301 4		VD	0,28	5
	0,3	S 201 P-K 0,3 NA	2CDS 281 103 R0117	59302 1		VD		
	0,5	S 201 P-K 0,5 NA	2CDS 281 103 R0157	59303 8		VD		
	0,75	S 201 P-K 0,75 NA	2CDS 281 103 R0187	59304 5		VD		
	1	S 201 P-K 1 NA	2CDS 281 103 R0217	59305 2		VD		
	1,6	S 201 P-K 1,6 NA	2CDS 281 103 R0257	59306 9		VD		
	2	S 201 P-K 2 NA	2CDS 281 103 R0277	59307 6		VD		
	3	S 201 P-K 3 NA	2CDS 281 103 R0317	59308 3		VD		
	4	S 201 P-K 4 NA	2CDS 281 103 R0337	59309 0		VD		
	6	S 201 P-K 6 NA	2CDS 281 103 R0377	59310 6		VD		
	8	S 201 P-K 8 NA	2CDS 281 103 R0407	59311 3		VD		
	10	S 201 P-K 10 NA	2CDS 281 103 R0427	59312 0		VD		
	13	S 201 P-K 13 NA	2CDS 281 103 R0447	59313 7		VD		
	16	S 201 P-K 16 NA	2CDS 281 103 R0467	59314 4		VD		
	20	S 201 P-K 20 NA	2CDS 281 103 R0487	59315 1		VD		
25	S 201 P-K 25 NA	2CDS 281 103 R0517	59316 8		VD			
32	S 201 P-K 32 NA	2CDS 281 103 R0537	59317 5		VD			
40	S 201 P-K 40 NA	2CDS 281 103 R0557	59318 2		VD			
50	S 201 P-K 50 NA	2CDS 281 103 R0577	59319 9		VD			
63	S 201 P-K 63 NA	2CDS 281 103 R0607	59320 5		VD			
3 + NA	0,2	S 203 P-K 0,2 NA	2CDS 283 103 R0087	59321 2		VD	0,56	2
	0,3	S 203 P-K 0,3 NA	2CDS 283 103 R0117	59322 9		VD		
	0,5	S 203 P-K 0,5 NA	2CDS 283 103 R0157	59323 6		VD		
	0,75	S 203 P-K 0,75 NA	2CDS 283 103 R0187	59324 3		VD		
	1	S 203 P-K 1 NA	2CDS 283 103 R0217	59325 0		VD		
	1,6	S 203 P-K 1,6 NA	2CDS 283 103 R0257	59326 7		VD		
	2	S 203 P-K 2 NA	2CDS 283 103 R0277	59327 4		VD		
	3	S 203 P-K 3 NA	2CDS 283 103 R0317	59328 1		VD		
	4	S 203 P-K 4 NA	2CDS 283 103 R0337	59329 8		VD		
	6	S 203 P-K 6 NA	2CDS 283 103 R0377	59330 4		VD		
	8	S 203 P-K 8 NA	2CDS 283 103 R0407	59331 1		VD		
	10	S 203 P-K 10 NA	2CDS 283 103 R0427	59332 8		VD		
	13	S 203 P-K 13 NA	2CDS 283 103 R0447	59333 5		VD		
	16	S 203 P-K 16 NA	2CDS 283 103 R0467	59334 2		VD		
	20	S 203 P-K 20 NA	2CDS 283 103 R0487	59335 9		VD		
25	S 203 P-K 25 NA	2CDS 283 103 R0517	59336 6		VD			
32	S 203 P-K 32 NA	2CDS 283 103 R0537	59337 3		VD			
40	S 203 P-K 40 NA	2CDS 283 103 R0557	59338 0		VD			
50	S 203 P-K 50 NA	2CDS 283 103 R0577	59339 7		VD			
63	S 203 P-K 63 NA	2CDS 283 103 R0607	59340 3		VD			

① max. Schaltvermögen der Baureihe (siehe techn. Daten)

② U_{Bmax} 125 V ... mit 2 Kontaktbahnen in Reihenschaltung, $I_{CN} = 25kA$ für $0,5 A \leq I_N \leq 25 A$
 $I_{CN} = 15kA$ für $32 A \leq I_N \leq 63 A$

● Auslösecharakteristik D auf Anfrage

Z

nach IEC/EN 60947-2
(VDE 0660 Teil 101)
für den Schutz von
Steuerstromkreisen,
Spannungswandlerkreisen,
Halbleiterschutz bei gezielter
Zuordnung und Leitungen

25000^②



2CDC 021 294 F0004a



2CDC 021 296 F0004b

Auswahltabelle

Pol- zahl	Bemes- sungs- strom I _n A	Bestellangaben Kurzbezeichnung	Erzeugnis-Nr.	bbn 40 16779 EAN	Preis 1 Stück €	Rabatt- grup- pe	Gew. 1 St. kg	Verp. einh. St.
1	0,5	S 201 P-Z 0,5	2CDS 281 001 R0158	59341 0		VD	0,14	10
	1	S 201 P-Z 1	2CDS 281 001 R0218	59342 7				
	1,6	S 201 P-Z 1,6	2CDS 281 001 R0258	59343 4				
	2	S 201 P-Z 2	2CDS 281 001 R0278	59344 1				
	3	S 201 P-Z 3	2CDS 281 001 R0318	59345 8				
	4	S 201 P-Z 4	2CDS 281 001 R0338	59346 5				
	6	S 201 P-Z 6	2CDS 281 001 R0378	59347 2				
	8	S 201 P-Z 8	2CDS 281 001 R0408	59348 9				
	10	S 201 P-Z 10	2CDS 281 001 R0428	59349 6				
	16	S 201 P-Z 16	2CDS 281 001 R0468	59350 2				
	20	S 201 P-Z 20	2CDS 281 001 R0488	59351 9				
	25	S 201 P-Z 25	2CDS 281 001 R0518	59352 6				
	32	S 201 P-Z 32	2CDS 281 001 R0538	59353 3				
	40	S 201 P-Z 40	2CDS 281 001 R0558	59354 0				
	50	S 201 P-Z 50	2CDS 281 001 R0578	59355 7				
	63	S 201 P-Z 63	2CDS 281 001 R0608	59356 4				
2	0,5	S 202 P-Z 0,5	2CDS 282 001 R0158	59357 1		VD	0,28	5
	1	S 202 P-Z 1	2CDS 282 001 R0218	59358 8				
	1,6	S 202 P-Z 1,6	2CDS 282 001 R0258	59359 5				
	2	S 202 P-Z 2	2CDS 282 001 R0278	59360 1				
	3	S 202 P-Z 3	2CDS 282 001 R0318	59361 8				
	4	S 202 P-Z 4	2CDS 282 001 R0338	59362 5				
	6	S 202 P-Z 6	2CDS 282 001 R0378	59363 2				
	8	S 202 P-Z 8	2CDS 282 001 R0408	59364 9				
	10	S 202 P-Z 10	2CDS 282 001 R0428	59365 6				
	16	S 202 P-Z 16	2CDS 282 001 R0468	59366 3				
	20	S 202 P-Z 20	2CDS 282 001 R0488	59367 0				
	25	S 202 P-Z 25	2CDS 282 001 R0518	59368 7				
	32	S 202 P-Z 32	2CDS 282 001 R0538	59369 4				
	40	S 202 P-Z 40	2CDS 282 001 R0558	59370 0				
	50	S 202 P-Z 50	2CDS 282 001 R0578	59371 7				
	① 63	S 202 P-Z 63	2CDS 282 001 R0608	59372 4				
3	0,5	S 203 P-Z 0,5	2CDS 283 001 R0158	59373 1		VD	0,42	1
	1	S 203 P-Z 1	2CDS 283 001 R0218	59374 8				
	1,6	S 203 P-Z 1,6	2CDS 283 001 R0258	59375 5				
	2	S 203 P-Z 2	2CDS 283 001 R0278	59376 2				
	3	S 203 P-Z 3	2CDS 283 001 R0318	59377 9				
	4	S 203 P-Z 4	2CDS 283 001 R0338	59378 6				
	6	S 203 P-Z 6	2CDS 283 001 R0378	59379 3				
	8	S 203 P-Z 8	2CDS 283 001 R0408	59380 9				
	10	S 203 P-Z 10	2CDS 283 001 R0428	59381 6				
	16	S 203 P-Z 16	2CDS 283 001 R0468	59382 3				
	20	S 203 P-Z 20	2CDS 283 001 R0488	59383 0				
	25	S 203 P-Z 25	2CDS 283 001 R0518	59384 7				
	32	S 203 P-Z 32	2CDS 283 001 R0538	59385 4				
	40	S 203 P-Z 40	2CDS 283 001 R0558	59386 1				
	50	S 203 P-Z 50	2CDS 283 001 R0578	59387 8				
	63	S 203 P-Z 63	2CDS 283 001 R0608	59388 5				
4	0,5	S 204 P-Z 0,5	2CDS 284 001 R0158	59389 2		VD	0,56	1
	1	S 204 P-Z 1	2CDS 284 001 R0218	59390 8				
	1,6	S 204 P-Z 1,6	2CDS 284 001 R0258	59391 5				
	2	S 204 P-Z 2	2CDS 284 001 R0278	59392 2				
	3	S 204 P-Z 3	2CDS 284 001 R0318	59393 9				
	4	S 204 P-Z 4	2CDS 284 001 R0338	59394 6				
	6	S 204 P-Z 6	2CDS 284 001 R0378	59395 3				
	8	S 204 P-Z 8	2CDS 284 001 R0408	59396 0				
	10	S 204 P-Z 10	2CDS 284 001 R0428	59397 7				
	16	S 204 P-Z 16	2CDS 284 001 R0468	59398 4				
	20	S 204 P-Z 20	2CDS 284 001 R0488	59399 1				
	25	S 204 P-Z 25	2CDS 284 001 R0518	59400 4				
	32	S 204 P-Z 32	2CDS 284 001 R0538	59401 1				
	40	S 204 P-Z 40	2CDS 284 001 R0558	59402 8				
	50	S 204 P-Z 50	2CDS 284 001 R0578	59403 5				
	① 63	S 204 P-Z 63	2CDS 284 001 R0608	59404 2				

① U_{Bmax} 125 V ~ mit 2 Kontaktbahnen in Reihenschaltung

② max. Schaltvermögen der Baureihe (siehe techn. Daten),

I_{CN} = 25kA für 0,5 A ≤ I_N ≤ 25 A

I_{CN} = 15kA für 32 A ≤ I_N ≤ 63 A

Z

nach IEC/EN 60947-2
(VDE 0660 Teil 101)
für den Schutz von
Steuerstromkreisen,
Spannungswandlervkreisen,
Halbleiterschutz bei gezielter
Zuordnung und Leitungen

25 000 ①



2CDC 021 104 F0004a



2CDC 021 105 F0004a

Auswahltabelle

Pol- zahl	Bemes- sungs- strom I_N A	Bestellangaben Kurzkennzeichnung	Erzeugnis-Nr.	bbn 40 16779 EAN	Preis 1 Stück €	Rabatt- grup- pe	Gew. 1 St. kg	Verp. ein- h. St.
--------------	-----------------------------------	-------------------------------------	---------------	------------------------	-----------------------	------------------------	---------------------	----------------------------

Ausführung mit mitschaltendem Neutralleiter NA

1 + NA	0,5	S 201 P-Z 0,5 NA	2CDS 281 103 R0158	59405 9		VD	0,28	5
	1	S 201 P-Z 1 NA	2CDS 281 103 R0218	59406 6		VD		
	1,6	S 201 P-Z 1,6 NA	2CDS 281 103 R0258	59407 3		VD		
	2	S 201 P-Z 2 NA	2CDS 281 103 R0278	59408 0		VD		
	3	S 201 P-Z 3 NA	2CDS 281 103 R0318	59409 7		VD		
	4	S 201 P-Z 4 NA	2CDS 281 103 R0338	59410 3		VD		
	6	S 201 P-Z 6 NA	2CDS 281 103 R0378	59411 0		VD		
	8	S 201 P-Z 8 NA	2CDS 281 103 R0408	59412 7		VD		
	10	S 201 P-Z 10 NA	2CDS 281 103 R0428	59413 4		VD		
	16	S 201 P-Z 16 NA	2CDS 281 103 R0468	59414 1		VD		
	20	S 201 P-Z 20 NA	2CDS 281 103 R0488	59415 8		VD		
	25	S 201 P-Z 25 NA	2CDS 281 103 R0518	59416 5		VD		
	32	S 201 P-Z 32 NA	2CDS 281 103 R0538	59417 2		VD		
	40	S 201 P-Z 40 NA	2CDS 281 103 R0558	59418 9		VD		
	50	S 201 P-Z 50 NA	2CDS 281 103 R0578	59419 6		VD		
63	S 201 P-Z 63 NA	2CDS 281 103 R0608	59420 2		VD			
3 + NA	0,5	S 203 P-Z 0,5 NA	2CDS 283 103 R0158	59421 9		VD	0,56	1
	1	S 203 P-Z 1 NA	2CDS 283 103 R0218	59422 6		VD		
	1,6	S 203 P-Z 1,6 NA	2CDS 283 103 R0258	59423 3		VD		
	2	S 203 P-Z 2 NA	2CDS 283 103 R0278	59424 0		VD		
	3	S 203 P-Z 3 NA	2CDS 283 103 R0318	59425 7		VD		
	4	S 203 P-Z 4 NA	2CDS 283 103 R0338	59426 4		VD		
	6	S 203 P-Z 6 NA	2CDS 283 103 R0378	59427 1		VD		
	8	S 203 P-Z 8 NA	2CDS 283 103 R0408	59428 8		VD		
	10	S 203 P-Z 10 NA	2CDS 283 103 R0428	59429 5		VD		
	16	S 203 P-Z 16 NA	2CDS 283 103 R0468	59430 1		VD		
	20	S 203 P-Z 20 NA	2CDS 283 103 R0488	59431 8		VD		
	25	S 203 P-Z 25 NA	2CDS 283 103 R0518	59432 5		VD		
	32	S 203 P-Z 32 NA	2CDS 283 103 R0538	59433 2		VD		
	40	S 203 P-Z 40 NA	2CDS 283 103 R0558	59434 9		VD		
	50	S 203 P-Z 50 NA	2CDS 283 103 R0578	59435 6		VD		
63	S 203 P-Z 63 NA	2CDS 283 103 R0608	59436 3		VD			

① max. Schaltvermögen der Baureihe (siehe techn. Daten), $I_{CN} = 25kA$ für $0,5 A \leq I_N \leq 25 A$
 $I_{CN} = 15kA$ für $32 A \leq I_N \leq 63 A$

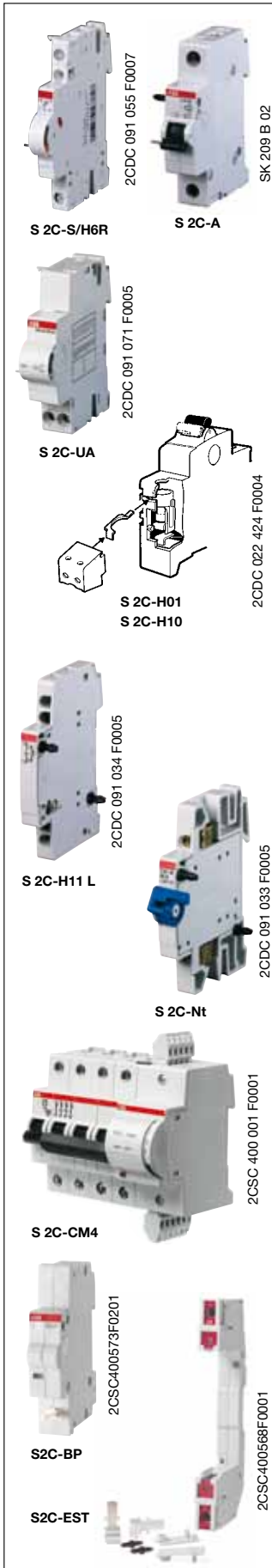

Auswahltable

Beschreibung	Bestellangaben		bbn 40 16779 EAN	Preis 1 Stück €	Rabatt- grup- pe	Gew. 1 St. kg	Verp. ein- St.
	Kurzbezeichnung	Erzeugnis-Nr.					

Signalkontakt/Hilfsschalter (universal)
nachträglich rechts anbaubar an Leitungsschutzschalter und FI-Schutzschalter

1 Wechsler	S 2C-S/H6R	2CDS 200 922 R0001	56381 9		VN	0,04	1
------------	-------------------	--------------------	----------------	--	----	------	---

Hilfsschalter
nachträglich rechts anbaubar an Leitungsschutzschalter

1 Wechsler	S 2C-H6R	2CDS 200 912 R0001	56382 6		VN	0,04	1
------------	-----------------	--------------------	----------------	--	----	------	---

Arbeitsstromauslöser für S 200 und DS 200

AC/DC 12 ... 60 V	S 2C-A1	2CDS 200 909 R0001	57099 2		VN	0,15	1
AC 110 ... 415 V und DC 110 ... 250 V	S 2C-A2	2CDS 200 909 R0002	57100 5		VN	0,15	

Unterspannungsauslöser

12 V DC	S 2C-UA 12 DC	2CSS 200 911 R0001	83970 5*		VN	0,09	1
24 V AC	S 2C-UA 24 AC	2CSS 200 911 R0002	83980 4*		VN	0,09	
24 V DC	S 2C-UA 24 DC	2CSS 200 911 R0007	89640 1*		VN	0,09	
48 V AC	S 2C-UA 48 AC	2CSS 200 911 R0003	83990 3*		VN	0,09	
48 V DC	S 2C-UA 48 DC	2CSS 200 911 R0008	89650 0*		VN	0,09	
110 V AC	S 2C-UA 110 AC	2CSS 200 911 R0004	84000 8*		VN	0,09	
110 V DC	S 2C-UA 110 DC	2CSS 200 911 R0009	89660 9*		VN	0,09	
230 V AC	S 2C-UA 230 AC	2CSS 200 911 R0005	84010 7*		VN	0,09	
230 V DC	S 2C-UA 230 DC	2CSS 200 911 R0010	89670 8*		VN	0,09	
400 V AC	S 2C-UA 400 AC	2CSS 200 911 R0006	84020 6*		VN	0,09	

Integrierte Hilfsschalter

nachträglich unten anbaubar an Leitungsschutzschalter **S 200/S 200 M/S 200 P** (nur bei 25 mm²-Klemme)

1 Öffner	S 2C-H01	2CDS 200 970 R0001	64551 5		VN	0,01	1
1 Schließer	S 2C-H10	2CDS 200 970 R0002	64552 2		VN	0,01	1

Verpackung 15 Stück

1 Öffner	S 2C-H01 15x	2CDS 200 970 R0011	64677 2		VN	0,01	15 Stk.
1 Schließer	S 2C-H10 15x	2CDS 200 970 R0012	64681 9		VN	0,01	15 Stk.

Hilfsschalter (zweibahnig), nachträglich links anbaubar an Leitungsschutzschalter

1 S + 1 Ö	S 2C-H11 L	2CDS 200 936 R0001	64882 0		VN	0,05	1
2 S	S 2C-H20 L	2CDS 200 936 R0002	64883 7		VN	0,05	1
2 Ö	S 2C-H02 L	2CDS 200 936 R0003	64884 4		VN	0,05	1

Neutralleitertrenner, schaltbar

	S 2C-Nt	2CDS 200 918 R0001	64762 5		VN	0,05	1
--	----------------	--------------------	----------------	--	----	------	---

Motorantrieb mit Fern-Ein- und Ausschaltung

Versorgungsspannung 12 ... 30 V AC und 12 ... 48 V DC, 1 integrierter Hilfsschalter und 1 integrierter Signalkontakt

für 1-polige Automaten	S 2C-CM 1	2CSS 201 997 R0013	02625 9*		VN	0,166	1
für 2- und 3-pol. Automaten	S 2C-CM 2/3	2CSS 203 997 R0013	02635 8*		VN	0,166	1
für 4-polige Automaten	S 2C-CM 4	2CSS 204 997 R0013	02645 7*		VN	0,166	1

Für Versorgungsspannung 230 V wird zusätzlich der ABB-Klingeltransformator TS 15/12 (2CSM 161 401 R0811) benötigt. (siehe Kapitel 4)

Mechanisches Auslösemodul

Nachträglich anbaubar an S 200 (rechts oder links) und an DS 200 (rechts). Das Gerät bewirkt eine automatische Auslösung des zugehörigen Leitungsschutzschalters, wenn die Tür oder Abdeckung einer Schalttafel geöffnet oder entfernt wird.

Frontplattenauslöser	S2C-BP	2CSS 200 998 R0001	94130 9*		VN	0,048	1
----------------------	---------------	--------------------	-----------------	--	----	-------	---

Stecksockel für S 200 und F 200 bis 63 A

Der Stecksockel ermöglicht, einen Leitungsschutzschalter der Baureihe S 200 bis 63 A in ein steckbares Gerät zu verwandeln. Die Entnahme aus dem Stromkreis ist ohne Installationsaufwand möglich.

Stecksockel compact	S2C-EST	2CSS200999R0001	94070 8*		VN	0,115	1
---------------------	----------------	-----------------	-----------------	--	----	-------	---

* bbn-Nr. 80 12542

Anmerkung: weiteres Zubehör und Sammelschienen siehe Kapitel 6

Knach UL 489;
CSA 22.2 No. 5;
IEC 60 947-2

10 000



2CDC 021 318 F0004



2CDC 021 319 F0004



2CDC 021 320 F0004



2CDC 021 321 F0004

Auswahltabelle

Pol- zahl	Bemes- sungs- strom I _n A	Bestellangaben Kurzbearzeichnung	Erzeugnis-Nr.	bbn 40 16779 EAN	Preis 1 Stück €	Rabatt- grup- pe	Gew. 1 St. kg	Verp. ein- h. St.
1	0,2	S 201 UP-K 0,2	2CDS 271 317 R0087	61563 1		VE	0,14	10
	0,3	S 201 UP-K 0,3	2CDS 271 317 R0117	61564 8				
	0,5	S 201 UP-K 0,5	2CDS 271 317 R0157	61565 5				
	0,75	S 201 UP-K 0,75	2CDS 271 317 R0187	61566 2				
	1	S 201 UP-K 1	2CDS 271 317 R0217	61567 9				
	1,6	S 201 UP-K 1,6	2CDS 271 317 R0257	61568 6				
	2	S 201 UP-K 2	2CDS 271 317 R0277	61569 3				
	3	S 201 UP-K 3	2CDS 271 317 R0317	61570 9				
	4	S 201 UP-K 4	2CDS 271 317 R0337	61571 6				
	5	S 201 UP-K 5	2CDS 271 317 R0357	61572 3				
	6	S 201 UP-K 6	2CDS 271 317 R0377	61573 0				
	8	S 201 UP-K 8	2CDS 271 317 R0407	61574 7				
	10	S 201 UP-K 10	2CDS 271 317 R0427	61575 4				
	13	S 201 UP-K 13	2CDS 271 317 R0447	61576 1				
	15	S 201 UP-K 15	2CDS 271 317 R0457	61577 8				
	16	S 201 UP-K 16	2CDS 271 317 R0467	61578 5				
20	S 201 UP-K 20	2CDS 271 317 R0487	61579 2					
25	S 201 UP-K 25	2CDS 271 317 R0517	61580 8					
2	0,2	S 202 UP-K 0,2	2CDS 272 317 R0087	61587 7		VE	0,28	5
	0,3	S 202 UP-K 0,3	2CDS 272 317 R0117	61588 4				
	0,5	S 202 UP-K 0,5	2CDS 272 317 R0157	61589 1				
	0,75	S 202 UP-K 0,75	2CDS 272 317 R0187	61590 7				
	1	S 202 UP-K 1	2CDS 272 317 R0217	61591 4				
	1,6	S 202 UP-K 1,6	2CDS 272 317 R0257	61592 1				
	2	S 202 UP-K 2	2CDS 272 317 R0277	61593 8				
	3	S 202 UP-K 3	2CDS 272 317 R0317	61594 5				
	4	S 202 UP-K 4	2CDS 272 317 R0337	61595 2				
	5	S 202 UP-K 5	2CDS 272 317 R0357	61596 9				
	6	S 202 UP-K 6	2CDS 272 317 R0377	61597 6				
	8	S 202 UP-K 8	2CDS 272 317 R0407	61598 3				
	10	S 202 UP-K 10	2CDS 272 317 R0427	61599 0				
	13	S 202 UP-K 13	2CDS 272 317 R0447	61600 3				
	15	S 202 UP-K 15	2CDS 272 317 R0457	61601 0				
	16	S 202 UP-K 16	2CDS 272 317 R0467	61602 7				
20	S 202 UP-K 20	2CDS 272 317 R0487	61603 4					
25	S 202 UP-K 25	2CDS 272 317 R0517	61604 1					
3	0,2	S 203 UP-K 0,2	2CDS 273 317 R0087	61611 9		VE	0,42	3
	0,3	S 203 UP-K 0,3	2CDS 273 317 R0117	61612 6				
	0,5	S 203 UP-K 0,5	2CDS 273 317 R0157	61613 3				
	0,75	S 203 UP-K 0,75	2CDS 273 317 R0187	61614 0				
	1	S 203 UP-K 1	2CDS 273 317 R0217	61615 7				
	1,6	S 203 UP-K 1,6	2CDS 273 317 R0257	61616 4				
	2	S 203 UP-K 2	2CDS 273 317 R0277	61617 1				
	3	S 203 UP-K 3	2CDS 273 317 R0317	61618 8				
	4	S 203 UP-K 4	2CDS 273 317 R0337	61619 5				
	5	S 203 UP-K 5	2CDS 273 317 R0357	61620 1				
	6	S 203 UP-K 6	2CDS 273 317 R0377	61621 8				
	8	S 203 UP-K 8	2CDS 273 317 R0407	61622 5				
	10	S 203 UP-K 10	2CDS 273 317 R0427	61623 2				
	13	S 203 UP-K 13	2CDS 273 317 R0447	61624 9				
	15	S 203 UP-K 15	2CDS 273 317 R0457	61625 6				
	16	S 203 UP-K 16	2CDS 273 317 R0467	61626 3				
20	S 203 UP-K 20	2CDS 273 317 R0487	61627 0					
25	S 203 UP-K 25	2CDS 273 317 R0517	61628 7					
4	0,2	S 204 UP-K 0,2	2CDS 274 317 R0087	61635 5		VE	0,56	2
	0,3	S 204 UP-K 0,3	2CDS 274 317 R0117	61636 2				
	0,5	S 204 UP-K 0,5	2CDS 274 317 R0157	61637 9				
	0,75	S 204 UP-K 0,75	2CDS 274 317 R0187	61638 6				
	1	S 204 UP-K 1	2CDS 274 317 R0217	61639 3				
	1,6	S 204 UP-K 1,6	2CDS 274 317 R0257	61640 9				
	2	S 204 UP-K 2	2CDS 274 317 R0277	61641 6				
	3	S 204 UP-K 3	2CDS 274 317 R0317	61642 3				
	4	S 204 UP-K 4	2CDS 274 317 R0337	61643 0				
	5	S 204 UP-K 5	2CDS 274 317 R0357	61644 7				
	6	S 204 UP-K 6	2CDS 274 317 R0377	61645 4				
	8	S 204 UP-K 8	2CDS 274 317 R0407	61646 1				
	10	S 204 UP-K 10	2CDS 274 317 R0427	61647 8				
	13	S 204 UP-K 13	2CDS 274 317 R0447	61648 5				
	15	S 204 UP-K 15	2CDS 274 317 R0457	61649 2				
	16	S 204 UP-K 16	2CDS 274 317 R0467	61650 8				
20	S 204 UP-K 20	2CDS 274 317 R0487	61651 5					
25	S 204 UP-K 25	2CDS 274 317 R0517	61652 2					

Z

nach UL 489;
CSA 22.2 No. 5;
IEC 60 947-2

10000



2CDC 021 318 F0004



2CDC 021 319 F0004



2CDC 021 320 F0004



2CDC 021 321 F0004

Auswahltable

Pol- zahl	Bemes- sungs- strom I _n A	Bestellangaben Kurzbezeichnung	Erzeugnis-Nr.	bbn 40 16779 EAN	Preis 1 Stück €	Rabatt- grup- pe	Gew. 1 St. kg	Verp. ein- h. St.
1	0,5	S 201 UP-Z 0,5	2CDS 271 317 R0158	61659 1		VE	0,14	10
	1	S 201 UP-Z 1	2CDS 271 317 R0218	61660 7				
	1,6	S 201 UP-Z 1,6	2CDS 271 317 R0258	61661 4				
	2	S 201 UP-Z 2	2CDS 271 317 R0278	61662 1				
	3	S 201 UP-Z 3	2CDS 271 317 R0318	61663 8				
	4	S 201 UP-Z 4	2CDS 271 317 R0338	61664 5				
	5	S 201 UP-Z 5	2CDS 271 317 R0358	61665 2				
	6	S 201 UP-Z 6	2CDS 271 317 R0378	61666 9				
	8	S 201 UP-Z 8	2CDS 271 317 R0408	61667 6				
	10	S 201 UP-Z 10	2CDS 271 317 R0428	61668 3				
	15	S 201 UP-Z 15	2CDS 271 317 R0458	61670 6				
	16	S 201 UP-Z 16	2CDS 271 317 R0468	61671 3				
	20	S 201 UP-Z 20	2CDS 271 317 R0488	61672 0				
25	S 201 UP-Z 25	2CDS 271 317 R0518	61673 7					
2	0,5	S 202 UP-Z 0,5	2CDS 272 317 R0158	61680 5		VE	0,28	5
	1	S 202 UP-Z 1	2CDS 272 317 R0218	61681 2				
	1,6	S 202 UP-Z 1,6	2CDS 272 317 R0258	61682 9				
	2	S 202 UP-Z 2	2CDS 272 317 R0278	61683 6				
	3	S 202 UP-Z 3	2CDS 272 317 R0318	61684 3				
	4	S 202 UP-Z 4	2CDS 272 317 R0338	61685 0				
	5	S 202 UP-Z 5	2CDS 272 317 R0358	61686 7				
	6	S 202 UP-Z 6	2CDS 272 317 R0378	61687 4				
	8	S 202 UP-Z 8	2CDS 272 317 R0408	61688 1				
	10	S 202 UP-Z 10	2CDS 272 317 R0428	61689 8				
	15	S 202 UP-Z 15	2CDS 272 317 R0458	61691 1				
	16	S 202 UP-Z 16	2CDS 272 317 R0468	61692 8				
	20	S 202 UP-Z 20	2CDS 272 317 R0488	61693 5				
25	S 202 UP-Z 25	2CDS 272 317 R0518	61694 2					
3	0,5	S 203 UP-Z 0,5	2CDS 273 317 R0158	61701 7		VE	0,42	3
	1	S 203 UP-Z 1	2CDS 273 317 R0218	61702 4				
	1,6	S 203 UP-Z 1,6	2CDS 273 317 R0258	61703 1				
	2	S 203 UP-Z 2	2CDS 273 317 R0278	61704 8				
	3	S 203 UP-Z 3	2CDS 273 317 R0318	61705 5				
	4	S 203 UP-Z 4	2CDS 273 317 R0338	61706 2				
	5	S 203 UP-Z 5	2CDS 273 317 R0358	61707 9				
	6	S 203 UP-Z 6	2CDS 273 317 R0378	61708 6				
	8	S 203 UP-Z 8	2CDS 273 317 R0408	61709 3				
	10	S 203 UP-Z 10	2CDS 273 317 R0428	61710 9				
	15	S 203 UP-Z 15	2CDS 273 317 R0458	61712 3				
	16	S 203 UP-Z 16	2CDS 273 317 R0468	61713 0				
	20	S 203 UP-Z 20	2CDS 273 317 R0488	61714 7				
25	S 203 UP-Z 25	2CDS 273 317 R0518	61715 4					
4	0,5	S 204 UP-Z 0,5	2CDS 274 317 R0158	61722 2		VE	0,56	2
	1	S 204 UP-Z 1	2CDS 274 317 R0218	61723 9				
	1,6	S 204 UP-Z 1,6	2CDS 274 317 R0258	61724 6				
	2	S 204 UP-Z 2	2CDS 274 317 R0278	61725 3				
	3	S 204 UP-Z 3	2CDS 274 317 R0318	61726 0				
	4	S 204 UP-Z 4	2CDS 274 317 R0338	61727 7				
	5	S 204 UP-Z 5	2CDS 274 317 R0358	61728 4				
	6	S 204 UP-Z 6	2CDS 274 317 R0378	61729 1				
	8	S 204 UP-Z 8	2CDS 274 317 R0408	61730 7				
	10	S 204 UP-Z 10	2CDS 274 317 R0428	61731 4				
	15	S 204 UP-Z 15	2CDS 274 317 R0458	61733 8				
	16	S 204 UP-Z 16	2CDS 274 317 R0468	61734 5				
	20	S 204 UP-Z 20	2CDS 274 317 R0488	61735 2				
25	S 204 UP-Z 25	2CDS 274 317 R0518	61736 9					

Knach UL 489;
CSA 22.2 No. 5;
IEC 60 947-2

10 000



2CDC 021 314 F0004



2CDC 021 315 F0004

Auswahltabelle

Pol- zahl	Bemes- sungs- strom I _n A	Bestellangaben Kurzbearzeichnung	Erzeugnis-Nr.	bbn 40 16779 EAN	Preis 1 Stück €	Rabatt- grup- pe	Gew. 1 St. kg	Verp. ein- h. St.
1	0,2	S 201 U-K 0,2	2CDS 271 417 R0087	61922 6		VE	0,14	10
	0,3	S 201 U-K 0,3	2CDS 271 417 R0117	61923 3		VE		10
	0,5	S 201 U-K 0,5	2CDS 271 417 R0157	61924 0		VE		10
	0,75	S 201 U-K 0,75	2CDS 271 417 R0187	61925 7		VE		10
	1	S 201 U-K 1	2CDS 271 417 R0217	61926 4		VE		10
	1,6	S 201 U-K 1,6	2CDS 271 417 R0257	61927 1		VE		10
	2	S 201 U-K 2	2CDS 271 417 R0277	61928 8		VE		10
	3	S 201 U-K 3	2CDS 271 417 R0317	61929 5		VE		10
	4	S 201 U-K 4	2CDS 271 417 R0337	61930 1		VE		10
	5	S 201 U-K 5	2CDS 271 417 R0357	61931 8		VE		10
	6	S 201 U-K 6	2CDS 271 417 R0377	61932 5		VE		10
	8	S 201 U-K 8	2CDS 271 417 R0407	61933 2		VE		10
	10	S 201 U-K 10	2CDS 271 417 R0427	61934 9		VE		10
	13	S 201 U-K 13	2CDS 271 417 R0447	61935 6		VE		10
	15	S 201 U-K 15	2CDS 271 417 R0457	61936 3		VE		10
	16	S 201 U-K 16	2CDS 271 417 R0467	61937 0		VE		10
	20	S 201 U-K 20	2CDS 271 417 R0487	61938 7		VE		10
	25	S 201 U-K 25	2CDS 271 417 R0517	61939 4		VE		10
	30	S 201 U-K 30	2CDS 271 417 R0527	61940 0		VE		10
32	S 201 U-K 32	2CDS 271 417 R0537	61941 7		VE	10		
40	S 201 U-K 40	2CDS 271 417 R0557	61942 4		VE	10		
50	S 201 U-K 50	2CDS 271 417 R0577	61943 1		VE	10		
60	S 201 U-K 60	2CDS 271 417 R0587	61944 8		VE	10		
63	S 201 U-K 63	2CDS 271 417 R0607	61945 5		VE	10		
2	0,2	S 202 U-K 0,2	2CDS 272 417 R0087	61946 2		VE	0,28	5
	0,3	S 202 U-K 0,3	2CDS 272 417 R0117	61947 9		VE		5
	0,5	S 202 U-K 0,5	2CDS 272 417 R0157	61948 6		VE		5
	0,75	S 202 U-K 0,75	2CDS 272 417 R0187	61949 3		VE		5
	1	S 202 U-K 1	2CDS 272 417 R0217	61950 9		VE		5
	1,6	S 202 U-K 1,6	2CDS 272 417 R0257	61951 6		VE		5
	2	S 202 U-K 2	2CDS 272 417 R0277	61952 3		VE		5
	3	S 202 U-K 3	2CDS 272 417 R0317	61953 0		VE		5
	4	S 202 U-K 4	2CDS 272 417 R0337	61954 7		VE		5
	5	S 202 U-K 5	2CDS 272 417 R0357	61955 4		VE		5
	6	S 202 U-K 6	2CDS 272 417 R0377	61956 1		VE		5
	8	S 202 U-K 8	2CDS 272 417 R0407	61957 8		VE		5
	10	S 202 U-K 10	2CDS 272 417 R0427	61958 5		VE		5
	13	S 202 U-K 13	2CDS 272 417 R0447	61959 2		VE		5
	15	S 202 U-K 15	2CDS 272 417 R0457	61960 8		VE		5
	16	S 202 U-K 16	2CDS 272 417 R0467	61961 5		VE		5
	20	S 202 U-K 20	2CDS 272 417 R0487	61962 2		VE		5
	25	S 202 U-K 25	2CDS 272 417 R0517	61963 9		VE		5
	30	S 202 U-K 30	2CDS 272 417 R0527	61964 6		VE		5
32	S 202 U-K 32	2CDS 272 417 R0537	61965 3		VE	5		
40	S 202 U-K 40	2CDS 272 417 R0557	61966 0		VE	5		
50	S 202 U-K 50	2CDS 272 417 R0577	61967 7		VE	5		
60	S 202 U-K 60	2CDS 272 417 R0587	61968 4		VE	5		
63	S 202 U-K 63	2CDS 272 417 R0607	61969 1		VE	5		

K

nach UL 489;
CSA 22.2 No. 5;
IEC 60 947-2

10000



2CDC 021 316 F0004



2CDC 021 317 F0004

Auswahltable

Pol- zahl	Bemes- sungs- strom I _n A	Bestellangaben Kurzbezeichnung	Erzeugnis-Nr.	bbn 40 16779 EAN	Preis 1 Stück €	Rabatt- grup- pe	Gew. 1 St. kg	Verp. einh. St.
3	0,2	S 203 U-K 0,2	2CDS 273 417 R0087	61970 7		VE	0,42	3
	0,3	S 203 U-K 0,3	2CDS 273 417 R0117	61971 4		VE		3
	0,5	S 203 U-K 0,5	2CDS 273 417 R0157	61972 1		VE		3
	0,75	S 203 U-K 0,75	2CDS 273 417 R0187	61973 8		VE		3
	1	S 203 U-K 1	2CDS 273 417 R0217	61974 5		VE		3
	1,6	S 203 U-K 1,6	2CDS 273 417 R0257	61975 2		VE		3
	2	S 203 U-K 2	2CDS 273 417 R0277	61976 9		VE		3
	3	S 203 U-K 3	2CDS 273 417 R0317	61977 6		VE		3
	4	S 203 U-K 4	2CDS 273 417 R0337	61978 3		VE		3
	5	S 203 U-K 5	2CDS 273 417 R0357	61979 0		VE		3
	6	S 203 U-K 6	2CDS 273 417 R0377	61980 6		VE		3
	8	S 203 U-K 8	2CDS 273 417 R0407	61981 3		VE		3
	10	S 203 U-K 10	2CDS 273 417 R0427	61982 0		VE		3
	13	S 203 U-K 13	2CDS 273 417 R0447	61983 7		VE		3
	15	S 203 U-K 15	2CDS 273 417 R0457	61984 4		VE		3
	16	S 203 U-K 16	2CDS 273 417 R0467	61985 1		VE		3
	20	S 203 U-K 20	2CDS 273 417 R0487	61986 8		VE		3
	25	S 203 U-K 25	2CDS 273 417 R0517	61987 5		VE		3
	30	S 203 U-K 30	2CDS 273 417 R0527	61988 2		VE		3
	32	S 203 U-K 32	2CDS 273 417 R0537	61989 9		VE		3
40	S 203 U-K 40	2CDS 273 417 R0557	61990 5		VE	3		
50	S 203 U-K 50	2CDS 273 417 R0577	61991 2		VE	3		
60	S 203 U-K 60	2CDS 273 417 R0587	61992 9		VE	3		
63	S 203 U-K 63	2CDS 273 417 R0607	61993 6		VE	3		
4	0,2	S 204 U-K 0,2	2CDS 274 417 R0087	61994 3		VE	0,56	2
	0,3	S 204 U-K 0,3	2CDS 274 417 R0117	61995 0		VE		2
	0,5	S 204 U-K 0,5	2CDS 274 417 R0157	61996 7		VE		2
	0,75	S 204 U-K 0,75	2CDS 274 417 R0187	61997 4		VE		2
	1	S 204 U-K 1	2CDS 274 417 R0217	61998 1		VE		2
	1,6	S 204 U-K 1,6	2CDS 274 417 R0257	61999 8		VE		2
	2	S 204 U-K 2	2CDS 274 417 R0277	62000 0		VE		2
	3	S 204 U-K 3	2CDS 274 417 R0317	62001 7		VE		2
	4	S 204 U-K 4	2CDS 274 417 R0337	62002 4		VE		2
	5	S 204 U-K 5	2CDS 274 417 R0357	62003 1		VE		2
	6	S 204 U-K 6	2CDS 274 417 R0377	62004 8		VE		2
	8	S 204 U-K 8	2CDS 274 417 R0407	62005 5		VE		2
	10	S 204 U-K 10	2CDS 274 417 R0427	62006 2		VE		2
	13	S 204 U-K 13	2CDS 274 417 R0447	62007 9		VE		2
	15	S 204 U-K 15	2CDS 274 417 R0457	62008 6		VE		2
	16	S 204 U-K 16	2CDS 274 417 R0467	62009 3		VE		2
	20	S 204 U-K 20	2CDS 274 417 R0487	62010 9		VE		2
	25	S 204 U-K 25	2CDS 274 417 R0517	62011 6		VE		2
	30	S 204 U-K 30	2CDS 274 417 R0527	62012 3		VE		2
	32	S 204 U-K 32	2CDS 274 417 R0537	62013 0		VE		2
40	S 204 U-K 40	2CDS 274 417 R0557	62014 7		VE	2		
50	S 204 U-K 50	2CDS 274 417 R0577	62015 4		VE	2		
60	S 204 U-K 60	2CDS 274 417 R0587	62016 1		VE	2		
63	S 204 U-K 63	2CDS 274 417 R0607	62017 8		VE	2		

Z

nach UL 489;
CSA 22.2 No. 5;
IEC 60 947-2

10 000



2CDC 021 314 F0004



2CDC 021 315 F0004

Auswahltabelle

Pol- zahl	Bemes- sungs- strom I _n A	Bestellangaben Kurzbearzeichnung	Erzeugnis-Nr.	bbn 40 16779 EAN	Preis 1 Stück €	Rabatt- grup- pe	Gew. 1 St. kg	Verp. ein- h. St.
1	0,5	S 201 U-Z 0,5	2CDS 271 417 R0158	62018 5		VE	0,14	10
	1	S 201 U-Z 1	2CDS 271 417 R0218	62019 2		VE		10
	1,6	S 201 U-Z 1,6	2CDS 271 417 R0258	62020 8		VE		10
	2	S 201 U-Z 2	2CDS 271 417 R0278	62021 5		VE		10
	3	S 201 U-Z 3	2CDS 271 417 R0318	62022 2		VE		10
	4	S 201 U-Z 4	2CDS 271 417 R0338	62023 9		VE		10
	5	S 201 U-Z 5	2CDS 271 417 R0358	62024 6		VE		10
	6	S 201 U-Z 6	2CDS 271 417 R0378	62025 3		VE		10
	8	S 201 U-Z 8	2CDS 271 417 R0408	62026 0		VE		10
	10	S 201 U-Z 10	2CDS 271 417 R0428	62027 7		VE		10
	15	S 201 U-Z 15	2CDS 271 417 R0458	62029 1		VE		10
	16	S 201 U-Z 16	2CDS 271 417 R0468	62030 7		VE		10
	20	S 201 U-Z 20	2CDS 271 417 R0488	62031 4		VE		10
	25	S 201 U-Z 25	2CDS 271 417 R0518	62032 1		VE		10
	30	S 201 U-Z 30	2CDS 271 417 R0528	62285 1		VE		10
	32	S 201 U-Z 32	2CDS 271 417 R0538	62034 5		VE		10
40	S 201 U-Z 40	2CDS 271 417 R0558	62035 2		VE	10		
50	S 201 U-Z 50	2CDS 271 417 R0578	62036 9		VE	10		
60	S 201 U-Z 60	2CDS 271 417 R0588	62037 6		VE	10		
63	S 201 U-Z 63	2CDS 271 417 R0608	62038 3		VE	10		
2	0,5	S 202 U-Z 0,5	2CDS 272 417 R0158	62039 0		VE	0,28	5
	1	S 202 U-Z 1	2CDS 272 417 R0218	62040 6		VE		5
	1,6	S 202 U-Z 1,6	2CDS 272 417 R0258	62041 3		VE		5
	2	S 202 U-Z 2	2CDS 272 417 R0278	62042 0		VE		5
	3	S 202 U-Z 3	2CDS 272 417 R0318	62043 7		VE		5
	4	S 202 U-Z 4	2CDS 272 417 R0338	62044 4		VE		5
	5	S 202 U-Z 5	2CDS 272 417 R0358	62045 1		VE		5
	6	S 202 U-Z 6	2CDS 272 417 R0378	62046 8		VE		5
	8	S 202 U-Z 8	2CDS 272 417 R0408	62047 5		VE		5
	10	S 202 U-Z 10	2CDS 272 417 R0428	62048 2		VE		5
	15	S 202 U-Z 15	2CDS 272 417 R0458	62050 5		VE		5
	16	S 202 U-Z 16	2CDS 272 417 R0468	62051 2		VE		5
	20	S 202 U-Z 20	2CDS 272 417 R0488	62052 9		VE		5
	25	S 202 U-Z 25	2CDS 272 417 R0518	62053 6		VE		5
	30	S 202 U-Z 30	2CDS 272 417 R0528	62054 3		VE		5
	32	S 202 U-Z 32	2CDS 272 417 R0538	62055 0		VE		5
40	S 202 U-Z 40	2CDS 272 417 R0558	62056 7		VE	5		
50	S 202 U-Z 50	2CDS 272 417 R0578	62057 4		VE	5		
60	S 202 U-Z 60	2CDS 272 417 R0588	62058 1		VE	5		
63	S 202 U-Z 63	2CDS 272 417 R0608	62059 8		VE	5		

Z

nach UL 489;
CSA 22.2 No. 5;
IEC 60 947-2

10000



2CDC 021 316 F0004



2CDC 021 317 F0004



2CDC 021 322 F0004

S 2C-H6 RU



2CDC 021 324 F0004

S 2C-S6 RU



2CDC 021 146 F0005

S 2C-A1 U

Auswahltabelle

Pol- zahl	Bemes- sungs- strom I _n A	Bestellangaben Kurzbezeichnung	Erzeugnis-Nr.	bbn 40 16779 EAN	Preis 1 Stück €	Rabatt- grup- pe	Gew. 1 St. kg	Verp. ein- h. St.
3	0,5	S 203 U-Z 0,5	2CDS 273 417 R0158	62060 4		VE	0,42	3
	1	S 203 U-Z 1	2CDS 273 417 R0218	62061 1				
	1,6	S 203 U-Z 1,6	2CDS 273 417 R0258	62062 8				
	2	S 203 U-Z 2	2CDS 273 417 R0278	62063 5				
	3	S 203 U-Z 3	2CDS 273 417 R0318	62064 2				
	4	S 203 U-Z 4	2CDS 273 417 R0338	62065 9				
	5	S 203 U-Z 5	2CDS 273 417 R0358	62066 6				
	6	S 203 U-Z 6	2CDS 273 417 R0378	62067 3				
	8	S 203 U-Z 8	2CDS 273 417 R0408	62068 0				
	10	S 203 U-Z 10	2CDS 273 417 R0428	62069 7				
	15	S 203 U-Z 15	2CDS 273 417 R0458	62071 0				
	16	S 203 U-Z 16	2CDS 273 417 R0468	62072 7				
	20	S 203 U-Z 20	2CDS 273 417 R0488	62073 4				
	25	S 203 U-Z 25	2CDS 273 417 R0518	62074 1				
	30	S 203 U-Z 30	2CDS 273 417 R0528	62075 8				
	32	S 203 U-Z 32	2CDS 273 417 R0538	62076 5				
40	S 203 U-Z 40	2CDS 273 417 R0558	62077 2					
50	S 203 U-Z 50	2CDS 273 417 R0578	62078 9					
60	S 203 U-Z 60	2CDS 273 417 R0588	62079 6					
63	S 203 U-Z 63	2CDS 273 417 R0608	62080 2					
4	0,5	S 204 U-Z 0,5	2CDS 274 417 R0158	62081 9		VE	0,56	2
	1	S 204 U-Z 1	2CDS 274 417 R0218	62082 6				
	1,6	S 204 U-Z 1,6	2CDS 274 417 R0258	62083 3				
	2	S 204 U-Z 2	2CDS 274 417 R0278	62084 0				
	3	S 204 U-Z 3	2CDS 274 417 R0318	62085 7				
	4	S 204 U-Z 4	2CDS 274 417 R0338	62086 4				
	5	S 204 U-Z 5	2CDS 274 417 R0358	62087 1				
	6	S 204 U-Z 6	2CDS 274 417 R0378	62088 8				
	8	S 204 U-Z 8	2CDS 274 417 R0408	62089 5				
	10	S 204 U-Z 10	2CDS 274 417 R0428	62090 1				
	15	S 204 U-Z 15	2CDS 274 417 R0458	62092 5				
	16	S 204 U-Z 16	2CDS 274 417 R0468	62093 2				
	20	S 204 U-Z 20	2CDS 274 417 R0488	62094 9				
	25	S 204 U-Z 25	2CDS 274 417 R0518	62095 6				
	30	S 204 U-Z 30	2CDS 274 417 R0528	62096 3				
	32	S 204 U-Z 32	2CDS 274 417 R0538	62097 0				
40	S 204 U-Z 40	2CDS 274 417 R0558	62098 7					
50	S 204 U-Z 50	2CDS 274 417 R0578	62099 4					
60	S 204 U-Z 60	2CDS 274 417 R0588	62100 7					
63	S 204 U-Z 63	2CDS 274 417 R0608	62101 4					

Zusatzeinrichtungen für S 200 UP und S 200 U

Hilfsschalter

nachträglich rechts anbaubar

1 Wechsler	S 2C-H6 RU	2CDS 200 914 R0001	61561 7		VN	0,04	1
------------	------------	--------------------	---------	--	----	------	---

Signalkontakt

nachträglich rechts anbaubar

1 Wechsler	S 2C-S6 RU	2CDS 200 924 R0001	61562 4		VN	0,04	1
------------	------------	--------------------	---------	--	----	------	---

Arbeitsstromauslöser

AC / DC 12 ... 60 V	S 2C-A1 U	2CDS 200 908 R0001	64472 3		VN	0,15	1
AC 110 ... 415 V und DC 110 ... 250 V	S 2C-A2 U	2CDS 200 908 R0002	64473 0		VN	0,15	1



S201 DC-K 25

Auswahltabelle

Polzahl	Bemes- sungs- strom I _n A	Bestellangaben Kurzbearzeichnung	Erzeugnis-Nr.	bbn 40 16779 EAN	Preis 1 Stück €	Rabatt- grup- pe	Gew. 1 St. kg	Verp. ein- h. St.	
1	1	S 201 DC-K 1	2CDS 271 217 R0217	58412 8		VE	0,125	10	
	1,6	S 201 DC-K 1,6	2CDS 271 217 R0257	58466 1		VE		10	
	2	S 201 DC-K 2	2CDS 271 217 R0277	58413 5		VE		10	
	3	S 201 DC-K 3	2CDS 271 217 R0317	58414 2		VE		10	
	4	S 201 DC-K 4	2CDS 271 217 R0337	58415 9		VE		10	
	6	S 201 DC-K 6	2CDS 271 217 R0377	58416 6		VE		10	
	8	S 201 DC-K 8	2CDS 271 217 R0407	58417 3		VE		10	
	10	S 201 DC-K 10	2CDS 271 217 R0427	58418 0		VE		10	
	13	S 201 DC-K 13	2CDS 271 217 R0447	58419 7		VE		10	
	U _{Bmax} 60 V~	16	S 201 DC-K 16	2CDS 271 217 R0467	58420 3			VE	10
	60 V...	20	S 201 DC-K 20	2CDS 271 217 R0487	58421 0			VE	10
		25	S 201 DC-K 25	2CDS 271 217 R0517	58422 7			VE	10
	1	1	S 201 DC-Z 1	2CDS 271 217 R0218	58425 8			VE	0,125
1,6		S 201 DC-Z 1,6	2CDS 271 217 R0258	58426 5		VE	10		
2		S 201 DC-Z 2	2CDS 271 217 R0278	58427 2		VE	10		
3		S 201 DC-Z 3	2CDS 271 217 R0318	58428 9		VE	10		
4		S 201 DC-Z 4	2CDS 271 217 R0338	58429 6		VE	10		
6		S 201 DC-Z 6	2CDS 271 217 R0378	58430 2		VE	10		
8		S 201 DC-Z 8	2CDS 271 217 R0408	58431 9		VE	10		
10		S 201 DC-Z 10	2CDS 271 217 R0428	58432 6		VE	10		
16		S 201 DC-Z 16	2CDS 271 217 R0468	58433 3		VE	10		
U _{Bmax} 60 V~		20	S 201 DC-Z 20	2CDS 271 217 R0488	58434 0		VE	10	
60 V...		25	S 201 DC-Z 25	2CDS 271 217 R0518	58435 7		VE	10	

Anmerkung: Automaten **S200 DC mit angebaurem Hilfsschalter** auf Anfrage.

B, C

IEC/EN 60898
I_{cn} 6 kA

6 000



B, C

IEC/EN 60898
I_{cn} 10 kA

10 000



Polzahl	Bemes- sungs- strom I _n A	Bestellangaben Kurzbezeichnung	Erzeugnis-Nr.	bbn 80 12542 EAN	Preis 1 Stück €	Rabatt- grup- pe	Gew. 1 St. kg	Verp. einh. St.
---------	--	-----------------------------------	---------------	------------------------	-----------------------	------------------------	---------------------	-----------------------

Auswahltabelle SN201

Polzahl	Bemes- sungs- strom I _n A	Bestellangaben Kurzbezeichnung	Erzeugnis-Nr.	bbn 80 12542 EAN	Preis 1 Stück €	Rabatt- grup- pe	Gew. 1 St. kg	Verp. einh. St.
1P + N	6	SN201 B6	2CSS 255 101 R0065	09075 5		VG	0,110	6
	10	SN201 B10	2CSS 255 101 R0105	09085 4		VG		
	16	SN201 B16	2CSS 255 101 R0165	09095 3		VG		
	20	SN201 B20	2CSS 255 101 R0205	09105 9		VG		
	25	SN201 B25	2CSS 255 101 R0255	09115 8		VG		
	32	SN201 B32	2CSS 255 101 R0325	09125 7		VG		
	40	SN201 B40	2CSS 255 101 R0405	09135 6		VG		
	1P + N	2	SN201 C2	2CSS 255 101 R0024	09145 5			
4		SN201 C4	2CSS 255 101 R0044	09155 4		VG		
6		SN201 C6	2CSS 255 101 R0064	09165 3		VG		
10		SN201 C10	2CSS 255 101 R0104	09175 2		VG		
13		SN201 C13	2CSS 255 101 R0134	09185 1		VG		
16		SN201 C16	2CSS 255 101 R0164	09195 0		VG		
20		SN201 C20	2CSS 255 101 R0204	09205 6		VG		
25		SN201 C25	2CSS 255 101 R0254	09215 5		VG		
32		SN201 C32	2CSS 255 101 R0324	09225 4		VG		
40		SN201 C40	2CSS 255 101 R0404	09235 3		VG		

Auswahltabelle SN201 M

Polzahl	Bemes- sungs- strom I _n A	Bestellangaben Kurzbezeichnung	Erzeugnis-Nr.	bbn 80 12542 EAN	Preis 1 Stück €	Rabatt- grup- pe	Gew. 1 St. kg	Verp. einh. St.
1P + N	6	SN201 M B6	2CSS 275 101 R0065	09315 2		VG	0,110	6
	10	SN201 M B10	2CSS 275 101 R0105	09325 1		VG		
	16	SN201 M B16	2CSS 275 101 R0165	09335 0		VG		
	20	SN201 M B20	2CSS 275 101 R0205	09345 9		VG		
	25	SN201 M B25	2CSS 275 101 R0255	09355 8		VG		
	32	SN201 M B32	2CSS 275 101 R0325	09365 7		VG		
	40	SN201 M B40	2CSS 275 101 R0405	09375 6		VG		
	1P + N	2	SN201 M C2	2CSS 275 101 R0024	09385 5			
4		SN201 M C4	2CSS 275 101 R0044	09395 4		VG		
6		SN201 M C6	2CSS 275 101 R0064	09405 0		VG		
10		SN201 M C10	2CSS 275 101 R0104	09415 9		VG		
16		SN201 M C16	2CSS 275 101 R0164	09425 8		VG		
20		SN201 M C20	2CSS 275 101 R0204	09435 7		VG		
25		SN201 M C25	2CSS 275 101 R0254	09445 6		VG		
32		SN201 M C32	2CSS 275 101 R0324	09455 5		VG		
40		SN201 M C40	2CSS 275 101 R0404	09465 4		VG		

- andere Charakteristiken auf Anfrage
- Zubehör siehe Seite 1/36

Kombination aus SN201 + Zusatzeinrichtungen

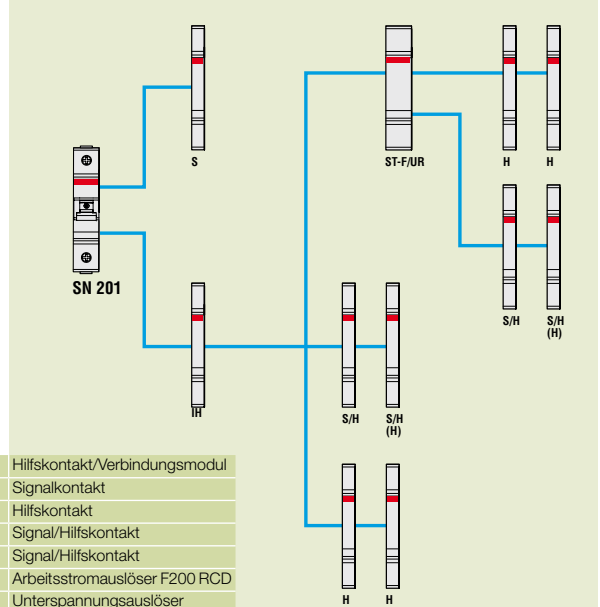

IH	Hilfskontakt/Verbindungsmodul
S	Signalkontakt
H	Hilfskontakt
S/H	Signal/Hilfskontakt
S/H (H)	Signal/Hilfskontakt
ST-F	Arbeitsstromauslöser F200 RCD
UR	Unterspannungsauslöser

Auswahltablelle

Beschreibung	Bestellangaben		bbn 80 12542 EAN	Preis 1 Stück €	Rabatt- grup- pe	Gew. 1 St. kg	Verp.- einh. St.
	Kurzbezeichnung	Erzeugnis-Nr.					

Signalkontakt (nur für SN201)

Signalkontakt 1S+1Ö	SN201-S	2CSS 200 924 R0001	10495 7			VN	0,040	1
---------------------	----------------	--------------------	----------------	--	--	----	-------	---

Hilfskontakt/Verbindungsmodul (nur für S 201)

Hilfskontakt/Verbindungsmodul 1S+1Ö	SN201-IH	2CSS 200 923 R0001	10485 8			VN	0,040	1
-------------------------------------	-----------------	--------------------	----------------	--	--	----	-------	---

Hilfsschalter

nachträglich rechts anbaubar an S200 und SN201 (Geräteanbau an SN201 nur mit Hilfe SN201-IH möglich).

1 Wechsler	S2C-H6R	2CDS 200 912 R0001	56382 6 ①			VN	0,04	1
------------	----------------	--------------------	------------------	--	--	----	------	---

Signalkontakt/Hilfsschalter (umschaltbar)

nachträglich rechts anbaubar an S200 und SN201 (Geräteanbau an SN201 nur mit Hilfe SN201-IH möglich).

1 Wechsler	S2C-S/H6R	2CDS 200 922 R0001	56381 9 ①			VN	0,04	1
------------	------------------	--------------------	------------------	--	--	----	------	---

① bbn-Nr.: 40 16779

Arbeitsstromauslöser

nachträglich rechts anbaubar an SN201 (Geräteanbau an SN201 nur mit Hilfe SN201-IH möglich).

AC/DC 12 ... 60 V	F2C-A1	2CSS 200 933 R0011	97490 1			VN	0,15	1
AC 110 ... 415 V und DC 110 ... 250 V	F2C-A2	2CSS 200 933 R0012	97500 7			VN	0,15	1

Unterspannungsauslöser

nachträglich rechts anbaubar an S200 und SN201 (Geräteanbau an SN201 nur mit Hilfe SN201-IH möglich).

DC 12 V	S2C-UA 12 DC	2CSS 200 911 R0001	83970 5			VN	0,09	10
AC 24 V	S2C-UA 24 AC	2CSS 200 911 R0002	83980 4			VN	0,09	10
DC 24 V	S2C-UA 24 DC	2CSS 200 911 R0007	89640 1			VN	0,09	10
AC 48 V	S2C-UA 48 AC	2CSS 200 911 R0003	83990 3			VN	0,09	10
DC 48 V	S2C-UA 48 DC	2CSS 200 911 R0008	89650 0			VN	0,09	10
AC 110 V	S2C-UA 110 AC	2CSS 200 911 R0004	84000 8			VN	0,09	10
DC 110 V	S2C-UA 110 DC	2CSS 200 911 R0009	89660 9			VN	0,09	10
AC 230 V	S2C-UA 230 AC	2CSS 200 911 R0005	84010 7			VN	0,09	10
DC 230 V	S2C-UA 230 DC	2CSS 200 911 R0010	89670 8			VN	0,09	10
AC 400 V	S2C-UA 400 AC	2CSS 200 911 R0006	84020 6			VN	0,09	10

Maßbilder

Maße in mm

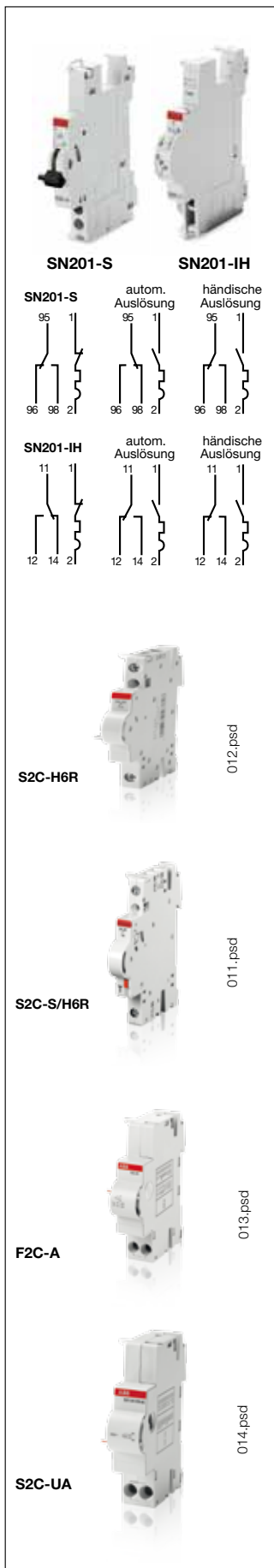
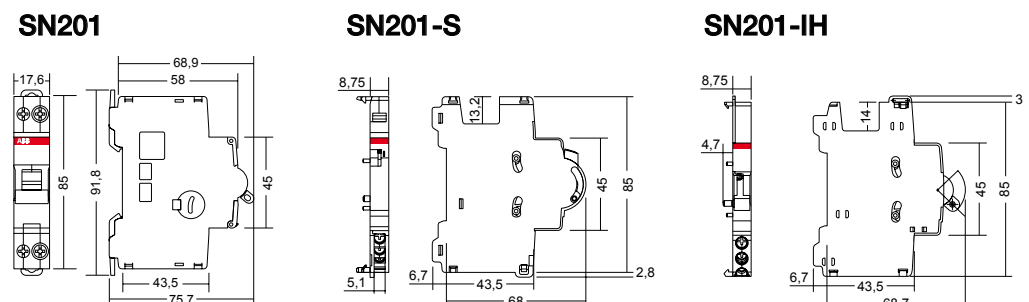

Sicherungsautomaten Baureihe SN201 Sammelschienen gerätespezifisch

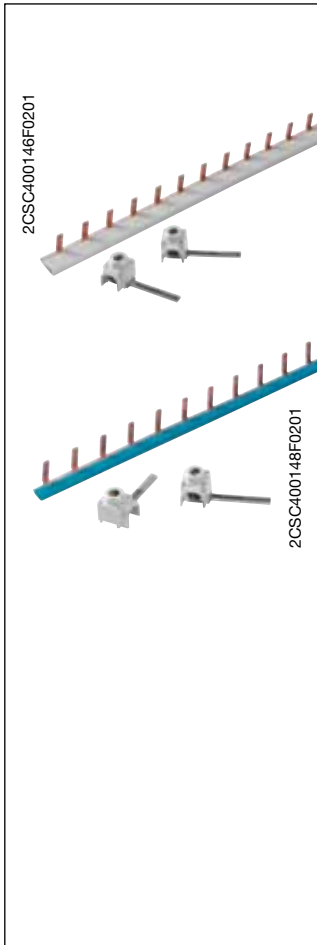

Auswahltablelle

Pha- sen	An- zahl Pins	Quer- schnitt mm ²	Bestellangaben		bbn 80 12542 EAN	Preis 1 Stück €	Rabatt- grup- pe	Gew. 1 St. kg	Verp.- einh. St.
			Kurzbezeichnung	Erzeugnis-Nr.					

Sammelschiene für SN201

1	12	10	BS9 1/12	2CSL 910 001 R1012	04765 0		VN	0,050	10
1	12	10	BS9 1/12NA	2CSL 910 011 R1012	04775 9		VN	0,050	10
1	56	10	BS9 1/56	2CSL 910 001 R1056	04735 3		VN	0,140	10
1	56	10	BS9 1/56NA	2CSL 910 011 R1056	04745 2		VN	0,140	10
3	12	10	BS9 3/12	2CSL 930 001 R1012	04755 1		VN	0,090	5
3	57	10	BS9 3/57	2CSL 930 001 R1057	04785 8		VN	0,470	5

Sammelschiene für F200/S200 und SN201

2	10	2 + 10 x 1+N	BF2-S9 UP 1N/12	2CSL 920 009 R1012	04695 0		VN	0,110	5
4	10	4 + 8 x 1+N	BF2-S9 UP 3N/12	2CSL 940 009 R1012	04705 6		VN	0,110	5
2	10	2 + 10 x 1+N	BF2-S9 DOWN 1N/12	2CSL 920 002 R1012	04715 5		VN	0,110	5
4	10	4 + 8 x 1+N	BF2-S9 DOWN 3N/12	2CSL 940 002 R1012	04725 4		VN	0,110	5

An- schluss- fahne L/mm	An- schluss- art	Quer- schnitt mm ²	Bestellangaben		bbn 80 12542 EAN	Preis 1 Stück €	Rabatt- grup- pe	Gew. 1 St. kg	Verp.- einh. St.
			Kurzbezeichnung	Erzeugnis-Nr.					

Anschlussstücke isoliert

15	Pin	25	FEED-IN 25/15 1P	2CSL 980 001 R2515	04795 7		VN	0,010	5
30	Pin	25	FEED-IN 25/30 3P	2CSL 980 001 R2530	04805 3		VN	0,010	5

Endkappen

			BS9-END 3P ①	2CSL 980 001 R0001	06425 1		VN	0,001	20
--	--	--	---------------------	--------------------	----------------	--	----	-------	----

① in Kombination mit BS9 3/57

Beispiel für die Anwendung mit SN201 Leitungsschutzschalter

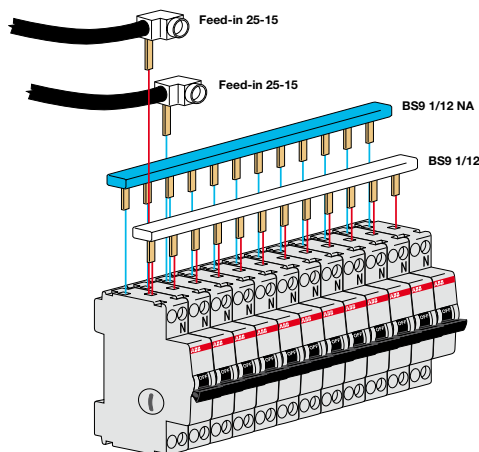

1 + N System

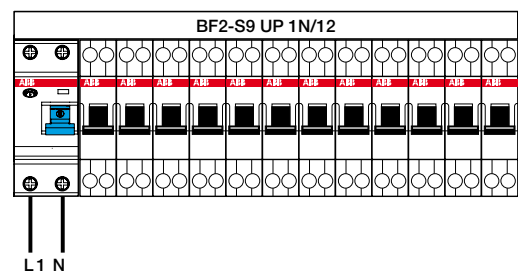

L1 L2 L3N 3 + N System

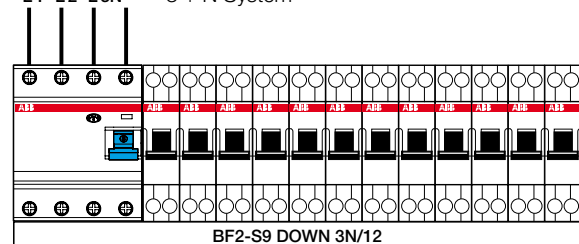

Sicherungsautomaten
Baureihe S 280®
für Gleich- und Wechselstrom

S 280 UC-B

B

nach IEC/EN 60947-2
(VDE 0641 Teil 12)
für Leitungsschutz
 $I_{CN} = 6kA$



SK 0052 B 95

Auswahltabelle

Polzahl	Bemes- sungs- strom I_n A	Bestellangaben Kurzbezeichnung	Erzeugnis-Nr.	bbn 40 16779 EAN	Preis 1 Stück €	Rabatt- grup- pe	Gew. 1 St. kg	Verp. einh. St.
1	6	S 281 UC-B 6	GHS2 810 164 R0065	16230 2		VD	0,130	10/40
	10	S 281 UC-B 10	GHS2 810 164 R0105	16240 1		VD		
	16	S 281 UC-B 16	GHS2 810 164 R0165	16250 0		VD		
	20	S 281 UC-B 20	GHS2 810 164 R0205	16260 9		VD		
	25	S 281 UC-B 25	GHS2 810 164 R0255	16270 8		VD		
2	6	S 282 UC-B 6	GHS2 820 164 R0065	16280 7		VD	0,260	5/20
	10	S 282 UC-B 10	GHS2 820 164 R0105	16290 6		VD		
	16	S 282 UC-B 16	GHS2 820 164 R0165	16300 2		VD		
	20	S 282 UC-B 20	GHS2 820 164 R0205	16310 1		VD		
	25	S 282 UC-B 25	GHS2 820 164 R0255	16320 0		VD		

Nach UL 1077 250 V DC (einpölig)
Nach UL 1077 500 V DC (zweipölig)

Sicherungsautomaten
Baureihe S 280®
für Gleich- und Wechselstrom

S 280 UC-K

K

nach IEC/EN 60947-2
(VDE 0660 Teil 101)
für Kraftstromkreise
Motoren, Trafos, Lampen
und für Leitungsschutz
 $I_{CN} = 6kA$



SK 0323 B 91



SK 0324 B 91

Auswahltabelle

Polzahl	Bemes- sungs- strom I_n A	Bestellangaben Kurzbezeichnung	Erzeugnis-Nr.	bbn 40 12233 EAN	Preis 1 Stück €	Rabatt- grup- pe	Gew. 1 St. kg	Verp. einh. St.
1	0,2	S 281 UC-K 0,2	GHS2 810 164 R0087	63420 0		VD	0,130	10/40
	0,3	S 281 UC-K 0,3	GHS2 810 164 R0117	63430 9		VD		
	0,5	S 281 UC-K 0,5	GHS2 810 164 R0157	63440 8		VD		
	0,75	S 281 UC-K 0,75	GHS2 810 164 R0187	63550 4		VD		
	1	S 281 UC-K 1	GHS2 810 164 R0217	63460 6		VD		
	1,6	S 281 UC-K 1,6	GHS2 810 164 R0257	63470 5		VD		
	2	S 281 UC-K 2	GHS2 810 164 R0277	63480 4		VD		
	3	S 281 UC-K 3	GHS2 810 164 R0317	63490 3		VD		
	4	S 281 UC-K 4	GHS2 810 164 R0337	63500 9		VD		
	6	S 281 UC-K 6	GHS2 810 164 R0377	63520 7		VD		
	8	S 281 UC-K 8	GHS2 810 164 R0407	63510 8		VD		
	10	S 281 UC-K 10	GHS2 810 164 R0427	63530 6		VD		
	16	S 281 UC-K 16	GHS2 810 164 R0467	63540 5		VD		
	20	S 281 UC-K 20	GHS2 810 164 R0487	63560 3		VD		
	25	S 281 UC-K 25	GHS2 810 164 R0517	63570 2		VD		
	2	0,2	S 282 UC-K 0,2	GHS2 820 164 R0087	63620 4			
0,3		S 282 UC-K 0,3	GHS2 820 164 R0117	63630 3		VD		
0,5		S 282 UC-K 0,5	GHS2 820 164 R0157	63640 2		VD		
0,75		S 282 UC-K 0,75	GHS2 820 164 R0187	63650 1		VD		
1		S 282 UC-K 1	GHS2 820 164 R0217	63660 0		VD		
1,6		S 282 UC-K 1,6	GHS2 820 164 R0257	63670 9		VD		
2		S 282 UC-K 2	GHS2 820 164 R0277	65280 8		VD		
3		S 282 UC-K 3	GHS2 820 164 R0317	63680 8		VD		
4		S 282 UC-K 4	GHS2 820 164 R0337	63690 7		VD		
6		S 282 UC-K 6	GHS2 820 164 R0377	63700 3		VD		
8		S 282 UC-K 8	GHS2 820 164 R0407	63710 2		VD		
10		S 282 UC-K 10	GHS2 820 164 R0427	63720 1		VD		
16		S 282 UC-K 16	GHS2 820 164 R0467	63730 0		VD		
20		S 282 UC-K 20	GHS2 820 164 R0487	63740 9		VD		
25		S 282 UC-K 25	GHS2 820 164 R0517	63750 8		VD		
2		32	S 282 UC-K 32	GHS2 820 164 R0537	63760 7		VD	0,320
	40	S 282 UC-K 40	GHS2 820 164 R0557	63770 6		VD		
	50	S 282 UC-K 50	GHS2 820 164 R0577	63790 4		VD		
	63	S 282 UC-K 63	GHS2 820 164 R0607	63800 0		VD		

Nach UL 1077 250 V DC (einpölig)
Nach UL 1077 500 V DC (zweipölig)

K

nach IEC/EN 60947-2
(VDE 0660 Teil 101)
für Kraftstromkreise
Motoren, Trafos, Lampen
und für Leitungsschutz



SK 0184 B 92



SK 0185 B 92

Auswahltabelle

Pol- zahl	Bemes- sungs- strom I _n A	Bestellangaben Kurzbezeichnung	Erzeugnis-Nr.	bbn 40 12233 EAN	Preis 1 Stück €	Rabatt- grup- pe	Gew. 1 St. kg	Verp. einh. St.				
3	0,2	S 283 UC-K 0,2	GHS2 830 164 R0087	73810 6		VD	0,390	3/12				
	0,3	S 283 UC-K 0,3	GHS2 830 164 R0117	73820 5								
	0,5	S 283 UC-K 0,5	GHS2 830 164 R0157	73830 4								
	0,75	S 283 UC-K 0,75	GHS2 830 164 R0187	73840 3								
	1	S 283 UC-K 1	GHS2 830 164 R0217	73850 2								
	1,6	S 283 UC-K 1,6	GHS2 830 164 R0257	73860 1								
	2	S 283 UC-K 2	GHS2 830 164 R0277	73870 0								
	3	S 283 UC-K 3	GHS2 830 164 R0317	73880 9								
	4	S 283 UC-K 4	GHS2 830 164 R0337	73890 8								
	6	S 283 UC-K 6	GHS2 830 164 R0377	73900 4								
	8	S 283 UC-K 8	GHS2 830 164 R0407	73910 3								
	10	S 283 UC-K 10	GHS2 830 164 R0427	73920 2								
	16	S 283 UC-K 16	GHS2 830 164 R0467	73930 1								
	20	S 283 UC-K 20	GHS2 830 164 R0487	73940 0								
	25	S 283 UC-K 25	GHS2 830 164 R0517	73950 9								
	U _{Bmax} 440 V~	32	S 283 UC-K 32	GHS2 830 164 R0537					73960 8	VD	0,480	
	440 V...	40	S 283 UC-K 40	GHS2 830 164 R0557					73970 7			
①	50	S 283 UC-K 50	GHS2 830 164 R0577	73980 6								
	63	S 283 UC-K 63	GHS2 830 164 R0607	73990 5	VD							
4	0,2	S 284 UC-K 0,2	GHS2 840 164 R0087	74160 1		VD	0,520	2				
	0,3	S 284 UC-K 0,3	GHS2 840 164 R0117	74170 0								
	0,5	S 284 UC-K 0,5	GHS2 840 164 R0157	74180 9								
	0,75	S 284 UC-K 0,75	GHS2 840 164 R0187	74190 8								
	1	S 284 UC-K 1	GHS2 840 164 R0217	74200 4								
	1,6	S 284 UC-K 1,6	GHS2 840 164 R0257	74210 3								
	2	S 284 UC-K 2	GHS2 840 164 R0277	74220 2								
	3	S 284 UC-K 3	GHS2 840 164 R0317	74230 1								
	4	S 284 UC-K 4	GHS2 840 164 R0337	74240 0								
	6	S 284 UC-K 6	GHS2 840 164 R0377	74250 9								
	8	S 284 UC-K 8	GHS2 840 164 R0407	74260 8								
	10	S 284 UC-K 10	GHS2 840 164 R0427	74270 7								
	16	S 284 UC-K 16	GHS2 840 164 R0467	74280 6								
	20	S 284 UC-K 20	GHS2 840 164 R0487	74300 1								
	25	S 284 UC-K 25	GHS2 840 164 R0517	74310 0								
	U _{Bmax} 440 V~	32	S 284 UC-K 32	GHS2 840 164 R0537					74320 9	VD	0,640	
	440 V...	40	S 284 UC-K 40	GHS2 840 164 R0557					74330 8			
①	50	S 284 UC-K 50	GHS2 840 164 R0577	74340 7								
	63	S 284 UC-K 63	GHS2 840 164 R0607	74350 6	VD							

① U_{Bmax} 440 V... mit 2 Kontaktbahnen in Reihenschaltung

Z

nach IEC/EN 60947-2
(VDE 0660 Teil 101)
für den Schutz von
Steuerstromkreisen,
Spannungswandlerkreisen,
Halbleiterschutz bei gezielter
Zuordnung und Leitungen



SK 0325 B 91



SK 0326 B 91



SK 0186 B 92



SK 0187 B 92

Auswahltabelle

Pol- zahl	Bemes- sungs- strom I _n A	Bestellangaben Kurzbezeichnung	Erzeugnis-Nr.	bbn 40 12233 EAN	Preis 1 Stück €	Rabatt- grup- pe	Gew. 1 St. kg	Verp. ein- h. St.
1	0,5	S 281 UC-Z 0,5	GHS2 810 164 R0158	63860 4		VD	0,130	10/40
	1	S 281 UC-Z 1	GHS2 810 164 R0218	63870 3				
	1,6	S 281 UC-Z 1,6	GHS2 810 164 R0258	63880 2				
	2	S 281 UC-Z 2	GHS2 810 164 R0278	63890 1				
	3	S 281 UC-Z 3	GHS2 810 164 R0318	63900 7				
	4	S 281 UC-Z 4	GHS2 810 164 R0338	63910 6				
	6	S 281 UC-Z 6	GHS2 810 164 R0378	63920 5				
	8	S 281 UC-Z 8	GHS2 810 164 R0408	63940 3				
	10	S 281 UC-Z 10	GHS2 810 164 R0428	63950 2				
	16	S 281 UC-Z 16	GHS2 810 164 R0468	63960 1				
	20	S 281 UC-Z 20	GHS2 810 164 R0488	63970 0				
	25	S 281 UC-Z 25	GHS2 810 164 R0518	63980 9				
	32	S 281 UC-Z 32	GHS2 810 164 R0538	63990 8				
	40	S 281 UC-Z 40	GHS2 810 164 R0558	64000 3				
50	S 281 UC-Z 50	GHS2 810 164 R0578	64010 2					
63	S 281 UC-Z 63	GHS2 810 164 R0608	64020 1					
2	0,5	S 282 UC-Z 0,5	GHS2 820 164 R0158	64030 0		VD	0,260	5/20
	1	S 282 UC-Z 1	GHS2 820 164 R0218	64040 9				
	1,6	S 282 UC-Z 1,6	GHS2 820 164 R0258	64230 4				
	2	S 282 UC-Z 2	GHS2 820 164 R0278	64100 0				
	3	S 282 UC-Z 3	GHS2 820 164 R0318	64110 9				
	4	S 282 UC-Z 4	GHS2 820 164 R0338	64120 8				
	6	S 282 UC-Z 6	GHS2 820 164 R0378	64130 7				
	8	S 282 UC-Z 8	GHS2 820 164 R0408	64140 6				
	10	S 282 UC-Z 10	GHS2 820 164 R0428	64150 5				
	16	S 282 UC-Z 16	GHS2 820 164 R0468	64160 4				
	20	S 282 UC-Z 20	GHS2 820 164 R0488	64170 3				
	25	S 282 UC-Z 25	GHS2 820 164 R0518	64180 2				
	32	S 282 UC-Z 32	GHS2 820 164 R0538	64190 1				
	40	S 282 UC-Z 40	GHS2 820 164 R0558	64200 7				
50	S 282 UC-Z 50	GHS2 820 164 R0578	64210 6					
63	S 282 UC-Z 63	GHS2 820 164 R0608	64220 5					
3	0,5	S 283 UC-Z 0,5	GHS2 830 164 R0158	74000 0		VD	0,390	3/12
	1	S 283 UC-Z 1	GHS2 830 164 R0218	74010 9				
	1,6	S 283 UC-Z 1,6	GHS2 830 164 R0258	74020 8				
	2	S 283 UC-Z 2	GHS2 830 164 R0278	74030 7				
	3	S 283 UC-Z 3	GHS2 830 164 R0318	74040 6				
	4	S 283 UC-Z 4	GHS2 830 164 R0338	74050 5				
	6	S 283 UC-Z 6	GHS2 830 164 R0378	74060 4				
	8	S 283 UC-Z 8	GHS2 830 164 R0408	74070 3				
	10	S 283 UC-Z 10	GHS2 830 164 R0428	74080 2				
	16	S 283 UC-Z 16	GHS2 830 164 R0468	74090 1				
	20	S 283 UC-Z 20	GHS2 830 164 R0488	74100 7				
	25	S 283 UC-Z 25	GHS2 830 164 R0518	74110 6				
	32	S 283 UC-Z 32	GHS2 830 164 R0538	74120 5				
	40	S 283 UC-Z 40	GHS2 830 164 R0558	74130 4				
50	S 283 UC-Z 50	GHS2 830 164 R0578	74140 3					
63	S 283 UC-Z 63	GHS2 830 164 R0608	74150 2					
4	0,5	S 284 UC-Z 0,5	GHS2 840 164 R0158	74360 5		VD	0,520	2
	1	S 284 UC-Z 1	GHS2 840 164 R0218	74370 4				
	1,6	S 284 UC-Z 1,6	GHS2 840 164 R0258	74380 3				
	2	S 284 UC-Z 2	GHS2 840 164 R0278	74390 2				
	3	S 284 UC-Z 3	GHS2 840 164 R0318	74400 8				
	4	S 284 UC-Z 4	GHS2 840 164 R0338	74410 7				
	6	S 284 UC-Z 6	GHS2 840 164 R0378	74420 6				
	8	S 284 UC-Z 8	GHS2 840 164 R0408	74430 5				
	10	S 284 UC-Z 10	GHS2 840 164 R0428	74440 4				
	16	S 284 UC-Z 16	GHS2 840 164 R0468	74450 3				
	20	S 284 UC-Z 20	GHS2 840 164 R0488	74460 2				
	25	S 284 UC-Z 25	GHS2 840 164 R0518	74470 1				
	32	S 284 UC-Z 32	GHS2 840 164 R0538	74480 0				
	40	S 284 UC-Z 40	GHS2 840 164 R0558	74490 9				
50	S 284 UC-Z 50	GHS2 840 164 R0578	74500 5					
63	S 284 UC-Z 63	GHS2 840 164 R0608	74510 4					

① U_{Bmax} 440 V... mit 2 Kontaktbahnen in Reihenschaltung
Nach UL 1077 250 V DC (einpolig)
Nach UL 1077 500 V DC (zweipolig)

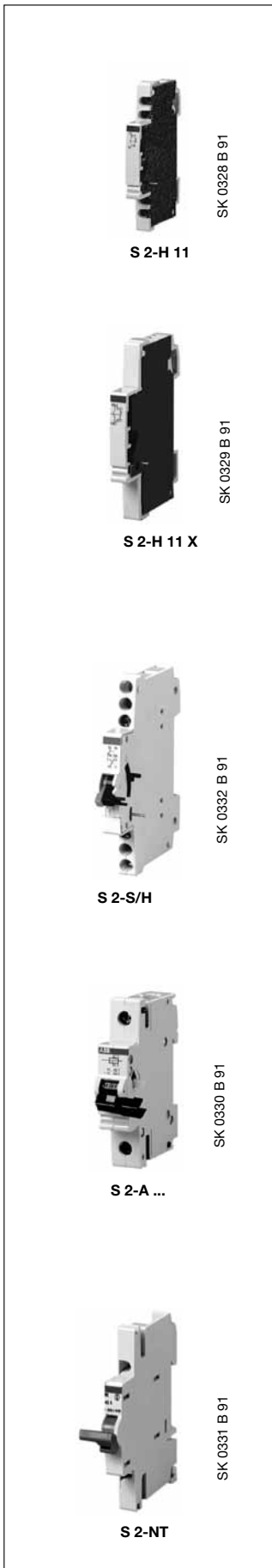

Auswahltabelle

Bestellangaben		bbn 40 12233 EAN	Preis 1 Stück €	Rabatt- grup- pe	Gew. 1 St. kg	Verp. ein- h. St.
Kurzbezeichnung	Erzeugnis-Nr.					

Hilfsschalter

1 S + 1 Ö	S2-H11	GHS2 701 916 R0001	61500 1		VD	0,04	1
2 S	S2-H20	GHS2 701 916 R0002	61510 0		VD	0,04	1
2 Ö	S2-H02	GHS2 701 916 R0003	61520 9		VD	0,04	1

Hilfsschalter, Steckanschluss 2 x (2,8 x 0,8)

1 S + 1 Ö	S2-H11 X	GHS2 701 917 R0001	61530 8		VD	0,04	1
2 S	S2-H20 X	GHS2 701 917 R0002	61540 7		VD	0,04	1
2 Ö	S2-H02 X	GHS2 701 917 R0003	61550 6		VD	0,04	1

Hilfsschalter

2 S + 1 Ö	S2-H21	GHS2 701 936 R0001	01370 3 ①		VD	0,05	1
1 S + 2 Ö	S2-H12	GHS2 701 936 R0002	01380 2 ①		VD	0,05	1
3 S	S2-H30	GHS2 701 936 R0003	01390 1 ①		VD	0,05	1
3 Ö	S2-H03	GHS2 701 936 R0004	01400 7 ①		VD	0,05	1

Hilfsschalter, kleine Leistung

2 S + 1 Ö	S2-H21 kL	GHS2 701 937 R0001	12810 0 ①		VD	0,05	1
1 S + 2 Ö	S2-H12 kL	GHS2 701 937 R0002	12820 9 ①		VD	0,05	1
3 S	S2-H30 kL	GHS2 701 937 R0003	12830 8 ①		VD	0,05	1
3 Ö	S2-H03 kL	GHS2 701 937 R0004	12840 7 ①		VD	0,05	1
1 S	S2-H10 kL	GHS2 701 937 R0005	33140 1 ①		VD	0,05	1

Stecksockel für S 280, max. I_n = 32 A

	S2-EST	GHS2 801 925 R0001	12770 7 ①		VD	0,07	1
--	--------	--------------------	-----------	--	----	------	---

Signalkontakt

	S2-S	GHS2 801 902 R0008	42920 2		VD	0,05	1
--	------	--------------------	---------	--	----	------	---

Signalkontakt/Hilfsschalter

mit Schraub- anschluss	S2-S/H	GHS2 801 901 R0008	42900 4		VD	0,05	1
---------------------------	--------	--------------------	---------	--	----	------	---

Unterspannungsauslöser

12 V DC	S2-UA 12	GHS2 801 911 R0001	42970 7		VD	0,09	1
24 V AC/DC	S2-UA 24	GHS2 801 911 R0002	42980 6		VD	0,09	1
48 V AC/DC	S2-UA 48	GHS2 801 911 R0003	79360 0		VD	0,09	1
110 V AC/DC	S2-UA 110	GHS2 801 911 R0004	43000 0		VD	0,09	1
220 V AC/DC	S2-UA 220	GHS2 801 911 R0005	43010 9		VD	0,09	1
380 V AC	S2-UA 380	GHS2 801 911 R0006	79370 9		VD	0,09	1

Arbeitsstromauslöser

12... 60 V AC/DC	S2-A1	GHS2 801 909 R0001	42930 1		VD	0,145	1
100...415 V AC und 110...250 V AC/DC	S2-A2	GHS2 801 909 R0002	42940 0		VD	0,145	1

Neutralleiter, trennbar

	S2-NT	GHS2 701 908 R0001	36610 1		VD	0,06	1
--	-------	--------------------	---------	--	----	------	---

① bbn-Nr.: 40 16779

Sicherungsautomaten Baureihe S 290 I_n 80 – 125 A

S 290-C

C

nach DIN VDE 0641 Teil 11
für Leitungsschutz

10 000



2CDC 021 320 F0003

Auswahltabelle

Pol- zahl	Bemes- sungs- strom I _n A	Bestellangaben Kurzbezeichnung	Erzeugnis-Nr.	bbn 40 16779 EAN	Preis 1 Stück €	Rabatt- grup- pe	Gew. 1 St. kg	Verp. ein- St.
1	80	S 291-C 80	GHS2 912 001 R0804	57054 1		VD	0,26	6
	100	S 291-C 100	GHS2 912 001 R0824	57057 2				
	125	S 291-C 125	GHS2 912 001 R0844	57060 2				
2	80	S 292-C 80	GHS2 922 001 R0804	57062 6		VD	0,52	3
	100	S 292-C 100	GHS2 922 001 R0824	57065 7				
	125	S 292-C 125	GHS2 922 001 R0844	57068 8				
3	80	S 293-C 80	GHS2 932 001 R0804	57070 1		VD	0,79	2
	100	S 293-C 100	GHS2 932 001 R0824	57073 2				
	125	S 293-C 125	GHS2 932 001 R0844	57076 3				
4	80	S 294-C 80	GHS2 942 001 R0804	57078 7		VD	1,05	1
	100	S 294-C 100	GHS2 942 001 R0824	57081 7				
	125	S 294-C 125	GHS2 942 001 R0844	57084 8				

① U_{Bmax} 120 V... mit 2 Kontaktbahnen in Reihenschaltung

Sicherungsautomaten Baureihe S 290 I_n 80 – 100 A

S 290-K

K

nach IEC/EN 60947-2
(VDE 0660 Teil 101) für Kraft-
stromkreise, Motoren, Trafos,
Lampen und für Leitungsschutz

10 000



2CDC 021 320 F0003

Auswahltabelle

Pol- zahl	Bemes- sungs- strom I _n A	Bestellangaben Kurzbezeichnung	Erzeugnis-Nr.	bbn 40 16779 EAN	Preis 1 Stück €	Rabatt- grup- pe	Gew. 1 St. kg	Verp. ein- St.
1	80	S 291-K 80	GHS2 912 001 R0807	57055 8		VD	0,26	6
	100	S 291-K 100	GHS2 912 001 R0827	57058 9				
2	80	S 292-K 80	GHS2 922 001 R0807	57063 3		VD	0,52	3
	100	S 292-K 100	GHS2 922 001 R0827	57066 4				
3	80	S 293-K 80	GHS2 932 001 R0807	57071 8		VD	0,79	2
	100	S 293-K 100	GHS2 932 001 R0827	57074 9				
4	80	S 294-K 80	GHS2 942 001 R0807	57079 4		VD	1,05	1
	100	S 294-K 100	GHS2 942 001 R0827	57082 4				

① U_{Bmax} 120 V... mit 2 Kontaktbahnen in Reihenschaltung

Zusatzeinrichtungen

Hilfsschalter

Ausführung

1 S + 1 Ö	S 290-H11	GHS2 901 916 R0011	57031 2	VD	0,05	1
-----------	------------------	--------------------	----------------	----	------	---

Signalkontakt

1 S + 1 Ö	S 290-S11	GHS2 901 902 R0018	57032 9	VD		1
-----------	------------------	--------------------	----------------	----	--	---

Arbeitsstromauslöser

AC 110-415 V	S 290-A1	GHS2 901 909 R0011	57033 6	VD		1
AC/DC 24-48 V	S 290-A2	GHS2 901 909 R0012	57034 3	VD		

Unterspannungsauslöser

AC/DC 24 V	S 290-UA 24	GHS2 901 911 R0012	57035 0	VD		1
AC/DC 110 V	S 290-UA 110	GHS2 901 911 R0014	57036 7	VD		
AC 230 V	S 290-UA 230	GHS2 901 911 R0015	57037 4	VD	0,09	

Der S 290 stimmt in den wesentlichen Aussagen mit dem System pro M überein, weicht aber in Modulbreite und Einbautiefe geringfügig ab.

K

nach IEC/EN 60947-2 (VDE 0660 Teil 101)
für Kraftstromkreise,
Motoren, Trafos, Lampen
und für Leitungsschutz

10 000



S 221

SK 0191 B 91



S 222

SK 0192 B 91



S 223

SK 0193 B 91



S 220-H 11

SK 0194 B 91

Auswahltable

Pol- zahl	Bemes- sungs- strom I _n A	Bestellangaben Kurzbezeichnung	Erzeugnis-Nr.	bbn 40 12233 EAN	Preis 1 Stück €	Rabatt- grup- pe	Gew. 1 St. kg	Verp. einh. St.
1	0,2	S 221-K 0,2	GHS2 210 001 R0087	31610 6		VD	0,18	10
	0,3	S 221-K 0,3	GHS2 210 001 R0117	31620 5				
	0,5	S 221-K 0,5	GHS2 210 001 R0157	31630 4				
	0,75	S 221-K 0,75	GHS2 210 001 R0187	31640 3				
	1	S 221-K 1	GHS2 210 001 R0217	31650 2				
	1,6	S 221-K 1,6	GHS2 210 001 R0257	31660 1				
	2	S 221-K 2	GHS2 210 001 R0277	31670 0				
	3	S 221-K 3	GHS2 210 001 R0317	31680 9				
	4	S 221-K 4	GHS2 210 001 R0337	31690 8				
	6	S 221-K 6	GHS2 210 001 R0377	31700 4				
	8	S 221-K 8	GHS2 210 001 R0407	31710 3				
	10	S 221-K 10	GHS2 210 001 R0427	31720 2				
	16	S 221-K 16	GHS2 210 001 R0467	31730 1				
	20	S 221-K 20	GHS2 210 001 R0487	31740 0				
	25	S 221-K 25	GHS2 210 001 R0517	31750 9				
	32	S 221-K 32	GHS2 210 001 R0537	31760 8				
	40	S 221-K 40	GHS2 210 001 R0557	31770 7				
50	S 221-K 50	GHS2 210 001 R0577	31780 6					
63	S 221-K 63	GHS2 210 001 R0607	31790 5					
2	0,2	S 222-K 0,2	GHS2 220 001 R0087	31800 1		VD	0,36	5
	0,3	S 222-K 0,3	GHS2 220 001 R0117	31810 0				
	0,5	S 222-K 0,5	GHS2 220 001 R0157	31820 9				
	0,75	S 222-K 0,75	GHS2 220 001 R0187	31830 8				
	1	S 222-K 1	GHS2 220 001 R0217	31840 7				
	1,6	S 222-K 1,6	GHS2 220 001 R0257	31850 6				
	2	S 222-K 2	GHS2 220 001 R0277	31860 5				
	3	S 222-K 3	GHS2 220 001 R0317	31870 4				
	4	S 222-K 4	GHS2 220 001 R0337	31880 3				
	6	S 222-K 6	GHS2 220 001 R0377	31890 2				
	8	S 222-K 8	GHS2 220 001 R0407	31900 8				
	10	S 222-K 10	GHS2 220 001 R0427	31910 7				
	16	S 222-K 16	GHS2 220 001 R0467	31920 6				
	20	S 222-K 20	GHS2 220 001 R0487	31930 5				
	25	S 222-K 25	GHS2 220 001 R0517	31940 4				
	32	S 222-K 32	GHS2 220 001 R0537	31950 3				
	40	S 222-K 40	GHS2 220 001 R0557	31960 2				
50	S 222-K 50	GHS2 220 001 R0577	31970 1					
63	S 222-K 63	GHS2 220 001 R0607	31980 0					
3	0,2	S 223-K 0,2	GHS2 230 001 R0087	31990 9		VD	0,54	3
	0,3	S 223-K 0,3	GHS2 230 001 R0117	32000 4				
	0,5	S 223-K 0,5	GHS2 230 001 R0157	32010 3				
	0,75	S 223-K 0,75	GHS2 230 001 R0187	32020 2				
	1	S 223-K 1	GHS2 230 001 R0217	32030 1				
	1,6	S 223-K 1,6	GHS2 230 001 R0257	32040 0				
	2	S 223-K 2	GHS2 230 001 R0277	32050 9				
	3	S 223-K 3	GHS2 230 001 R0317	32060 8				
	4	S 223-K 4	GHS2 230 001 R0337	32070 7				
	6	S 223-K 6	GHS2 230 001 R0377	32080 6				
	8	S 223-K 8	GHS2 230 001 R0407	32090 5				
	10	S 223-K 10	GHS2 230 001 R0427	32100 1				
	16	S 223-K 16	GHS2 230 001 R0467	32110 0				
	20	S 223-K 20	GHS2 230 001 R0487	32120 9				
	25	S 223-K 25	GHS2 230 001 R0517	32130 8				
	32	S 223-K 32	GHS2 230 001 R0537	32140 7				
	40	S 223-K 40	GHS2 230 001 R0557	32150 6				
50	S 223-K 50	GHS2 230 001 R0577	32160 5					
63	S 223-K 63	GHS2 230 001 R0607	32170 4					

① 125 V ... mit 2 Kontaktbahnen in Reihenschaltung.

Hilfsschalter 1 S + 1 Ö, zum Anbau durch den Anwender (umrüstbar in 2 S oder 2 Ö)

Hilfsschalter	S 220-H 11	GHS2 201 904 R0003	31600 7		VD	0,05	10
---------------	------------	--------------------	---------	--	----	------	----

E
selektiv

nach E DIN VDE 0645

25 000



10, 80, 100 A

SK 0029 B 98



SK 0011 B 95



SK 0001 B 95



SK 0012 B 95



S 700-E® mit Quick-Adapter

SK 0120 B02

Auswahltabelle

Pol-zahl	Bemes-sungs-strom I _n A	Bestellangaben Kurzbezeichnung	Erzeugnis-Nr.	bbn 40 12233 EAN	Preis 1 Stück €	Rabatt- grup- pe	Gew. 1 St. kg	Verp. ein- h. St.
1	10	S 701-E 10	GHS7 015 001 R0449	52250 7		VS	0,55	3
	16	S 701-E 16	GHS7 015 001 R0469	52270 5		VS	0,55	
	20	S 701-E 20	GHS7 015 001 R0489	52290 3		VS	0,55	
	25	S 701-E 25	GHS7 015 001 R0519	52310 8		VS	0,55	
	32	S 701-E 32	GHS7 015 001 R0529	52320 7		VS	0,55	
	35	S 701-E 35	GHS7 015 001 R0539	52340 5		VS	0,55	
	40	S 701-E 40	GHS7 015 001 R0559	52360 3		VS	0,55	
	50	S 701-E 50	GHS7 015 001 R0579	52380 1		VS	0,55	
	63	S 701-E 63	GHS7 015 001 R0599	52400 6		VS	0,55	
	80	S 701-E 80	GHS7 015 001 R0629	52420 4		VS	0,55	
100	S 701-E100	GHS7 015 001 R0639	52440 2		VS	0,55		
2	10	S 702-E 10	GHS7 025 001 R0449	79380 8		VS	1,10	2
	16	S 702-E 16	GHS7 025 001 R0469	10520 0 ①		VS	1,10	
	20	S 702-E 20	GHS7 025 001 R0489	94900 7		VS	1,10	
	25	S 702-E 25	GHS7 025 001 R0519	10400 5 ①		VS	1,10	
	32	S 702-E 32	GHS7 025 001 R0529	10540 8 ①		VS	1,10	
	35	S 702-E 35	GHS7 025 001 R0539	10530 9 ①		VS	1,10	
	40	S 702-E 40	GHS7 025 001 R0559	10550 7 ①		VS	1,10	
	50	S 702-E 50	GHS7 025 001 R0579	10560 6 ①		VS	1,10	
	63	S 702-E 63	GHS7 025 001 R0599	05200 9 ①		VS	1,10	
	80	S 702-E 80	GHS7 025 001 R0629	10960 4 ①		VS	1,10	
100	S 702-E100	GHS7 025 001 R0639	06250 3 ①		VS	1,10		
3	16	S 703-E 16	GHS7 035 001 R0469	86570 3		VS	1,65	1
	20	S 703-E 20	GHS7 035 001 R0489	52630 7		VS	1,65	
	25	S 703-E 25	GHS7 035 001 R0519	52650 5		VS	1,65	
	32	S 703-E 32	GHS7 035 001 R0529	52660 4		VS	1,65	
	35	S 703-E 35	GHS7 035 001 R0539	52680 2		VS	1,65	
	40	S 703-E 40	GHS7 035 001 R0559	52700 7		VS	1,65	
	50	S 703-E 50	GHS7 035 001 R0579	52720 5		VS	1,65	
	63	S 703-E 63	GHS7 035 001 R0599	52740 3		VS	1,65	
	80	S 703-E 80	GHS7 035 001 R0629	52760 1		VS	1,65	
	100	S 703-E100	GHS7 035 001 R0639	52780 9		VS	1,65	
4	16	S 704-E 16	GHS7 045 001 R0469	11060 0 ①		VS	2,20	1
	20	S 704-E 20	GHS7 045 001 R0489	11070 9 ①		VS	2,20	
	25	S 704-E 25	GHS7 045 001 R0519	10410 4 ①		VS	2,20	
	32	S 704-E 32	GHS7 045 001 R0529	11080 8 ①		VS	2,20	
	35	S 704-E 35	GHS7 045 001 R0539	10420 3 ①		VS	2,20	
	40	S 704-E 40	GHS7 045 001 R0559	11090 7 ①		VS	2,20	
	50	S 704-E 50	GHS7 045 001 R0579	11100 3 ①		VS	2,20	
	63	S 704-E 63	GHS7 045 001 R0599	11110 2 ①		VS	2,20	
	80	S 704-E 80	GHS7 045 001 R0629	11120 1 ①		VS	2,20	
	100	S 704-E100	GHS7 045 001 R0639	06260 2 ①		VS	2,20	

① bbn-Nr. 40 16779

**S 700-E® Quick für Sammelschienenmontage in den Stromstärken
10, 80 und 100A**

In der Lieferform mit integriertem Quick-Adapter ist der S 700 direkt auf ein 4- oder 5poliges Sammelschienen-system (Schienenabstand 40 mm, Schienenabmessungen 12 mm x 5 mm bzw. 12 mm x 10 mm) aufzustecken.

Die Einspeisung in das Sammelschienen-system kann auch über die Geräteklammern erfolgen – bis 35 mm² Anschlussquerschnitt bzw. 100 A Einspeisestrom. Zum Anschluss des PEN-Leiters (TN-C) oder der PE- und N-Leiter (TN-S) können die beiliegenden Sammelschienenklammern verwendet werden.

Auswahltabelle

Pol-zahl	Bemes-sungs-strom I _n A	Bestellangaben Kurzbezeichnung	Erzeugnis-Nr.	bbn 40 16779 EAN	Preis 1 Stück €	Rabatt- grup- pe	Gew. 1 St. kg	Verp. ein- h. St.
3 x 1	10	3 St. S 701-E 10 Quick	GHS7 016 500 R0449	52758 3		VS	1,70	1 Satz
3 x 1	80	3 St. S 701-E 80 Quick	GHS7 016 500 R0629	52767 5		VS	1,70	1 Satz
3 x 1	100	3 St. S 701-E100 Quick	GHS7 016 500 R0639	52768 2		VS	1,70	1 Satz

K
selektiv

nach E DIN VDE 0645

25 000



SK 0137 B 00



SK 160 B 00



SK 141 B 00



SK 162 B 00

Auswahltablelle

Pol- zahl	Bemes- sungs- strom I _n A	Bestellangaben Kurzbezeichnung	Erzeugnis-Nr.	bbn 40 12233 EAN	Preis 1 Stück €	Rabatt- grup- pe	Gew. 1 St. kg	Verp. ein- h. St.
1	16	S 701-K 16	GHS7 015 001 R0467	52260 6		VS	0,55	3
	20	S 701-K 20	GHS7 015 001 R0487	52280 4				
	25	S 701-K 25	GHS7 015 001 R0517	52300 9				
	35	S 701-K 35	GHS7 015 001 R0537	52330 6				
	40	S 701-K 40	GHS7 015 001 R0557	52350 4				
	50	S 701-K 50	GHS7 015 001 R0577	52370 2				
	63	S 701-K 63	GHS7 015 001 R0597	52390 0				
	80	S 701-K 80	GHS7 015 001 R0627	52410 5				
100	S 701-K100	GHS7 015 001 R0637	52430 3					
2	16	S 702-K 16	GHS7 025 001 R0467	10980 2 ①		VS	1,10	2
	20	S 702-K 20	GHS7 025 001 R0487	10970 3 ①				
	25	S 702-K 25	GHS7 025 001 R0517	10990 1 ①				
	35	S 702-K 35	GHS7 025 001 R0537	11000 6 ①				
	40	S 702-K 40	GHS7 025 001 R0557	11010 5 ①				
	50	S 702-K 50	GHS7 025 001 R0577	11020 4 ①				
	63	S 702-K 63	GHS7 025 001 R0597	11030 3 ①				
	80	S 702-K 80	GHS7 025 001 R0627	11040 2 ①				
100	S 702-K100	GHS7 025 001 R0637	11050 1 ①					
3	16	S 703-K 16	GHS7 035 001 R0467	52610 9		VS	1,65	1
	20	S 703-K 20	GHS7 035 001 R0487	52620 8				
	25	S 703-K 25	GHS7 035 001 R0517	52640 6				
	35	S 703-K 35	GHS7 035 001 R0537	52670 3				
	40	S 703-K 40	GHS7 035 001 R0557	52690 1				
	50	S 703-K 50	GHS7 035 001 R0577	52710 6				
	63	S 703-K 63	GHS7 035 001 R0597	52730 4				
	80	S 703-K 80	GHS7 035 001 R0627	52750 2				
100	S 703-K100	GHS7 035 001 R0637	52770 0					
4	16	S 704-K 16	GHS7 045 001 R0467	11130 0 ①		VS	2,20	1
	20	S 704-K 20	GHS7 045 001 R0487	11140 9 ①				
	25	S 704-K 25	GHS7 045 001 R0517	11150 8 ①				
	35	S 704-K 35	GHS7 045 001 R0537	11160 7 ①				
	40	S 704-K 40	GHS7 045 001 R0557	11170 6 ①				
	50	S 704-K 50	GHS7 045 001 R0577	96520 5				
	63	S 704-K 63	GHS7 045 001 R0597	95550 3				
	80	S 704-K 80	GHS7 045 001 R0627	11180 5 ①				
100	S 704-K100	GHS7 045 001 R0637	11190 4 ①					

① bbn-Nr. 40 16779

E selektiv

nach E DIN VDE 0645

25 000



SK 159 B 00



SK 008 B 01



SK 0097 B 00



SK 009 B 01

Auswahltabelle S 700 mit Hilfsschalter (2 Wechselkontakte)

Polzahl	Bemes- sungs- strom I _n A	Bestellangaben Kurzbezeichnung	Erzeugnis-Nr.	bbn 40 16779 EAN	Preis 1 Stück €	Rabatt- grup- pe	Gew. 1 St. kg	Verp. ein- h. St.
1	16	S 701-E 16 + H2WR	GHS7 010 316 R0469	45660 9		VS	0,65	3
	20	S 701-E 20 + H2WR	GHS7 010 316 R0489	45670 8				
	25	S 701-E 25 + H2WR	GHS7 010 316 R0519	45680 7				
	32	S 701-E 32 + H2WR	GHS7 010 316 R0529	45690 6				
	35	S 701-E 35 + H2WR	GHS7 010 316 R0539	45700 2				
	40	S 701-E 40 + H2WR	GHS7 010 316 R0559	45710 1				
	50	S 701-E 50 + H2WR	GHS7 010 316 R0579	45720 0				
	63	S 701-E 63 + H2WR	GHS7 010 316 R0599	45730 9				
	80	S 701-E 80 + H2WR	GHS7 010 316 R0629	45740 8				
	100	S 701-E100 + H2WR	GHS7 010 316 R0639	45750 7				
2	16	S 702-E 16 + H2WR	GHS7 020 316 R0469	45840 5		VS	1,20	2
	20	S 702-E 20 + H2WR	GHS7 020 316 R0489	45850 4				
	25	S 702-E 25 + H2WR	GHS7 020 316 R0519	45860 3				
	32	S 702-E 32 + H2WR	GHS7 020 316 R0529	45870 2				
	35	S 702-E 35 + H2WR	GHS7 020 316 R0539	45880 1				
	40	S 702-E 40 + H2WR	GHS7 020 316 R0559	45890 0				
	50	S 702-E 50 + H2WR	GHS7 020 316 R0579	45900 6				
	63	S 702-E 63 + H2WR	GHS7 020 316 R0599	45910 5				
	80	S 702-E 80 + H2WR	GHS7 020 316 R0629	45920 4				
	100	S 702-E100 + H2WR	GHS7 020 316 R0639	45930 3				
3	16	S 703-E 16 + H2WR	GHS7 030 316 R0469	46020 0		VS	1,75	1
	20	S 703-E 20 + H2WR	GHS7 030 316 R0489	46030 9				
	25	S 703-E 25 + H2WR	GHS7 030 316 R0519	46040 8				
	32	S 703-E 32 + H2WR	GHS7 030 316 R0529	46050 7				
	35	S 703-E 35 + H2WR	GHS7 030 316 R0539	46060 6				
	40	S 703-E 40 + H2WR	GHS7 030 316 R0559	46070 5				
	50	S 703-E 50 + H2WR	GHS7 030 316 R0579	46080 4				
	63	S 703-E 63 + H2WR	GHS7 030 316 R0599	46090 3				
	80	S 703-E 80 + H2WR	GHS7 030 316 R0629	46100 9				
	100	S 703-E100 + H2WR	GHS7 030 316 R0639	46110 8				
4	16	S 704-E 16 + H2WR	GHS7 040 316 R0469	46200 6		VS	2,30	1
	20	S 704-E 20 + H2WR	GHS7 040 316 R0489	46210 5				
	25	S 704-E 25 + H2WR	GHS7 040 316 R0519	46220 4				
	32	S 704-E 32 + H2WR	GHS7 040 316 R0529	46230 3				
	35	S 704-E 35 + H2WR	GHS7 040 316 R0539	46240 2				
	40	S 704-E 40 + H2WR	GHS7 040 316 R0559	46250 1				
	50	S 704-E 50 + H2WR	GHS7 040 316 R0579	46260 0				
	63	S 704-E 63 + H2WR	GHS7 040 316 R0599	46270 9				
	80	S 704-E 80 + H2WR	GHS7 040 316 R0629	46280 8				
	100	S 704-E100 + H2WR	GHS7 040 316 R0639	46290 7				

Hilfsschalter
Schaltbild

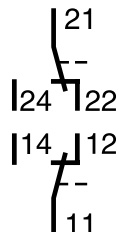

2CDC022176F0007

E
selektiv

nach E DIN VDE 0645

25 000



SK 159 B 00



SK 008 B 01



SK 0097 B 00



SK 009 B 01

Auswahltable S 700 mit Hilfsschalter (2 Wechselkontakte)

Polzahl	Bemes- sungs- strom I _n A	Bestellangaben Kurzbezeichnung	Erzeugnis-Nr.	bbn 40 16779 EAN	Preis 1 Stück €	Rabatt- grup- pe	Gew. 1 St. kg	Verp. einh. St.
1	16	S 701-K 16 + H2WR	GHS7 010 316 R0467	45580 0		VS	0,65	3
	20	S 701-K 20 + H2WR	GHS7 010 316 R0487	45590 9				
	25	S 701-K 25 + H2WR	GHS7 010 316 R0517	45600 5				
	35	S 701-K 35 + H2WR	GHS7 010 316 R0537	45610 4				
	40	S 701-K 40 + H2WR	GHS7 010 316 R0557	45620 3				
	50	S 701-K 50 + H2WR	GHS7 010 316 R0577	45630 2				
	63	S 701-K 63 + H2WR	GHS7 010 316 R0597	45640 1				
2	80	S 701-K 80 + H2WR	GHS7 010 316 R0627	49965 1		VS		
	100	S 701-K100 + H2WR	GHS7 010 316 R0637	49972 9				
	16	S 702-K 16 + H2WR	GHS7 020 316 R0467	45760 6				
	20	S 702-K 20 + H2WR	GHS7 020 316 R0487	45770 5				
	25	S 702-K 25 + H2WR	GHS7 020 316 R0517	45780 4				
	35	S 702-K 35 + H2WR	GHS7 020 316 R0537	45790 3				
	40	S 702-K 40 + H2WR	GHS7 020 316 R0557	45800 9				
3	50	S 702-K 50 + H2WR	GHS7 020 316 R0577	45810 8		VS	1,20	2
	63	S 702-K 63 + H2WR	GHS7 020 316 R0597	45820 7				
	80	S 702-K 80 + H2WR	GHS7 020 316 R0627	49975 0				
	100	S 702-K100 + H2WR	GHS7 020 316 R0637	49976 7				
	16	S 703-K 16 + H2WR	GHS7 030 316 R0467	45940 2				
	20	S 703-K 20 + H2WR	GHS7 030 316 R0487	45950 1				
	25	S 703-K 25 + H2WR	GHS7 030 316 R0517	45960 0				
4	35	S 703-K 35 + H2WR	GHS7 030 316 R0537	45970 9		VS	1,75	1
	40	S 703-K 40 + H2WR	GHS7 030 316 R0557	45980 8				
	50	S 703-K 50 + H2WR	GHS7 030 316 R0577	45990 7				
	63	S 703-K 63 + H2WR	GHS7 030 316 R0597	46000 2				
	80	S 703-K 80 + H2WR	GHS7 030 316 R0627	49977 4				
	100	S 703-K100 + H2WR	GHS7 030 316 R0637	49978 1				
	4	16	S 704-K 16 + H2WR	GHS7 040 316 R0467				
20		S 704-K 20 + H2WR	GHS7 040 316 R0487	46130 6				
25		S 704-K 25 + H2WR	GHS7 040 316 R0517	46140 5				
35		S 704-K 35 + H2WR	GHS7 040 316 R0537	46150 4				
40		S 704-K 40 + H2WR	GHS7 040 316 R0557	46160 3				
50		S 704-K 50 + H2WR	GHS7 040 316 R0577	46170 2				
63		S 704-K 63 + H2WR	GHS7 040 316 R0597	46180 1				
4	80	S 704-K 80 + H2WR	GHS7 040 316 R0627	49979 8		VS		
	100	S 704-K100 + H2WR	GHS7 040 316 R0637	49980 4				

Hilfsschalter
Schaltbild

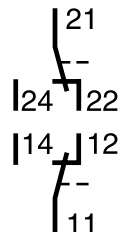

2CDC022176F0007

Haupt-Sicherungsautomaten Baureihe S 700® Zubehör

Das umfangreiche Zubehör-Sortiment erlaubt die optimale Installation in den unterschiedlichsten Anwendungsfällen.

Auswahltabelle Zubehör

Ausführung	Bestellangaben		bbn 40 12233 EAN	Preis 1 Stück €	Rabatt- grup- pe	Gew. 1 St. kg	Verp. ein- St.
	Kurzbezeichnung	Erzeugnis-Nr.					

Befestigungsplatte für Hauptsicherungsautomaten

für wahlweise Befestigung auf **einer** oder **zwei** Tragschienen 35 mm nach DIN EN 50 022
(Reihenabstand 125 mm bei zwei Tragschienen)

erforderlich für: S 701: 1 Stück S 702, S 703, S 704: 2 Stück	S 700 BT 3	GHS7 001 902 R0003	28440 0 ①		VS		10
--	-------------------	--------------------	------------------	--	----	--	----

Klemmenabdeckkappen

zur Klemmenabdeckung innerhalb des Hüllmaßes (je Pol 2 Stück erforderlich)

je Pol 2 St. erford.	S 700 KA 1	GHS7 001 903 R0001	52050 3		VS	0,001	6
----------------------	-------------------	--------------------	----------------	--	----	-------	---

zur Klemmen- und Ausschnittabdeckung bei Zählerplätzen mit 112,5 mm Reihenabstand

je Pol 2 St. erford.	S 700 KA 2	GHS7 001 907 R0001	52090 9		VS	0,01	6
----------------------	-------------------	--------------------	----------------	--	----	------	---

zur Klemmen- und Ausschnittabdeckung bei Zählerplätzen mit 125 mm Reihenabstand

je Pol 2 St. erford.	S 700 KA 3	GHS7 001 908 R0001	52100 5		VS	0,01	6
----------------------	-------------------	--------------------	----------------	--	----	------	---

Klemmenabdeckkappe mit Einführungstülle für Leitungen bis 50 mm².

Plombierbar, Schutzart: IP 30 (je Pol 2 Stück erforderlich)

je Pol 2 St. erford.	S 700 KA 4	GHS7 001 913 R0001	52140 1		VS	0,015	6
----------------------	-------------------	--------------------	----------------	--	----	-------	---

Klemmenabdeckkappe zur Klemmenabdeckung innerhalb des Hüllmaßes mit Öffnungen (BGV A2) für Schraubendreher zum anschließen der Leitungen (je Pol 2 Stück erforderlich)

je Pol 2 St. erford.	S 700 KA 5	GHS7 001 903 R0005	24300 1 ①		VS	0,003	6
----------------------	-------------------	--------------------	------------------	--	----	-------	---

Ausschaltsperrkappe

für 1polige Geräte

	S 700 SPA	GHS7 001 905 R0001	52060 2		VS	0,001	10
--	------------------	--------------------	----------------	--	----	-------	----

Betätigungssperrkappe

transparent	S 700 SPB 1	GHS7 001 906 R0001	52070 1		VS	0,002	10
grau	S 700 SPB 2	GHS7 001 906 R0002	52080 0		VS	0,002	10

Betätigungssperrkappe für das wahlweise Absperren mittels EVU-Schlüssel und/oder Vorhängeschloß/Schraube

transparent	S 700 SPB 3	GHS7 001 918 R0001	28450 9 ①		VS	0,012	3
-------------	--------------------	--------------------	------------------	--	----	-------	---

① bbn-Nr. 40 16779



SK 0142 B 00

S 700 BT 3



SK 0166 B 91

S 700 KA 1



SK 0167 B 91

S 700 KA 2/3



SK 0174 B 91

S 700 KA 4



SK 0072 B 96

S 700 KA 5



SK 0169 B 91

S 700 SPA



SK 0170 B 91

**S 700 SPB 1
S 700 SPB 2**



SK 0073 B 96

S 700 SPB 3

Haupt-Sicherungsautomaten Baureihe S 700® Zubehör



S 700 QA
(mit 3 x S 701)

SK 119 B 02



S 700 SA 1

SK 0145 B 00



S 701 mit NH-Steckadapter
S 700-NH 00 und
Klemmabdeckung S 700-AB 00

SK 0154 B 00

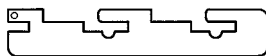

S 700-SPE

SK 0079 Z 94



SA 2

SK 0109 B 91

Auswahltable

Ausführung	Bestellangaben		bbn 40 12233 EAN	Preis 1 Stück €	Rabatt- grup- pe	Gew. 1 St. kg	Verp. ein- h. St.
	Kurzbezeichnung	Erzeugnis-Nr.					

Sammelschienenadapter

Sammelschienenadapter (für 3 S 701 oder 1 S 703)

Schienenabstand 40 mm 4- oder 5polig, Schienenabmessungen 12 x 5 mm² bzw. 12 x 10 mm², Cu-Zahl 0,230

	S 700 QA	GHS7 001 106 R0001	52793 4 ①		VS	0,35	1
--	-----------------	--------------------	------------------	--	----	------	---

Sammelschienenadapter einpolig

Schienenabstand 40 mm, verstellbar für Anschluss an L1 oder L2 oder L3, CU-Zahl 0,230

	S 700 SA 1	GHS7 001 917 R0001	25430 4 ①		VS	0,105	1
--	-------------------	--------------------	------------------	--	----	-------	---

NH-Steckadapter

zum Aufstecken eines einpoligen Hauptsicherungsautomaten S 701 auf NH-Sicherungsunterteil Größe 00
1 Satz besteht aus 2 NH-Steckadaptern und 2 Klemmenabdeckungen mit integrierter NH-Griffflasche.

erforderl. für S 701
1 Satz = 2 Stück

	S 700-NH 00	GHS7 001 911 R0001	52120 3		VS	0,05	1 Satz
--	--------------------	--------------------	----------------	--	----	------	--------

Schaltsperr Schloßbügeldurchmesser 3 mm

für 3 einpol. Geräte

	S 700 SPE	GHS7 001 909 R0001	52110 4		VS	0,002	10
--	------------------	--------------------	----------------	--	----	-------	----

Vorhängeschloß

für S 701 bzw. für S 700 SPE

mit 2 Schlüsseln

	SA 2	GJF1 101 903 R0002	58770 4		VN	0,02	10
--	-------------	--------------------	----------------	--	----	------	----

ident. Schließung

	SA 2i	GJF1 101 999 R0001	96940 1		VN	0,02	10
--	--------------	--------------------	----------------	--	----	------	----

Schildträger mit Schutzkappe und Etiketten

1 Packung = 50 Bezeichnungsschildträger, 50 Klarsichtabdeckungen,
60 nichtklebende und 75 selbstklebende Etiketten

	BA 50	1SBN 110 000 R1000	12142 4 ②		LE		1Pckg.
--	--------------	--------------------	------------------	--	----	--	--------

① bbn-Nr. 40 16779

② bbn-Nr. 34 71522

Hochleistungs-Sicherungsautomaten mit Käfigklemme,* Baureihe S 800 S S800S-B

690 V AC

EN 60898-1
VDE 0660 T.101

U_n 690 V~
240/415 V~
 $I_{cu} = 50$ kA



2CCC 413 001 F0002



2CCC 413 003 F0002

Auswahltabelle

Bemessungsstrom I_n A	Bestellangaben (Polzahl ergänzen durch untenstehende Kennziffer) Kurzbezeichnung		Erzeugnis-Nr.	Rabattgruppe	bbn 76 12271				Verp. einh. St.
	EAN	EAN			EAN	EAN			
10	S 80□ S-B 10		2CCS 86□ 001 R0105	VT	20000 8	20012 1	20024 4	20036 7	1
13	S 80□ S-B 13		2CCS 86□ 001 R0135	VT	20001 5	20013 8	20025 1	20037 4	1
16	S 80□ S-B 16		2CCS 86□ 001 R0165	VT	20002 2	20014 5	20026 8	20038 1	1
20	S 80□ S-B 20		2CCS 86□ 001 R0205	VT	20003 9	20015 2	20027 5	20039 8	1
25	S 80□ S-B 25		2CCS 86□ 001 R0255	VT	20004 6	20016 9	20028 2	20040 4	1
32	S 80□ S-B 32		2CCS 86□ 001 R0325	VT	20005 3	20017 6	20029 9	20041 1	1
40	S 80□ S-B 40		2CCS 86□ 001 R0405	VT	20006 0	20018 3	20030 5	20042 8	1
50	S 80□ S-B 50		2CCS 86□ 001 R0505	VT	20007 7	20019 0	20031 2	20043 5	1
63	S 80□ S-B 63		2CCS 86□ 001 R0635	VT	20008 4	20020 6	20032 9	20044 2	1
80	S 80□ S-B 80		2CCS 86□ 001 R0805	VT	20009 1	20021 3	20033 6	20045 9	1
100	S 80□ S-B 100		2CCS 86□ 001 R0825	VT	20010 7	20022 0	20034 3	20046 6	1
125	S 80□ S-B 125		2CCS 86□ 001 R0845	VT	20011 4	20023 7	20035 0	20047 3	1

Kennziffer: ↑ ↑

für 1polig 1	Gewicht [kg]:	0,245
für 2polig 2		0,490
für 3polig 3		0,735
für 4polig 4		0,900

*) Hochleistungsautomaten mit Ringkabelschuhanschluss auf Anfrage

- **Auslösecharakteristik D** auf Anfrage
- Technische Daten siehe ab Seite 1/126
- Technischen Spezialkatalog kostenlos anfordern

Hochleistungs-Sicherungsautomaten mit Käfigklemme,* Baureihe S 800 S S800S-C

690 V AC

EN 60898-1
EN 60947-2
VDE 0660 T.101

U_n 690 V~
240/415 V~
 $I_{cu} = 50$ kA



2CCC 413 005 F0002

Auswahltabelle Auslösecharakteristik nach DIN EN 60898-1 (VDE 0641 Teil 11)

Bemessungsstrom I_n A	Bestellangaben (Polzahl ergänzen durch untenstehende Kennziffer) Kurzbezeichnung		Erzeugnis-Nr.	Rabattgruppe	bbn 76 12271				Verp. einh. St.
	EAN	EAN			EAN	EAN			
10	S 80□ S-C 10		2CCS 86□ 001 R0104	VT	20048 0	20060 2	20072 5	20084 8	1
13	S 80□ S-C 13		2CCS 86□ 001 R0134	VT	20049 7	20061 9	20073 2	20085 5	1
16	S 80□ S-C 16		2CCS 86□ 001 R0164	VT	20050 3	20062 6	20074 9	20086 2	1
20	S 80□ S-C 20		2CCS 86□ 001 R0204	VT	20051 0	20063 3	20075 6	20087 9	1
25	S 80□ S-C 25		2CCS 86□ 001 R0254	VT	20052 7	20064 0	20076 3	20088 6	1
32	S 80□ S-C 32		2CCS 86□ 001 R0324	VT	20053 4	20065 7	20077 0	20089 3	1
40	S 80□ S-C 40		2CCS 86□ 001 R0404	VT	20054 1	20066 4	20078 7	20090 9	1
50	S 80□ S-C 50		2CCS 86□ 001 R0504	VT	20055 8	20067 1	20079 4	20091 6	1
63	S 80□ S-C 63		2CCS 86□ 001 R0634	VT	20056 5	20068 8	20080 0	20092 3	1
80	S 80□ S-C 80		2CCS 86□ 001 R0804	VT	20057 2	20069 5	20081 7	20093 0	1
100	S 80□ S-C 100		2CCS 86□ 001 R0824	VT	20058 9	20070 1	20082 4	20094 7	1
125	S 80□ S-C 125		2CCS 86□ 001 R0844	VT	20059 6	20071 8	20083 1	20095 4	1

Kennziffer: ↑ ↑

für 1polig 1	Gewicht [kg]:	0,245
für 2polig 2		0,490
für 3polig 3		0,735
für 4polig 4		0,980

*) Hochleistungsautomaten mit Ringkabelschuhanschluss auf Anfrage

- **Auslösecharakteristik D** auf Anfrage
- Technische Daten siehe ab Seite 1/126
- Technischen Spezialkatalog kostenlos anfordern

Hochleistungs-Sicherungsautomaten mit Käfigklemme,* Baureihe S 800 S 690 V AC

S800S-K

1

EN 60947-2
VDE 0660 T.101

U_n 690 V~
240/415 V~
 I_{cu} = 50 kA

2CCC 413 013 F0001

2CCC 413 014 F0001

Auswahltabelle Auslösecharakteristik nach EN 60947-2 (VDE 0660 Teil 101)

Bemessungsstrom I_n A	Bestellangaben (Polzahl ergänzen durch untenstehende Kennziffer) Kurzbezeichnung		Erzeugnis-Nr.	Rabattgruppe	bbn 76 12271				Verp. einh. St.
	EAN				1polig	2polig	3polig	4polig	
10	S 80□ S-K 10		2CCS 86□ 001 R0427	VT	20144 9	20156 2	20168 5	20180 7	1
13	S 80□ S-K 13		2CCS 86□ 001 R0447	VT	20145 6	20157 9	20169 2	20181 4	1
16	S 80□ S-K 16		2CCS 86□ 001 R0467	VT	20146 3	20158 6	20170 8	20182 1	1
20	S 80□ S-K 20		2CCS 86□ 001 R0487	VT	20147 0	20159 3	20171 5	20183 8	1
25	S 80□ S-K 25		2CCS 86□ 001 R0517	VT	20148 7	20160 9	20172 2	20184 5	1
32	S 80□ S-K 32		2CCS 86□ 001 R0537	VT	20149 4	20161 6	20173 9	20185 2	1
40	S 80□ S-K 40		2CCS 86□ 001 R0557	VT	20150 0	20162 3	20174 6	20186 9	1
50	S 80□ S-K 50		2CCS 86□ 001 R0577	VT	20151 7	20163 0	20175 3	20187 6	1
63	S 80□ S-K 63		2CCS 86□ 001 R0597	VT	20152 4	20164 7	20176 0	20188 3	1
80	S 80□ S-K 80		2CCS 86□ 001 R0627	VT	20153 1	20165 4	20177 7	20189 0	1
100	S 80□ S-K 100		2CCS 86□ 001 R0637	VT	20154 8	20166 1	20178 4	20190 6	1
125	S 80□ S-K 125		2CCS 86□ 001 R0647	VT	20155 5	20167 8	20179 1	20191 3	1

Kennziffer:

für 1 polig	1	Gewicht [kg]:	0,245
für 2 polig	2		0,490
für 3 polig	3		0,735
für 4 polig	4		0,980

- *) Hochleistungsautomaten mit Ringkabelschuhanschluss auf Anfrage
- Auslösecharakteristik D auf Anfrage
 - Technische Daten siehe ab Seite 1/126
 - Technischen Spezialkatalog kostenlos anfordern

Hochleistungs-Sicherungsautomaten, Baureihe S 800 S-KM*

S800S-KM

EN 60947-2

U_n = 690 V ~
240/415 V
 I_{cu} = 50 kA
3- oder 4 polig

Symbolbild

Auswahltabelle

Polzahl	Bemessungsstrom I_n A	Bestellangaben		Erzeugnis-Nr.	bbn 76 12271 EAN	Preis 1 Stück €	Rabattgruppe	Gew. 1 St. kg	Verp. einh. St.
		Kurzbezeichnung							
3	20	S 803 S-KM20		2CCS 863 001 R0486	20219 4		VT	0,735	1
	25	S 803 S-KM25		2CCS 863 001 R0516	20220 0		VT	0,735	1
	32	S 803 S-KM32		2CCS 863 001 R0536	20221 7		VT	0,735	1
	40	S 803 S-KM40		2CCS 863 001 R0556	20222 4		VT	0,735	1
	50	S 803 S-KM50		2CCS 863 001 R0576	20223 1		VT	0,735	1
	63	S 803 S-KM63		2CCS 863 001 R0596	20224 8		VT	0,735	1

- *) Hochleistungsautomaten mit Ringkabelschuhanschluss auf Anfrage
- Technische Daten siehe ab Seite 1/126
 - Technischen Spezialkatalog kostenlos anfordern

Hochleistungs-Sicherungsautomaten mit Käfigklemme,* Baureihe S 800 N **S800N-B**

Auswahltabelle

EN 60947-2
VDE 0660 T.101

DIN EN 60898-1
VDE 0641 T.11

U_n 690 V~
240/415 V~
 I_{cu} = 36 kA



2CCC 413 026 F0001



2CCC 413 027 F0001

Bemessungsstrom I_n A	Bestellangaben (Polzahl ergänzen durch untenstehende Kennziffer) Kurzbezeichnung		Rabattgruppe	bbn 76 12271				Verp. einh. St.
	Erzeugnis-Nr.			EAN 1polig	EAN 2polig	EAN 3polig	EAN 4polig	
10	S 80□ N-B 10	2CCS 89□ 001 R0105	VT	20380 1	20392 4	20404 4	20416 7	1
13	S 80□ N-B 13	2CCS 89□ 001 R0135	VT	20381 8	20393 1	20405 1	20417 4	1
16	S 80□ N-B 16	2CCS 89□ 001 R0165	VT	20382 5	20394 8	20406 8	20418 1	1
20	S 80□ N-B 20	2CCS 89□ 001 R0205	VT	20383 2	20395 5	20407 5	20419 8	1
25	S 80□ N-B 25	2CCS 89□ 001 R0255	VT	20384 9	20396 2	20408 2	20420 4	1
32	S 80□ N-B 32	2CCS 89□ 001 R0325	VT	20385 6	20397 9	20409 9	20421 1	1
40	S 80□ N-B 40	2CCS 89□ 001 R0405	VT	20386 3	20398 6	20410 5	20422 8	1
50	S 80□ N-B 50	2CCS 89□ 001 R0505	VT	20387 0	20399 3	20411 2	20423 5	1
63	S 80□ N-B 63	2CCS 89□ 001 R0635	VT	20388 7	20400 6	20412 9	20424 2	1
80	S 80□ N-B 80	2CCS 89□ 001 R0805	VT	20389 4	20401 3	20413 6	20425 9	1
100	S 80□ N-B 100	2CCS 89□ 001 R0825	VT	20390 0	20402 0	20414 3	20426 6	1
125	S 80□ N-B 125	2CCS 89□ 001 R0845	VT	20391 7	20403 7	20415 0	20427 3	1

Kennziffer: ↑ ↑

für 1polig <input type="checkbox"/>	Gewicht [kg]:	0,240
für 2polig <input type="checkbox"/>		0,480
für 3polig <input type="checkbox"/>		0,720
für 4polig <input type="checkbox"/>		0,960

*) Hochleistungsautomaten mit Ringkabelschuhanschluss auf Anfrage

- **Auslösecharakteristik D** auf Anfrage
- Technische Daten siehe ab Seite 1/126
- Technischen Spezialkatalog kostenlos anfordern

Hochleistungs-Sicherungsautomaten mit Käfigklemme,* Baureihe S 800 N **S800N-C**

Auswahltabelle Auslösecharakteristik nach EN 60898-1 (VDE 0641 Teil 11)

EN 60947-2
VDE 0660 T.101

DIN EN 60898-1
VDE 0641 T.11

U_n 690 V~
240/415 V~
 I_{cu} = 36 kA



2CCC 413 030 F0001

Bemessungsstrom I_n A	Bestellangaben (Polzahl ergänzen durch untenstehende Kennziffer) Kurzbezeichnung		Rabattgruppe	bbn 76 12271				Verp. einh. St.
	Erzeugnis-Nr.			EAN 1polig	EAN 2polig	EAN 3polig	EAN 4polig	
10	S 80□ N-C 10	2CCS 89□ 001 R0104	VT	20428 0	20440 2	20452 5	20464 8	1
13	S 80□ N-C 13	2CCS 89□ 001 R0134	VT	20429 7	20441 9	20453 2	20465 5	1
16	S 80□ N-C 16	2CCS 89□ 001 R0164	VT	20430 3	20442 6	20454 9	20466 2	1
20	S 80□ N-C 20	2CCS 89□ 001 R0204	VT	20431 0	20443 3	20455 6	20467 9	1
25	S 80□ N-C 25	2CCS 89□ 001 R0254	VT	20432 7	20444 0	20456 3	20468 6	1
32	S 80□ N-C 32	2CCS 89□ 001 R0324	VT	20433 4	20445 7	20457 0	20469 3	1
40	S 80□ N-C 40	2CCS 89□ 001 R0404	VT	20434 1	20446 4	20458 7	20470 9	1
50	S 80□ N-C 50	2CCS 89□ 001 R0504	VT	20435 8	20447 1	20459 4	20471 6	1
63	S 80□ N-C 63	2CCS 89□ 001 R0634	VT	20436 5	20448 8	20460 0	20472 3	1
80	S 80□ N-C 80	2CCS 89□ 001 R0804	VT	20437 2	20449 5	20461 7	20473 0	1
100	S 80□ N-C 100	2CCS 89□ 001 R0824	VT	20438 9	20450 1	20462 4	20474 7	1
125	S 80□ N-C 125	2CCS 89□ 001 R0844	VT	20439 6	20451 8	20463 1	20475 4	1

Kennziffer: ↑ ↑

für 1polig <input type="checkbox"/>	Gewicht [kg]:	0,240
für 2polig <input type="checkbox"/>		0,480
für 3polig <input type="checkbox"/>		0,720
für 4polig <input type="checkbox"/>		0,960

*) Hochleistungsautomaten mit Ringkabelschuhanschluss auf Anfrage

- **Auslösecharakteristik D** auf Anfrage
- Technische Daten siehe ab Seite 1/126
- Technischen Spezialkatalog kostenlos anfordern

Hochleistungs-Sicherungsautomaten mit Käfigklemme,* Baureihe S 800 C **S800C-B**

NEU

EN 60947-2
VDE 0660 T.101

DIN EN 60898-1
VDE 0641 T.11

U_n 440 V~
240/415 V~
 $I_{cu} = 25$ kA

2CCC 413 026 F0001

2CCC 413 027 F0001

Auswahltabelle

Bemessungsstrom I_n A	Bestellangaben (Polzahl ergänzen durch untenstehende Kennziffer) Kurzbezeichnung		Erzeugnis-Nr.	Rabattgruppe	bbn 76		12271		Verp. einh. St.
					EAN 1polig	EAN 2polig	EAN 3polig	EAN 4polig	
10	S 80 C-B 10		2CCS 88 001 R0105	VT	21208 7	21209 4	21210 0	21211 7	1
13	S 80 C-B 13		2CCS 88 001 R0135	VT	21224 7	21225 4	21226 1	21227 8	1
16	S 80 C-B 16		2CCS 88 001 R0165	VT	21240 7	21241 4	21242 1	21243 8	1
20	S 80 C-B 20		2CCS 88 001 R0205	VT	21256 8	21257 5	21258 2	21259 9	1
25	S 80 C-B 25		2CCS 88 001 R0255	VT	21272 8	21273 5	21274 2	21275 9	1
32	S 80 C-B 32		2CCS 88 001 R0325	VT	21288 9	21289 6	21290 2	21291 9	1
40	S 80 C-B 40		2CCS 88 001 R0405	VT	21304 6	21305 3	21306 0	21307 7	1
50	S 80 C-B 50		2CCS 88 001 R0505	VT	21320 6	21321 3	21322 0	21323 7	1
63	S 80 C-B 63		2CCS 88 001 R0635	VT	21336 7	21337 4	21338 1	21339 8	1
80	S 80 C-B 80		2CCS 88 001 R0805	VT	21352 7	21353 4	21354 1	21355 8	1
100	S 80 C-B 100		2CCS 88 001 R0825	VT	21368 8	21369 5	21370 2	21371 9	1
125	S 80 C-B 125		2CCS 88 001 R0845	VT	21384 8	21385 5	21386 2	21387 9	1

Kennziffer: ↑ ↑

für 1polig **Gewicht [kg]:** 0,245
 für 2polig 0,490
 für 3polig 0,735
 für 4polig 0,980

- **Auslösecharakteristik D** auf Anfrage
- Technische Daten siehe ab Seite 1/126
- Technischen Spezialkatalog kostenlos anfordern

Hochleistungs-Sicherungsautomaten mit Käfigklemme,* Baureihe S 800 C **S800C-C**

NEU

EN 60947-2
VDE 0660 T.101

DIN EN 60898-1
VDE 0641 T.11

U_n 440 V~
240/415 V~
 $I_{cu} = 25$ kA

2CCC 413 030 F0001

Auswahltabelle Auslösecharakteristik nach DIN EN 60898-1 (VDE 0641 Teil 11)

Bemessungsstrom I_n A	Bestellangaben (Polzahl ergänzen durch untenstehende Kennziffer) Kurzbezeichnung		Erzeugnis-Nr.	Rabattgruppe	bbn 76		12271		Verp. einh. St.
					EAN 1polig	EAN 2polig	EAN 3polig	EAN 4polig	
10	S 80 C-C 10		2CCS 88 001 R0104	VT	21212 4	21213 1	21214 8	21215 5	1
13	S 80 C-C 13		2CCS 88 001 R0134	VT	21228 5	21229 2	21230 8	21231 5	1
16	S 80 C-C 16		2CCS 88 001 R0164	VT	21244 5	21245 2	21246 9	21247 6	1
20	S 80 C-C 20		2CCS 88 001 R0204	VT	21260 5	21261 2	21262 9	21263 6	1
25	S 80 C-C 25		2CCS 88 001 R0254	VT	21276 6	21277 3	21278 0	21279 7	1
32	S 80 C-C 32		2CCS 88 001 R0324	VT	21292 6	21293 3	21294 0	21295 7	1
40	S 80 C-C 40		2CCS 88 001 R0404	VT	21308 4	21309 1	21310 7	21311 4	1
50	S 80 C-C 50		2CCS 88 001 R0504	VT	21324 4	21325 1	21326 8	21327 5	1
63	S 80 C-C 63		2CCS 88 001 R0634	VT	21340 4	21341 1	21342 8	21343 5	1
80	S 80 C-C 80		2CCS 88 001 R0804	VT	21356 5	21357 2	21358 9	21359 6	1
100	S 80 C-C 100		2CCS 88 001 R0824	VT	21372 5	21373 2	21374 9	21375 6	1
125	S 80 C-C 125		2CCS 88 001 R0844	VT	21388 6	21389 3	21390 9	21391 6	1

Kennziffer: ↑ ↑

für 1polig **Gewicht [kg]:** 0,245
 für 2polig 0,490
 für 3polig 0,735
 für 4polig 0,980

- **Auslösecharakteristik D** auf Anfrage
- Technische Daten siehe ab Seite 1/126
- Technischen Spezialkatalog kostenlos anfordern

Hochleistungs-Sicherungsautomaten mit Käfigklemme,* Baureihe S 800 C 440 V AC

NEU

 EN 60947-2
 VDE 0660 T.101

 U_n 440 V~
 240/415 V~
 $I_{cu} = 25$ kA

2CCC-413 013 F0001



2CCC-413 014 F0001

Auswahltabelle

Bemessungs- strom I_n A	Bestellangaben (Polzahl ergänzen durch untenstehende Kennziffer) Kurzbezeichnung		Rabatt- grup- pe	bbn 76 12271				Verp. ein- h. St.
	Erzeugnis-Nr.			EAN 1polig	EAN 2polig	EAN 3polig	EAN 4polig	
10	S 80□ C-K 10	2CCS 88□ 001 R0427	VT	21220 9	21221 6	21222 3	21223 0	1
13	S 80□ C-K 13	2CCS 88□ 001 R0447	VT	21236 0	21237 7	21238 4	21239 1	1
16	S 80□ C-K 16	2CCS 88□ 001 R0467	VT	21252 0	21253 7	21254 4	21255 1	1
20	S 80□ C-K 20	2CCS 88□ 001 R0487	VT	21268 1	21269 8	21270 4	21271 1	1
25	S 80□ C-K 25	2CCS 88□ 001 R0517	VT	21284 1	21285 8	21286 5	21287 2	1
32	S 80□ C-K 32	2CCS 88□ 001 R0537	VT	21300 8	21301 5	21302 2	21303 9	1
40	S 80□ C-K 40	2CCS 88□ 001 R0557	VT	21316 9	21317 6	21318 3	21319 0	1
50	S 80□ C-K 50	2CCS 88□ 001 R0577	VT	21332 9	21333 6	21334 3	21335 0	1
63	S 80□ C-K 63	2CCS 88□ 001 R0597	VT	21348 0	21349 7	21350 3	21351 0	1
80	S 80□ C-K 80	2CCS 88□ 001 R0627	VT	21364 0	21365 7	21366 4	21367 1	1
100	S 80□ C-K 100	2CCS 88□ 001 R0637	VT	21380 0	21381 7	21382 4	21383 1	1
125	S 80□ C-K 125	2CCS 88□ 001 R0647	VT	21396 1	21397 8	21398 5	21399 2	1

Kennziffer:

für 1polig ①	Gewicht [kg]:	0,240
für 2polig ②		0,480
für 3polig ③		0,720
für 4polig ④		0,960

- Auslösecharakteristik D auf Anfrage
- Technische Daten siehe ab Seite 1/126
- Technischen Spezialkatalog kostenlos anfordern

Hochleistungs-Sicherungsautomaten mit Käfigklemme,* Baureihe S 800 S **S800S-UCB** 250 V DC/Pol

EN 60947-2
VDE 0660 T.101

U_n 250 V DC/Pol
bis 750 V DC
3- oder 4polig
I_{cu} = 50 kA



2CCC 413 223 F0001

2CCC 413 224 F0001

Auswahltabelle Auslösecharakteristik nach EN 60947-2 (VDE 0660 Teil 101)

Bemessungsstrom I _n A	Bestellangaben (Polzahl ergänzen durch untenstehende Kennziffer) Kurzbezeichnung		Erzeugnis-Nr.	Rabattgruppe	bbn 76 12271				Verp. einh. St.
	EAN				1polig	2polig	3polig	4polig	
10	S80□S-UCB 10		2CCS 86□001 R1105	VT	20284 2	20296 5	20308 5	20320 7	1
13	S80□S-UCB 13		2CCS 86□ 001 R1135	VT	20285 9	20297 2	20309 2	20321 4	1
16	S80□S-UCB 16		2CCS 86□ 001 R1165	VT	20286 6	20298 9	20310 8	20322 1	1
20	S80□S-UCB 20		2CCS 86□ 001 R1205	VT	20287 3	20299 6	20311 5	20323 8	1
25	S80□S-UCB 25		2CCS 86□ 001 R1255	VT	20288 0	20300 9	20312 2	20324 5	1
32	S80□S-UCB 32		2CCS 86□ 001 R1325	VT	20289 7	20301 6	20313 9	20325 2	1
40	S80□S-UCB 40		2CCS 86□ 001 R1405	VT	20290 3	20302 3	20314 6	20326 9	1
50	S80□S-UCB 50		2CCS 86□ 001 R1505	VT	20291 0	20303 0	20315 3	20327 6	1
63	S80□S-UCB 63		2CCS 86□ 001 R1635	VT	20292 7	20304 7	20316 0	20328 3	1
80	S80□S-UCB 80		2CCS 86□ 001 R1805	VT	20293 4	20305 4	20317 7	20329 0	1
100	S80□S-UCB 100		2CCS 86□ 001R1825	VT	20294 1	20306 1	20318 4	20330 6	1
125	S80□S-UCB 125		2CCS 86□ 001 R1845	VT	20295 8	20307 8	20319 1	20331 3	1

Kennziffer: □ □ □ □

für 1polig □
für 2polig □
für 3polig □
für 4polig □

Gewicht [kg]: 0,245
0,490
0,735
0,980

- *) Hochleistungsautomaten mit Ringkabelschuhanschluss auf Anfrage
- Technische Daten siehe ab Seite 1/126
 - Technischen Spezialkatalog kostenlos anfordern

Hochleistungs-Sicherungsautomaten mit Käfigklemme,* Baureihe S 800 S **S800S-UCK** 250 V DC/Pol

EN 60947-2
EN 60947-2
VDE 0660 T.101

U_n 250 V DC/Pol
bis 750 V DC
3- oder 4polig
I_{cu} = 50 kA

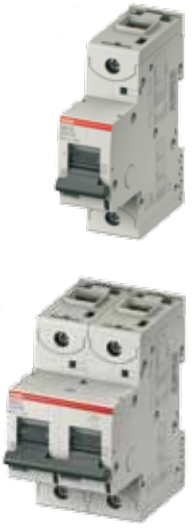

2CCC 413 227 F0001

2CCC 413 228 F0001

Auswahltabelle Auslösecharakteristik nach EN 60947-2 (VDE 0660 Teil 101)

Bemessungsstrom I _n A	Bestellangaben (Polzahl ergänzen durch untenstehende Kennziffer) Kurzbezeichnung		Erzeugnis-Nr.	Rabattgruppe	bbn 76 12271				Verp. einh. St.
	EAN				1polig	2polig	3polig	4polig	
10	S 80□ S-UCK 10		2CCS 86□ 001 R1427	VT	20332 0	20344 3	20356 6	20368 9	1
13	S 80□ S-UCK 13		2CCS 86□ 001 R1447	VT	20333 7	20345 0	20357 3	20369 6	1
16	S 80□ S-UCK 16		2CCS 86□ 001 R1467	VT	20334 4	20346 7	20358 0	20370 2	1
20	S 80□ S-UCK 20		2CCS 86□ 001 R1487	VT	20335 1	20347 4	20359 7	20371 9	1
25	S 80□ S-UCK 25		2CCS 86□ 001 R1517	VT	20336 8	20348 1	20360 3	20372 6	1
32	S 80□ S-UCK 32		2CCS 86□ 001 R1537	VT	20337 5	20349 8	20361 0	20373 3	1
40	S 80□ S-UCK 40		2CCS 86□ 001 R1557	VT	20338 2	20350 4	20362 7	20374 0	1
50	S 80□ S-UCK 50		2CCS 86□ 001 R1577	VT	20339 9	20351 1	20363 4	20375 7	1
63	S 80□ S-UCK 63		2CCS 86□ 001 R1597	VT	20340 5	20352 8	20364 1	20376 4	1
80	S 80□ S-UCK 80		2CCS 86□ 001 R1627	VT	20341 2	20353 5	20365 8	20377 1	1
100	S 80□ S-UCK 100		2CCS 86□ 001 R1637	VT	20342 9	20354 2	20366 5	20378 8	1
125	S 80□ S-UCK 125		2CCS 86□ 001 R1647	VT	20343 6	20355 9	20367 2	20379 5	1

Kennziffer: □ □ □ □

für 1polig □
für 2polig □
für 3polig □
für 4polig □

Gewicht [kg]: 0,245
0,490
0,735
0,980

- *) Hochleistungsautomaten mit Ringkabelschuhanschluss auf Anfrage
- Technische Daten siehe ab Seite 1/126
 - Technischen Spezialkatalog kostenlos anfordern

Hochleistungs-Sicherungsautomaten mit Käfigklemme, Baureihe S 800U* 240 V AC nach UL 489

S800U-K

UL 489, CSA 22:2 No.5.1

U_n 240 V~
 I_{cu} = 30 kA 1polig
 I_{cu} = 50 kA 2 – 4polig



2CCC 413 013 F0001



2CCC 413 014 F0001

Auswahltabelle Auslösecharakteristik nach EN 60947-2 (VDE 0660 Teil 101)

Bemessungs- strom I_n A	Bestellangaben (Polzahl ergänzen durch untenstehende Kennziffer) Kurzbezeichnung		Rabatt- grup- pe	bbn 76 12271		EAN 3polig	EAN 4polig	Verp. ein- h. St.
	Erzeugnis-Nr.			EAN 1polig	EAN 2polig			
10	S 801 U-K 10	2CCS 881 017 R0427	VT	21400 5	-	-	-	1
15	S 801 U-K 15	2CCS 881 017 R0457	VT	21404 3	-	-	-	1
20	S 801 U-K 20	2CCS 881 017 R0487	VT	21408 1	-	-	-	1
25	S 801 U-K 25	2CCS 881 017 R0517	VT	21412 8	-	-	-	1
30	S 801 U-K 30	2CCS 881 017 R0527	VT	21416 6	-	-	-	1
40	S 801 U-K 40	2CCS 881 017 R0557	VT	21420 3	-	-	-	1
50	S 801 U-K 50	2CCS 881 017 R0577	VT	21424 1	-	-	-	1
60	S 801 U-K 60	2CCS 881 017 R0587	VT	21428 9	-	-	-	1
70	S 801 U-K 70	2CCS 881 017 R0707	VT	21432 6	-	-	-	1
80	S 801 U-K 80	2CCS 881 017 R0627	VT	21436 4	-	-	-	1
90	S 801 U-K 90	2CCS 881 017 R0907	VT	21440 1	-	-	-	1
100	S 801 U-K 100	2CCS 881 017 R0637	VT	21444 9	-	-	-	1

Gewicht [kg]:0,245

Bemessungs- strom I_n A	Bestellangaben (Polzahl ergänzen durch untenstehende Kennziffer) Kurzbezeichnung		Rabatt- grup- pe	bbn 76 12271		EAN 3polig	EAN 4polig	Verp. ein- h. St.
	Erzeugnis-Nr.			EAN 1polig	EAN 2polig			
10	S 80□ U-K 10	2CCS 86□ 017 R0427	VT	-	21401 2	21402 9	21403 6	1
15	S 80□ U-K 15	2CCS 86□ 017 R0457	VT	-	21405 0	21406 7	21407 4	1
20	S 80□ U-K 20	2CCS 86□ 017 R0487	VT	-	21409 8	21410 4	21411 1	1
25	S 80□ U-K 25	2CCS 86□ 017 R0517	VT	-	21413 5	21414 2	21415 9	1
30	S 80□ U-K 30	2CCS 86□ 017 R0527	VT	-	21417 3	21418 0	21419 7	1
40	S 80□ U-K 40	2CCS 86□ 017 R0557	VT	-	21421 0	21422 7	21423 4	1
50	S 80□ U-K 50	2CCS 86□ 017 R0577	VT	-	21425 8	21426 5	21427 2	1
60	S 80□ U-K 60	2CCS 86□ 017 R0587	VT	-	21429 6	21430 2	21431 9	1
70	S 80□ U-K 70	2CCS 86□ 017 R0707	VT	-	21433 3	21434 0	21435 7	1
80	S 80□ U-K 80	2CCS 86□ 017 R0627	VT	-	21437 1	21438 8	21439 5	1
90	S 80□ U-K 90	2CCS 86□ 017 R0907	VT	-	21441 8	21442 5	21443 2	1
100	S 80□ U-K 100	2CCS 86□ 017 R0637	VT	-	21445 6	21446 3	21447 0	1

Kennziffer:

für 2polig **Gewicht** [kg]: 0,490
für 3polig 0,735
für 4polig 0,980

* S 800 U-K auch für IEC 60947-2 400 V AC zugelassen

- Technische Daten siehe ab Seite 1/126
- Technischen Spezialkatalog kostenlos anfordern

Hochleistungs-Sicherungsautomaten mit Käfigklemme, Baureihe S 800U* 240 V AC nach UL 489

S800U-Z

1

UL 489, CSA 22:2 No.5.1

U_n 240 V~
 I_{cu} = 30 kA 1polig
 I_{cu} = 50 kA 2 – 4polig



2CCC 413 013 F0001



2CCC 413 014 F0001

Auswahltabelle Auslösecharakteristik nach EN 60947-2 (VDE 0660 Teil 101)

Bemessungs- strom I_n A	Bestellangaben (Polzahl ergänzen durch untenstehende Kennziffer) Kurzbezeichnung		Rabatt- grup- pe	bbn 76 12271 EAN				Verp. einh. St.
	Erzeugnis-Nr.			1polig	2polig	3polig	4polig	
10	S 801 U-Z 10	2CCS 881 017 R0105	VT	21448 7	-	-	-	1
15	S 801 U-Z 15	2CCS 881 017 R0155	VT	21452 4	-	-	-	1
20	S 801 U-Z 20	2CCS 881 017 R0205	VT	21456 2	-	-	-	1
25	S 801 U-Z 25	2CCS 881 017 R0255	VT	21460 9	-	-	-	1
30	S 801 U-Z 30	2CCS 881 017 R0305	VT	21464 7	-	-	-	1
40	S 801 U-Z 40	2CCS 881 017 R0405	VT	21468 5	-	-	-	1
50	S 801 U-Z 50	2CCS 881 017 R0505	VT	21472 2	-	-	-	1
60	S 801 U-Z 60	2CCS 881 017 R0605	VT	21476 0	-	-	-	1
70	S 801 U-Z 70	2CCS 881 017 R0705	VT	21480 7	-	-	-	1
80	S 801 U-Z 80	2CCS 881 017 R0805	VT	21484 5	-	-	-	1
90	S 801 U-Z 90	2CCS 881 017 R0905	VT	21488 3	-	-	-	1
100	S 801 U-Z 100	2CCS 881 017 R0825	VT	21492 0	-	-	-	1

Gewicht [kg]:0,245

Bemessungs- strom I_n A	Bestellangaben (Polzahl ergänzen durch untenstehende Kennziffer) Kurzbezeichnung		Rabatt- grup- pe	bbn 76 12271 EAN				Verp. einh. St.
	Erzeugnis-Nr.			1polig	2polig	3polig	4polig	
10	S 80□ U-Z 10	2CCS 86□ 017 R0105	VT	-	21449 4	21450 0	21451 7	1
15	S 80□ U-Z 15	2CCS 86□ 017 R0155	VT	-	21453 1	21454 8	21455 5	1
20	S 80□ U-Z 20	2CCS 86□ 017 R0205	VT	-	21457 9	21458 6	21459 3	1
25	S 80□ U-Z 25	2CCS 86□ 017 R0255	VT	-	21461 6	21462 3	21463 0	1
30	S 80□ U-Z 30	2CCS 86□ 017 R0305	VT	-	21465 4	21466 1	21467 8	1
40	S 80□ U-Z 40	2CCS 86□ 017 R0405	VT	-	21469 2	21470 8	21471 5	1
50	S 80□ U-Z 50	2CCS 86□ 017 R0505	VT	-	21473 9	21474 6	21475 3	1
60	S 80□ U-Z 60	2CCS 86□ 017 R0605	VT	-	21477 7	21478 4	21479 1	1
70	S 80□ U-Z 70	2CCS 86□ 017 R0705	VT	-	21481 4	21482 1	21483 8	1
80	S 80□ U-Z 80	2CCS 86□ 017 R0805	VT	-	21485 2	21486 9	21487 6	1
90	S 80□ U-Z 90	2CCS 86□ 017 R0905	VT	-	21489 0	21490 6	21491 3	1
100	S 80□ U-Z 100	2CCS 86□ 017 R0825	VT	-	21493 7	21494 4	21495 1	1

Kennziffer: $\left[\begin{array}{c} \uparrow \\ \square \\ \uparrow \end{array} \right]$

für 2polig $\left[\begin{array}{c} \square \\ \square \end{array} \right]$ **Gewicht** [kg]: 0,490
für 3polig $\left[\begin{array}{c} \square \\ \square \\ \square \end{array} \right]$ 0,735
für 4polig $\left[\begin{array}{c} \square \\ \square \\ \square \\ \square \end{array} \right]$ 0,980

* S 800 U-K auch für IEC 60947-2 400 V AC zugelassen

- Technische Daten siehe ab Seite 1/126
- Technischen Spezialkatalog kostenlos anfordern

Hochleistungs-Sicherungsautomat Baureihe S 800 PV – Photovoltaik bis 1200 V DC

S800 PV

IEC 60947-2

U_n 2polig
800 V DC
 U_n 3 – 4polig
1200 V DC
 $I_{cu} = 5 \text{ kA}$



2CCC 413 247 F0001

Auswahltabelle Photovoltaik Strangschutz

Bemessungs- strom I_n A	Bestellangaben (Polzahl ergänzen durch untenstehende Kennziffer) Kurzbezeichnung		Rabatt- grup- pe	bbn 76 12271				Verp. ein- h. St.
	Erzeugnis-Nr.	EAN		EAN	EAN	EAN		
10	S 80 □ PV-S 10	2CCP 84 □ 001 R1109	VT	-	21093 9	21103 5	21113 4	1
13	S 80 □ PV-S 13	2CCP 84 □ 001 R1139	VT	-	21094 6	21104 2	21114 1	1
16	S 80 □ PV-S 16	2CCP 84 □ 001 R1169	VT	-	21095 3	21105 9	21115 8	1
20	S 80 □ PV-S 20	2CCP 84 □ 001 R1209	VT	-	21096 0	21106 6	21116 5	1
25	S 80 □ PV-S 25	2CCP 84 □ 001 R1259	VT	-	21097 7	21107 3	21117 2	1
32	S 80 □ PV-S 32	2CCP 84 □ 001 R1329	VT	-	21098 4	21108 0	21118 9	1
40	S 80 □ PV-S 40	2CCP 84 □ 001 R1409	VT	-	21099 1	21109 7	21119 6	1
50	S 80 □ PV-S 50	2CCP 84 □ 001 R1509	VT	-	21100 4	21110 3	21120 2	1
63	S 80 □ PV-S 63	2CCP 84 □ 001 R1639	VT	-	21101 1	21111 0	21121 9	1
80	S 80 □ PV-S 80	2CCP 84 □ 001 R1809	VT	-	21102 8	21112 7	21122 6	1
100	S 80 □ PV-S100	2CCP 84 □ 001 R1829 ①	VT	-	21496 8	21497 5	21498 2	1
125	S 80 □ PV-S125	2CCP 84 □ 001 R1849 ①	VT	-	21499 9	21500 2	21501 9	1

Kennziffer:

für 2polig 2
für 3polig 3
für 4polig 4

Gewicht [kg]: 0,490
0,735
0,980

① Spannung bei 2polig Geräten reduziert auf 600 V DC, bei 3poligen Geräten ist die Spannung auf 1000 V DC reduziert.

- Technische Daten siehe ab Seite 1/126
- Technischen Spezialkatalog kostenlos anfordern

Gleiches Zubehörmaterial wie beim S 800 verwendbar

DIN EN 60947-3

U_n 2polig
800 V DC
 U_n 3 – 4polig
1200 V DC
 $I_{cw} = 1,5 \text{ kA}$



2CCC 413 250 F0001

Auswahltabelle Photovoltaik Lasttrennschalter

Bemessungs- strom I_n A	Bestellangaben (Polzahl ergänzen durch untenstehende Kennziffer) Kurzbezeichnung		Rabatt- grup- pe	bbn 76 12271				Verp. ein- h. St.
	Erzeugnis-Nr.	EAN		EAN	EAN	EAN		
32	S 80 □ PV-M 32	2CCP 81 □ 001 R1329	VT	-	21123 3	21125 7	21127 1	1
63	S 80 □ PV-M 63	2CCD 84 □ 001 R1590	VT	-	21502 6	21503 3	21504 0	1
125	S 80 □ PV-M 125	2CCP 81 □ 001 R1849	VT	-	21124 0	21126 4	21128 8	1

Kennziffer:

für 2polig 2
für 3polig 3
für 4polig 4

Gewicht [kg]: 0,430
0,650
0,860

Gleiches Zubehörmaterial wie beim S 800 verwendbar

* S 800 U-K auch für IEC 60947-2 400 V AC zugelassen

- Technische Daten siehe ab Seite 1/126
- Technischen Spezialkatalog kostenlos anfordern



Anbaubare Hilfsschalter und Signalkontakte

Einzelteile	Bestellangaben		bbn 76 12271 EAN	Preis 1 Stück €	Rabatt- grup- pe	Gew. 1 St. kg	Verp. einh. St.
	Kurzbezeichnung	Erzeugnis-Nr.					
Hilfskontakt 2 W	S 800-AUX	2CCS 800 900 R0011	20680 2		VT	0,049	1
Signalkontakt (SK) Hilfskontakt (HK) 1 W SK 1 W HK	S 800-AUX / ALT	2CCS 800 900 R0021	20681 9		VT	0,05	1

Baubreite der anbaubaren Zusatzeinrichtungen S 800-AUX: 9 mm
Baubreite der anbaubaren Zusatzeinrichtungen S 800-AUX / ALT: 9 mm

Links am S 800 anbaubar

Freie Anbaumöglichkeiten bei den Hilfs- & Signalkontakten, maximal 2 nebeneinander.
Anbau links an Unterspannungs- und Arbeitsstromauslöser möglich.

Kurzschlussstrombegrenzer mit Käfigklemme

Bemessungsstrom I_n in A	Bestellangaben	Erzeugnis-Nr.	bbn 76 12271 EAN	Preis 1 Stück €	Rabatt- grup- pe	Gew. 1 St. kg	Verp. einh. St.
	Kurzbezeichnung						
32	S 803-SCL32	2CCS 800 900 R0291	20891 2		VT	0,735	1
63	S 803-SCL63	2CCS 800 900 R0301	20892 9		VT	0,735	1
125	S 803-SCL125	2CCS 800 900 R0281	20890 5		VT	0,735	1

Kurzschlussstrombegrenzer mit Ringkabelschuhanschluss

63	S 803-SCL63-R	2CCS 800 900 R0331	20895 0		VT	0,735	1
125	S 803-SCL125-R	2CCS 800 900 R0311	20893 6		VT	0,735	1

Arbeitsstromauslöser

Bezeichnung	Bestellangaben	Erzeugnis-Nr.	bbn 76 12271 EAN	Preis 1 Stück €	Rabatt- grup- pe	Gew. 1 St. kg	Verp. einh. St.
	Kurzbezeichnung						
Arbeitsstromauslöser 24 V AC/DC	S 800-SOR24	2CCS 800 900 R0191	20831 8		VT	0,150	1
Arbeitsstromauslöser 48 – 130 V AC/DC	S 800-SOR130	2CCS 800 900 R0221	20834 9		VT	0,150	1
Arbeitsstromauslöser 110 – 250 V AC/DC	S 800-SOR250	2CCS 800 900 R0211	20833 2		VT	0,150	1
Arbeitsstromauslöser 220 – 400 V AC/DC	S 800-SOR400	2CCS 800 900 R0231	20835 6		VT	0,150	1

Unterspannungsauslöser

Unterspannungsauslöser 24 – 36 V A/DC	S 800-UVR36	2CCS 800 900 R0241	20836 3		VT	0,150	1
Unterspannungsauslöser 48 – 60 V A/DC	S 800-UVR60	2CCS 800 900 R0251	20837 0		VT	0,150	1
Unterspannungsauslöser 110 – 130 V A/DC	S 800-UVR130	2CCS 800 900 R0261	20838 7		VT	0,150	1
Unterspannungsauslöser 220 – 250 V A/DC	S 800-UVR250	2CCS 800 900 R0271	20839 4		VT	0,150	1

Drehhebelantrieb für 3 – 4polige S 800

Drehantrieb	S 800-RD	2CCS 800 900 R0041	20817 2		VT	0,080	1
-------------	-----------------	--------------------	----------------	--	----	-------	---

Trennbarer Neutraleiter

Trennbarer Neutraleiter 63A	S800-NT	2CCS 800 900 R0061	20819 6		VT	0,115	1
-----------------------------	----------------	--------------------	----------------	--	----	-------	---

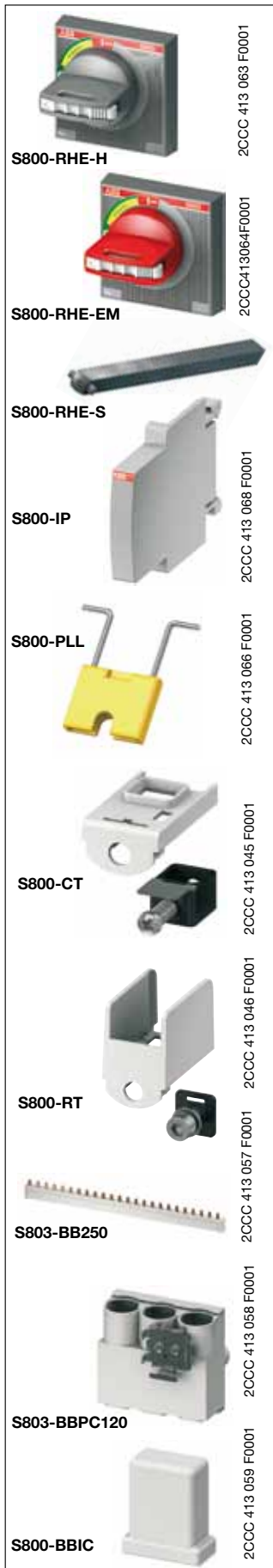
**Drehgriff für Türmontage**

Bezeichnung	Bestellangaben		bbn 80 15644 EAN	Preis 1 Stück €	Rabatt- grup- pe	Gew. 1 St. kg	Verp. ein- h. St.
	Kurzbezeichnung	Erzeugnis-Nr.					
Drehgriff Anthrazit	S 800-RHE-H	1SDA 060 150 R0001	62577 1		VT	0,210	1
Drehgriff Rot	S 800-RHE-EM	1SDA 060 151 R0001	62576 4		VT	0,210	1
Achsverlängerung 500 mm	S 800-RHE-S	1SDA 060 179 R0001	62624 2		VT	0,190	1
IP54 Türkit	S 800-RHE-IP54	1SDA 060 180 R0001	62625 9		VT	0,075	1

Bezeichnung	Bestellangaben		bbn 76 12271 EAN	Preis 1 Stück €	Rabatt- grup- pe	Gew. 1 St. kg	Verp. ein- h. St.
	Kurzbezeichnung	Erzeugnis-Nr.					

Abschließvorrichtung und Zwischenstück

Zwischenstück 9 mm	S 800-IP9	2CCS 800 900 R0031	20820 2		VT	0,011	1
Abschließvorrichtung 4 mm	S 800-PLL	2CCS 800 900 R0051	20818 9		VT	0,0015	10
UL-Abschließvorrichtung	S 800 U-PLL	2CCC 800 017 R0001	21505 7		VT	0,02	1

Wechseladapter Kit

Käfigklemmen 2 St.	S 800-CT2125	2CCS 800 900 R0181	20826 4		VT	0,034	2
Käfigklemmen 4 St.	S 800-CT4125	2CCS 800 900 R0151	20823 3		VT	0,068	4
Ringkabelanschluss 2 St.	S 800-RT2125	2CCS 800 900 R0161	20824 0		VT	0,030	2
Ringkabelanschluss 4 St.	S 800-RT4125	2CCS 800 900 R0131	20821 9		VT	0,060	4

Sammelschienezubehör

Sammelschiene 250 A	S 803-BB250	2CCS 800 900 R0071	20828 8		VT	1,500	1
Einspeiseblock 120 mm ²	S 803-BBPC120	2CCS 800 900 R0101	20830 1		VT	0,460	1
Berührungsschutzkappe	S 800-BBIC	2CCS 800 900 R0081	20896 7		VT	0,020	12
Endkappe	S 800-END	2CCS 800 900 R0091	20829 5		VT	0,040	10

Kennzeichnungssystem

Kennzeichnungssystem 168 x 6 x 11,5 mm	S 803-ILS	2CCS 800 900 R0121	20827 1		VT	0,011	1
---	------------------	--------------------	----------------	--	----	-------	---

Entwicklung

ABB-Produkte werden in Deutschland, Großbritannien, Schweiz, Spanien, Portugal sowie in Singapur und Indonesien gefertigt und vertrieben.

Darüber hinaus werden Erzeugnisse nach „Stotz-Bauplan“ von Partnern in aller Welt gefertigt (z.B. Ägypten, Algerien, Argentinien, China, England, Frankreich, Indien, Italien, Neuseeland, Polen, Rußland, Bulgarien, Türkei).

Kurzbeschreibung

Die Sicherungsautomaten der Baureihe S 2 wirken strombegrenzend. Sie haben zwei verschiedene, auf das Schaltwerk wirkende Auslöser:

1. den verzögert arbeitenden thermischen Auslöser für den Überlastschutz
2. den elektromagnetischen Schnellauslöser mit Schlaganker für den Kurzschlussschutz

Aufgabe

Schutz gegen zu hohe Erwärmung elektrischer Betriebsmittel bei Überstrom durch Überlast, Kurzschluss oder Erdschluss bei Zuordnung nach DIN VDE 0100 Teil 430.

Schutz gegen gefährliche Körperströme bei zu hoher Berührungsspannung durch Isolationsfehler bei Zuordnung nach DIN VDE 0100 Teil 410.

Auslösecharakteristiken und Bemessungsströme

Unabhängig von der Charakteristik regeln die jeweiligen nationalen Errichtungsbestimmungen, welche höchstzulässige Bemessungsstromstärke bzw. Kenngröße dem zu schützenden Leiterquerschnitt zugeordnet werden kann. (z. B. DIN VDE 0100 Teil 430).

Es gelten die Zuordnungsbedingungen:

$$I_b \leq I_n \leq I_z; I_2 \leq 1,45 \cdot I_z$$

I_b = zu erwartender Betriebsstrom des Stromkreises

I_n = Bemessungsstrom des LS-Schalters der Charakteristiken B und C

I_z = Strombelastbarkeit der Leitungen

I_2 = großer Prüfstrom

B- und C-Charakteristik für Leitungsschutz

Auslöseverhalten nach DIN VDE 0641 Teil 11
Bemessungsströme 6 ... 63 A in 10 Abstufungen
bzw. 0,5 ... 63 A in 17 Abstufungen. Die Einführung dieser Charakteristiken ermöglicht die direkte Zuordnung der Leitungsschutzschalter nach der zulässigen Belastbarkeit der Leitungen I_z nach DIN VDE 0298 Teil 4/2.88, da die zweite Bedingung automatisch erfüllt ist ($I_2 = 1,45 \cdot I_n$).

K-Charakteristik für Leitungs- und Geräteschutz

Auslöseverhalten nach DIN VDE 0660 Teil 101 und IEC 947-2
Bemessungsströme 0,2 ... 63 A, in 20 Abstufungen (S280).

- für den Überstromschutz von Leitungen
- für Stromkreise, wo Verbrauchsmittel betriebsmäßig Stromspitzen verursachen

In Stromkreisen mit Glühlampengruppen, netzparallel-kompensierten Leuchtstofflampen oder anderen Entladungslampen kann der zu schützende Leiterquerschnitt besser ausgenutzt werden als dies bei Verwendung von Sicherungsautomaten gleichen Bemessungsstromes, Auslösecharakteristiken B und C, mit Rücksicht auf die Einschaltströme möglich ist. Wie bei der B- und C-Charakteristik ist auch bei der K-Charakteristik die direkte Zuordnung der Leitungsschutzschalter nach der zulässigen Belastbarkeit der Leitungen I_z nach DIN VDE 0298 Teil 4/2.88 möglich. Hier ist noch besserer Leitungsschutz gewährleistet, denn der große Prüfstrom I_2 ist $1,2 \cdot I_n$ und damit kleiner als $1,45 \cdot I_n$.

Z-Charakteristik für den Schutz von Leitungen und Halbleiterbauelementen

Auslöseverhalten nach DIN VDE 0660 Teil 101 und IEC 947-2
Bemessungsströme 0,5 ... 63 A, in 16 Abstufungen.

- für den Überstromschutz von Leitungen
- für Steuerstromkreise mit hohen Impedanzen, jedoch ohne betriebsmäßige Stromspitzen
- für Spannungswandlerkreise
- für Halbleiterschutz bei gezielter Zuordnung



- Alle Auslösecharakteristiken B, C, D, K und Z
- Bemessungsschaltvermögen von 6000 A bis 25 000 A.
- Strombegrenzung unterschreitet die vom VDE geforderten Werte, dadurch höhere Selektivität als Energiebegrenzungsklasse 3.
- Trenneigenschaften nach ÖVE/ÖNORM-EN 60898-1, Bemessungsstoßspannungsfestigkeit 4 kV (1,2/50) Prüfspannung 6,2 kV bei NN; 5kV bei 2000 m.
- Finger- und handrücksichere Klemmen nach EN 61140 (DIN 50274) (VDE 0660, Teil 514).
- Reduzierte Geräte-Schultern vergrößern den Sichtwinkel zwischen den Reihen und ermöglichen schnelles, unbehindertes Einführen und Anschließen der Leitungen.
- Wahlweise auch mit neuem integrierten Hilfskontakt (1S oder 1Ö), EIN = voreilend, AUS = nacheilend, durch unteren Anbau 50 % Platzersparnis in der Breite.
Querverdrahtung mit den normalen compact Sammelschienen möglich und Kontaktbrücken HKB für die Querverdrahtung der Hilfskontakte bei Reihen- oder Parallelschaltung.
- Unverlierbare gegenläufige Zylinder-Hub-Klemmen, eingangs- und ausgangsseitig, Einspeisung oben oder unten beliebig.
Beim Lösen der Schraube gibt die gegenläufige Zylinder-Hub-Klemme automatisch die Öffnungen der vorderen und hinteren Anschlussstellen frei. Die Öffnungen sind so ausgelegt, dass die Drähte nur an der dafür vorgesehenen Stelle eingeführt werden können.
Weder davor, noch dahinter.
Dadurch unbehinderte Sicht auf die Anschlussstellen oben und unten. Die Querverdrahtung erfolgt vorzugsweise über die hintere Anschlussstelle.
Klemmenbezeichnung nach EN 50005.
Klemmraum A für Phasenschiene und B für Einspeisung.
- Anschlussmöglichkeit von ein-, mehr- und feindrähtigen Leitern von 0,75 bis 25 mm².
Auch Leiter verschiedener Querschnitte können gleichzeitig angeschlossen werden.
- Ohne Querverdrahtung sind 2 Klemmräume nutzbar.
- Pro Kammer können 2 Leiter gleichen Querschnitts angeschlossen werden. Die beiden Kammern können mit unterschiedlichen Querschnitten belegt werden.

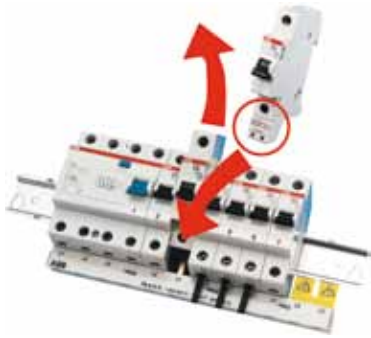

2CDC 003 432 F0003



2CDC 003 431 F0003



SK 0047 B 99



SK 0045 B 99



2CDC 003 434 F0003

- Die optimierte Schnellbefestigung ermöglicht im Verbund mit der **System pro M compact Querverdrahtungsschiene PS...** das schnelle und einfache Herauslösen und Einsetzen von **System pro M compact** Geräten ohne Lösen der Querverdrahtung an den übrigen Geräten.

- Optionale **System pro M compact** Querverdrahtungsschiene. Kein zeitraubendes Zuschneiden. Keine extra Endkappen. Einsatzfertig in vorkonfektionierten Längen lieferbar.

- Phasenschiene „konfektioniert“ verlängerbar.

- Integrierte Anlegekante für selbstklebende Bezeichnungsschilder zur manuellen Beschriftung, mit Ziffern oder mit Piktogrammen.

- Schaltsperre als Zubehör verhindert unautorisiertes EIN- oder AUS-Schalten.

- Einspeisung bis 50 mm² mit Zusatzklemme

Auslösecharakteristiken

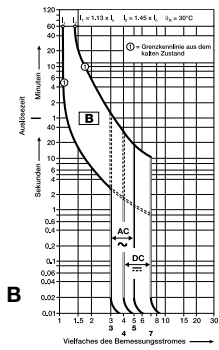

2CDC 022 146 F0106

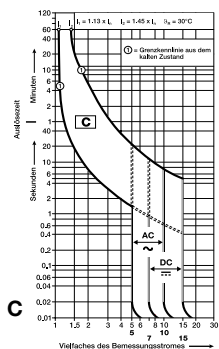

2CDC 022 148 F0106

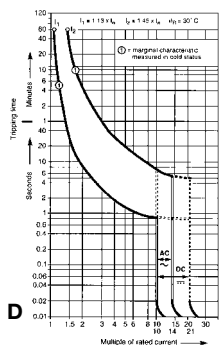

S0134Z00

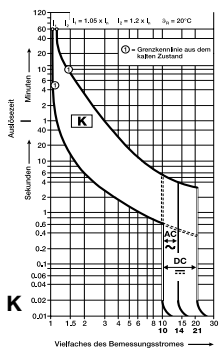

2CDC 022 152 F0106

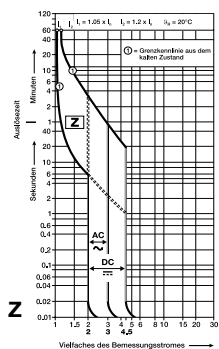

2CDC 022 154 F0106

Kurzbeschreibung

Die Sicherungsautomaten der Baureihe S 200/S 200 M und S 200 P wirken strombegrenzend. Sie haben zwei verschiedene, auf das Schaltwerk wirkende Auslöser.

1. den verzögert arbeitenden thermischen Auslöser für den Überlastschutz
2. den elektromagnetischen Schnellauslöser mit Schlaganker für den Kurzschlussschutz.

Sie bieten: hohes Kurzschlussschaltvermögen, hohe Selektivität zur Vorsicherung. Im Kurzschlussfall geringe Belastung der Leitung und der Schadensstelle durch starke Begrenzung des Durchlass- $\int i^2 dt$ (Stromwärmewert)

Aufgabe

Schutz gegen zu hohe Erwärmung elektrischer Betriebsmittel bei Überstrom durch Überlast, Kurzschluss oder Erdschluss bei Zuordnung nach ÖVE-EN 1 § 25. Schutz gegen elektrischen Schlag bei zu hoher Berührungsspannung durch Isolationsfehler bei Zuordnung nach ÖVE/ÖNORM E 8001-1/10.

Oszillogramm eines Abschaltvorgangs

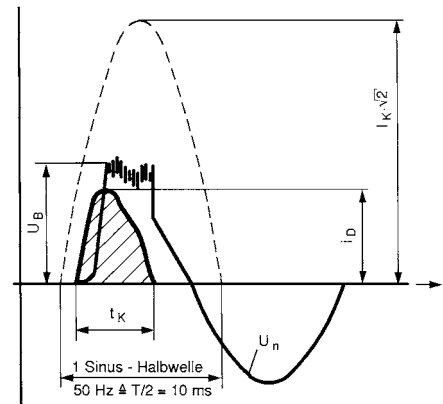

SK 0129 Z 98

- $I_K \cdot \sqrt{2}$ = Scheitelwert des prospektiven Kurzschlussstroms
- i_b = max. Durchlassstrom des LS-Schalters S 200/S 200 M
- U_n = Netzspannung
- U_B = Lichtbogenspannung des LS-Schalters
- t_K = Abschaltzeit des LS-Schalters

Auslösecharakteristiken und Bemessungsströme

Unabhängig von der Charakteristik regeln die jeweiligen nationalen Errichtungsbestimmungen, welche höchstzulässige Bemessungsstromstärke bzw. Kenngröße dem zu schützenden Leiterquerschnitt zugeordnet werden kann (z.B. ÖVE-EN 1 § 41 und ÖVE/ÖNORM E 8001-3-41 A1/A2/A3).

Es gelten die Zuordnungsbedingungen: $I_b \leq I_n \leq I_z$; $I_2 \leq 1,45 \cdot I_z$

- I_b = zu erwartender Betriebsstrom des Stromkreises
- I_n = Bemessungsstrom des LS-Schalters der Charakteristiken B, C, D, K und Z
- I_z = Strombelastbarkeit der Leitungen
- I_2 = großer Prüfstrom

B- und C-Charakteristik für Leitungsschutz

Auslöseverhalten nach ÖVE/ÖNORM EN 60898, Bemessungsströme 6 ... 63 A, (C 0,5 ... 63 A). Die Einführung dieser Charakteristiken ermöglicht die direkte Zuordnung der Leitungsschutzschalter nach der zulässigen Belastbarkeit der Leitungen I_z nach DIN VDE 0298 Teil 4/11.98, da die zweite Bedingung automatisch erfüllt ist ($I_2 = 1,45 \cdot I_n$).

D-Charakteristik für Leitungs- und Geräteschutz

Auslöseverhalten nach ÖVE/ÖNORM EN 60898, Bemessungsströme 0,5 bis 63 A. Die Thermische Kennlinie ist ident mit B und C-Charakteristik, der KS-Auslösebereich liegt zwischen 10-20 fachen I_n . Die Elektromagnetische Auslösung liegt bei $10 \times I_n$ bis $14 \times I_n$.

K-Charakteristik für die Handwerker-Steckdose

Auslöseverhalten nach ÖVE/ÖNORM EN 60898 und EN 60947-2, Bemessungsströme 0,5 ... 63 A, für Stromkreise, wo Verbrauchsmittel betriebsmäßig Stromspitzen verursachen und für den Überstromschutz von Leitungen.

Z-Charakteristik

Auslöseverhalten nach ÖVE/ÖNORM EN 60898 und EN 60947-2, Bemessungsströme 0,5 ... 63 A in 17 Abstufungen. Zum Schutz von Halbleitern und Messkreisen mit Wandlern.

K = Kraft-Charakteristik

Der K-Sicherungsautomat bleibt, denn es gibt immer mehr Verbraucher mit hohen Anlaufströmen und Einschaltspitzen.



2CDC 021 296 F0004a

z. B. Motoren



Kondensatoren

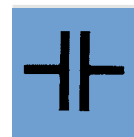

Schweiß-
transfor-
matoren



elektronisch gesteuerte
Vorschaltgeräte (EVG)



SK 0141 Z 91

K nach VDE 0660 Teil 101/102

C nach DIN VDE 0641 Teil 11

Verhalten der unverzögerten Elektromagnetauslöser

Nichtauslösestrom I_1
Auslösestrom I_2

$10 \times I_n$
 $14 \times I_n$

Nichtauslösestrom I_1
Auslösestrom I_2

$5 \times I_n$
 $10 \times I_n$

Verhalten der verzögerten Thermo-Bimetallauslöser

Nichtauslösestrom I_1
Auslösestrom I_2

$1,05 \times I_n$
 $1,2 \times I_n$

Nichtauslösestrom I_1
Auslösestrom I_2





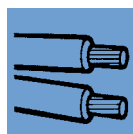





$1,13 \times I_n$
 $1,45 \times I_n$

Durch die engeren Grenzen des Thermo-Bimetallauslösers, nah am Bemessungsstrom mit $1,05$ bis $1,20 \times I_n$ und damit nahe bei der Strombelastbarkeit I_z , bietet die K-Charakteristik auch den besten Leitungsschutz.

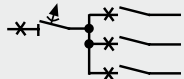

Eine weitere Besonderheit ist, dass Sicherungsautomaten in K = Kraft-Charakteristik für Bemessungsströme von $0,2$ bis 63 A und in einigen STOTZ-Baureihen auch für $0,1$ A und 100 A angeboten werden.

K-Sicherungsautomaten von ABB STOTZ-KONTAKT – in aller Welt ein Begriff für Sicherheit und Komfort in der elektrischen Gebäudeinstallation.

Anwendungsbereiche	S 200 S 200 M	S 200 P S 200 U/UP S 201 DC S 280 UC	S 220	S 800 S 500 HV S 800 PV	S 700 WT 63	S 400 SMISS- LINE
Industriernetze  690 V~ 1000 V~			S 220	S 800 S 500 HV		
Motorschutz Trafo 	S 200-K S 200 M-K	S 200 P-K S 280 UC-K	S 220-K	S 800-K	S 700-K WT 63	S 400 M-K S 400 M-D
USV  250 V~ bis Photovoltaik  1200 V~		S 280 UC		S 800 UC S 800 PV		S 400 M- UC
Halbleiter- schutz  Steuer- strom- kreise 24 V DC	S 200-Z S 200 M-Z	S 200P-Z				S 400 M- UCZ
Selektivität 					S 700	
Trenner-Eigenschaften nach DIN EN 60 898-1 	S 200 S 200 M	S 200 P	S 220	S 800	S 700	S 400 S 400 M
USA, Kanada  489  480 V AC 240 V AC 60 V DC		S 200 UP S 200 U S 201 DC		S 800 U		
USA, Kanada  1077  600 V AC 480 V AC 60 V DC 500 V DC	S 200	S 200 P S 280 UC	S 220			
Schiffsklassifikationen GL LRS BV DNV	S 200	S 200 P S 280 UC	S 220	S 800	S 700 (GL)	S 400 M
Bemessungsschalt- vermögen I_{cn}/A (230/400 V AC) I_n/A	6 000 10 000 ≤ 63	max. 25 000 0,5 ... 63	max. 10 000 ≤ 32	max. 50 000 ≤ 125	25 000 ≤ 100	6 000 10 000 ≤ 63

① als selektiver Gruppen- oder Vorautomat

Technische Daten

Bestimmungen:	ÖVE/ÖNORM EN 60898-1, IEC/EN 60947-2, DIN VDE 0641 Teil 11
Polzahl:	1, 2, 3, 4, 1 + NA, 3 + NA
Auslösecharakteristiken:	B, C, D, K, Z
Bemessungsstrom I_n :	B 6 ... 63 A; C ; K 0,2 ... 63 A und Z 0,5 ... 63 A
Bemessungsspannung U_n :	1-polig 230 V ~ mehrpoleig 400 V ~
Max. Betriebsspannung U_{Bmax} :	AC $U_n + 10\%$ DC 1-polig 72 V ... 2-polig 125 V ...
Min. Betriebsspannung U_{Bmin} :	12 V ~, 12 V-
Energiebegrenzungsklasse:	3
Bemessungsschaltvermögen:	S 200 6 kA, S 200 M 10 kA, S 200 P 15 ... 25 kA (detailliert siehe Seite 1/74)
Frequenz:	50 / 60 Hz
Isolationskoordination:	nach DIN VDE 0110 Teil 1 und 2
– Überspannungskategorie:	III
– Verschmutzungsgrad:	2
– Bemessungs- Stoßspannungsfestigkeit U_{imp} (1,2/50 µs):	4 kV (Prüfspannung 6,2 kV bei NN; 5 kV bei 2000 m)
– Wechselspannungsfestigkeit:	2,5 kV (50/60 Hz, 1 min)
Gehäuse:	Isolierstoff Gruppe I nach DIN IEC 112/VDE 0303 Teil 1, RAL 7035
Schaltgriff:	Isolierstoff Gruppe II schwarz, plombierbar
Schutzart/Schutzgrad DIN EN 60529:	IP20, im Verteiler IP 40/IPXXB
Bauform:	nach DIN 43880, Baugröße 1
Gerätetiefe:	68 mm
Hüllmaße:	siehe Maßbilder
Gebrauchslage:	beliebig
Schaltstellungsanzeige:	am Schaltgriff I ON/0 OFF bei S 200 P zusätzlich Fenster rot/grün
Befestigung:	Schnappbefestigung auf Hutschiene ÖVE/ÖNORM EN 60715, 35 mm Schraubbefestigung mittels Tragschiene
Anschluss:	Gegenläufige Zylinder-Hub-Klemme oben und unten, berührungssicher nach DIN VDE 0160 Teil 100. Geeignet für Anschluss von ein-, mehr- und feindrähtigen Leitern bis 25 mm ² (bei gleichzeitiger Schienenverdrahtung)
Anziehdrehmoment:	2,8 Nm (2,5 Nm bei S 201-B 16 mit 16 mm ² Klemme)
Mechanische Gerätelebensdauer:	20.000 Schaltspiele
Gerätelebensdauer bei Bemessungslast	
$I_n < 32$ A:	20.000 Schaltspiele
$I_n \geq 32$ A:	10.000 Schaltspiele
Klimafestigkeit nach IEC 60068:	Konstantklima 23/83, 40/93, 55/20 [°C/RH] Wechselklima 25/95 - 40/93 [°C/RH]
Lagertemperatur:	$T_{max} + 70$ °C, $T_{min} - 40$ °C
Umgebungstemperatur:	$T_{max} + 55$ °C, $T_{min} - 25$ °C
Schocksicherheit:	30 g, mindestens 2 Stöße Schockdauer 13 ms
Rüttelsicherheit nach DIN EN 60 068-2-6:	5 g, 20 Frequenzzyklen 5 ... 150 ... 5 Hz bei 0,8 I_n
Gewicht:	siehe Auswahltabellen

Baureihe				S 200	S 200 M	S 200 P			
Auslösecharakteristik				B, C, D, K, Z	B, C, D, K, Z	B, C, D, K, Z			
Bemessungsstrom [A]				B: 6 ... 63 C, D, K, Z: 0,5 ... 63	B: 6 ... 63 C, D, K, Z: 0,5 ... 63	B: 6 ... 25 C, Z: 0,5 ... 25 K: 0,2 ... 25	32 ... 40	50 ... 63	
Bemessungsschaltvermögen [kA]									
Bezugsnorm		Pole	U _e [V]						
IEC 23-3 / EN 60898	I _{cn}		230/400	6	10	25	15	15	
IEC/EN 60947-2 Wechselstrom	I _{cu}	1, 1P+N	133	20	25 *	25	25	25	
			230	10	15 *	25	15	15	
		2, 3, 4	230	20	25 *	25	25	25	
			400	10	15 *	25	15	15	
	I _{cs}	1, 1P+N	400						
			690						
		2, 3, 4	400	15	18,7 *	20	18,7	18,7	
			230	7,5	11,2 *	12,5	11,2	11,2	
		2, 3, 4	230	15	18,7 *	20	18,7	18,7	
			400	7,5	11,2 *	12,5	11,2	11,2	
IEC/EN 60947-2 Gleichstrom T = I/R ≤ 5 ms für alle Baureihen	I _{cu}	1	24	10					
			60	10	10	15	10	10	
			220						
		2	48	10					
	125		10	10	15	10	10		
	440								
	I _{cs}	1	24	10					
			60	10	10	15	10	10	
			220						
		2	48	10					
125			10	10	15	10	10		
440									
UL 1077 / C22.2 No 235 Wechselstrom	Int.	1, 1P+N	120	10		10	10	10	
			277	6		10	10	10	
	cap.	2, 3, 4	240	10		10	10	10	
			480Y/277	6		10	10	10	
UL 1077 / C22.2 No 235 Gleichstrom	Int.	1, 1P+N	60	10					
			cap.	2, 3, 4	125	10			
UL 489 / C22.2 No 5 Wechselstrom	Int.	1, 1P+N	120						
			cap.	277					
	cap.	2, 3, 4	240						
480Y/277									
UL 489 Gleichstrom	Int. cap.	1	60						

* < 50A

Baureihe				S 200 U			S 200 UP	
Auslösecharakteristik				K, Z			K, Z	
Bemessungsstrom	[A]			0,2 ... 25	32 ... 40	50 ... 63	0,2 ... 25	
Bemessungsschaltvermögen	[kA]							
Bezugsnorm	Pole	U _e [V]						
IEC 23-3 / EN 60898	I _{cn}	230/400						
IEC/EN 60947-2 Wechselstrom	I _{cu}	1, 1P+N	133	25	25	25	25	
			230	25	15	15	25	
		2, 3, 4	230	25	25	25	25	
			400	25	15	15	25	
	I _{cs}	1, 1P+N	133	20	18,7	18,7	20	
			230	12,5	11,2	11,2	12,5	
		2, 3, 4	230	20	18,7	18,7	20	
			400	12,5	11,2	11,2	12,5	
		1, 1P+N	400					
			2, 3, 4	690				
IEC/EN 60947-2 Gleichstrom T = I/R ≤ 5 m für alle Baureihen	I _{cu}	1	24					
			60	15	10	10	15	
		2	220					
			48					
	I _{cs}	1	125	15	10	10	15	
			440					
		2	24					
			60	15	10	10	15	
			220					
			48					
125	15	10	10	15				
	440							
	UL 1077 / C22.2 No 235 Wechselstrom	Int. 1, 1P+N	120					
			277					
cap. 2, 3, 4		240						
				480Y/277				
UL 1077 / C22.2 No 235 Gleichstrom	Int. 1, 1P+N	60						
		cap. 2, 3, 4	125					
UL 489 / C22.2 No 5 Wechselstrom	Int. 1, 1P+N	120	10	10	10	10		
		277				10		
	cap. 2, 3, 4	240	10	10	10	10		
						480Y/277		
UL 489 Gleichstrom	Int. cap. 1	60						

Baureihe			S 280 UC		S 200 DC	S 290	S 220	
Auslösecharakteristik			B, K, Z		K, Z	C, Z	K	
Bemessungsstrom	[A]		0,2 ... 40	50 ... 63	1 ... 25	80 ... 125	0,2 ... 63	
Bemessungsschaltvermögen	[kA]							
Bezugsnorm	Pole	U _e [V]						
IEC 23-3 / EN 60898	I _{cn}	230/400				10	4,5 / 1,5	
IEC/EN 60947-2 Wechselstrom	I _{cu}	1, 1P+N	133	10	6	14	6	
			230	6	4,5		20	4,5
		2, 3, 4	230	10	6		25	6
			400	6	4,5		20	4,5
		1, 1P+N	400					1,5
		2, 3, 4	690					1,5
	I _{cs}	1, 1P+N	133	7,5	6			
			230	6	4,5		10	
		2, 3, 4	230	7,5	6		12,5	
			400	6	4,5		10	
1, 1P+N		400						
		2, 3, 4	690					
IEC/EN 60947-2 Gleichstrom T = I/R ≤ 5 ms für alle Baureihen	I _{cu}	1	24				6	
			60			14	25	6
	2	220	6	4,5				
		48					6	
		125					6	
		440	6	4,5				
	I _{cs}	1	24					
			60				12,5	
		2	220	6	4,5			
			48					
		125						
		440	6	4,5				
UL 1077 / C22.2 No 235 Wechselstrom	Int. cap.	1, 1P+N	120			14		
			277			5		
	2, 3, 4	240				14		
		480Y/277				5		
UL 1077 / C22.2 No 235 Gleichstrom	Int. cap.	1, 1P+N	60			0,4		
			125			0,6		
	2, 3, 4	125						
UL 489 / C22.2 No 5 Wechselstrom	Int. cap.	1, 1P+N	120					
			277					
	2, 3, 4	240						
		480Y/277						
UL 489 Gleichstrom	Int. cap.	1	60		14			

Innenwiderstände und Verlustleistungen der Sicherungsautomaten

Innenwiderstände pro Pol in mΩ, Verlustleistung pro Pol in W

Typ	Bemes- sungs- strom I _n A	Automaten-Baureihe B, C (B ab 6 A)		K mΩ	W	Z mΩ	W
		mΩ	W				
S 200 und S 200 M	0,5	5500	1,4	6340	1,6	10100	2,5
	1	1440	1,4	1550	1,6	2270	2,3
	1,6	630	1,6	695	1,8	1100	2,8
	2	460	1,8	460	1,9	619	2,5
	3	150	1,3	165	1,5	202	1,8
	4	110	1,8	120	2,0	149	2,4
	6	55	2,0	52	1,9	104	3,7
	8	15	1,0	38	2,5	53,9	3,45
	10	13,3	1,3	12,6	1,26	17,5	1,7
	13	13,3	2,3	12,6	1,26	–	–
	16	7,0	1,8	7,7	2,0	10,9	2,8
	20	6,25	2,5	6,7	2,7	6,0	2,4
	25	5,0	3,2	4,6	2,9	4,1	2,6
	32	3,6	3,7	3,5	3,6	2,8	2,9
	40	3,0	4,8	2,8	4,5	2,5	4,1
50	1,3	3,25	1,25	2,9	1,8	4,4	
63	1,2	4,8	0,7	5,2	1,3	5,2	

Innenwiderstände und Verlustleistungen der Sicherungsautomaten

Innenwiderstände pro Pol in mΩ, Verlustleistung pro Pol in W

Typ	Bemes- sungs- strom I _n A	Automaten-Baureihe B, C ①		K mΩ	W	Z mΩ	W
		mΩ	W				
S 200 P	0,2	–	–	42500	1,7	–	–
	0,3	–	–	20000	1,8	–	–
	0,5	5500	1,4	6340	1,6	10100	2,5
	0,75	–	–	2500	1,4	–	–
	1	1440	1,4	1400	1,4	2270	2,3
	1,6	630	1,6	625	1,6	1100	2,8
	2	460	1,8	460	1,8	619	2,5
	3	211	1,9	211	1,9	211	1,9
	4	150	2,4	163	2,6	163	2,6
	6	61	2,2	67	2,4	104	3,7
	8	45	2,9	45	2,9	55	3,5
	10	14	1,4	19	1,9	21	2,1
	13	13,3	2,3	–	–	–	–
	16	9,7	2,5	8,2	2,1	10,9	2,8
	20	7,3	2,9	7,3	2,9	7,3	2,9
	25	5,6	3,5	5,6	3,5	5,6	3,5
	32	4,1	4,2	4,1	4,2	4,1	4,2
	40	4,0	6,4	4,0	6,4	4,0	6,4
	50	1,2	3,0	1,2	3,0	1,8	4,4
63	1,4	5,6	1,3	5,2	1,3	5,2	

① Stromstärken 0,5 – 4 gelten nur für C-Charakteristik

Maximal zulässige Kabel- und Leitungslängen zur Einhaltung der Abschaltbedingungen nach DIN VDE 0100-410 (ermittelt in Anlehnung an DIN VDE 0100-520 Bbl. 2 :2002-11) bei 230 / 400 V für Cu-Leiter, Isolierung PVC oder Gummi Achtung: gegebenenfalls zusätzlich max. Spannungsfall beachten!																Hinweis: Die Grenzlängen brauchen nicht beachtet werden, wenn der Schutz bei indirektem Berühren durch eine Fehlerstrom-Schutzeinrichtung sichergestellt wird.			
Leiternquerschnitt	Bemessungsstrom I _n	Innenwiderstand LS Char. B	Innenwiderstand LS Char. C	Innenwiderstand LS Char. K	Innenwiderstand LS Char. Z	LS-Schalter nach DIN EN 60898-1 (VDE 0641-11) und DIN EN 60947-2 (VDE 0660-101) t ₁ = 0,4 s; t ₂ = 5 s (wird erreicht durch Schnellabschaltung t ≤ 0,1 s)												nach DIN VDE 0100-520 Bbl. 2	
						S 200... Char. B I _a = 5 x I _n			S 200... Char. C I _a = 10 x I _n			S 200... Char. K I _a = 14 x I _n			S 200... Char. Z I _a = 3 x I _n				f _L
						I _{erf}	Z _s	ℓ _{max}	I _{erf}	Z _s	ℓ _{max}	I _{erf}	Z _s	ℓ _{max}	I _{erf}	Z _s	ℓ _{max}		
mm ²	A	Ω	Ω	Ω	Ω	A	Ω	m	A	Ω	m	A	Ω	m	A	Ω	m	$\frac{m}{10 m\Omega}$	
0,14	0,5	-	5,5000	6,3400	10,1000	2,5	-	-	5,0	46,19	134	7,0	32,99	94	1,5	153,96	452	0,03	
	1	-	1,4400	1,5500	2,2700	5,0	-	-	10,0	23,09	67	14,0	16,50	48	3,0	76,98	226		
	1,6	-	0,6300	0,6950	1,1000	8,0	-	-	16,0	14,43	42	22,4	10,31	29	4,8	48,11	141		
	2	-	0,4600	0,4600	0,6190	10,0	-	-	20,0	11,55	33	28,0	8,25	23	6,0	38,49	113		
0,25	0,5	-	5,5000	6,3400	10,1000	2,5	-	-	5,0	46,19	240	7,0	32,99	169	1,5	153,96	807	0,05	
	1	-	1,4400	1,5500	2,2700	5,0	-	-	10,0	23,09	120	14,0	16,50	85	3,0	76,98	403		
	1,6	-	0,6300	0,6950	1,1000	8,0	-	-	16,0	14,43	74	22,4	10,31	53	4,8	48,11	252		
	2	-	0,4600	0,4600	0,6190	10,0	-	-	20,0	11,55	59	28,0	8,25	42	6,0	38,49	201		
0,34	1	-	1,4400	1,5500	2,2700	5,0	-	-	10,0	23,09	163	14,0	16,50	115	3,0	76,98	548	0,07	
	1,6	-	0,6300	0,6950	1,1000	8,0	-	-	16,0	14,43	101	22,4	10,31	72	4,8	48,11	342		
	2	-	0,4600	0,4600	0,6190	10,0	-	-	20,0	11,55	81	28,0	8,25	57	6,0	38,49	273		
	3	-	0,1500	0,1650	0,2020	15,0	-	-	30,0	7,70	53	42,0	5,50	37	9,0	25,66	182		
0,5	1,6	-	0,6300	0,6950	1,1000	8,0	-	-	16,0	14,43	149	22,4	10,31	105	4,8	48,11	503	0,11	
	2	-	0,4600	0,4600	0,6190	10,0	-	-	20,0	11,55	118	28,0	8,25	84	6,0	38,49	402		
	3	-	0,1500	0,1650	0,2020	15,0	-	-	30,0	7,70	78	42,0	5,50	55	9,0	25,66	267		
	4	-	0,1100	0,1200	0,1490	20,0	-	-	40,0	5,77	58	56,0	4,12	40	12,0	19,25	200		
0,75	2	-	0,4600	0,4600	0,6190	10,0	-	-	20,0	11,55	178	28,0	8,25	126	6,0	38,49	603	0,16	
	3	-	0,1500	0,1650	0,2020	15,0	-	-	30,0	7,70	117	42,0	5,50	82	9,0	25,66	401		
	4	-	0,1100	0,1200	0,1490	20,0	-	-	40,0	5,77	87	56,0	4,12	61	12,0	19,25	299		
	6	0,0550	0,0550	0,0520	0,1040	30,0	7,70	117	60,0	3,85	56	84,0	2,75	39	18,0	12,83	198		
1	3	-	0,1500	0,1650	0,2020	15,0	-	-	30,0	7,70	156	42,0	5,50	110	9,0	25,66	534	0,21	
	4	-	0,1100	0,1200	0,1490	20,0	-	-	40,0	5,77	116	56,0	4,12	81	12,0	19,25	399		
	6	0,0550	0,0550	0,0520	0,1040	30,0	7,70	117	60,0	3,85	75	84,0	2,75	52	18,0	12,83	264		
	10	0,0133	0,0133	0,0126	0,0175	50,0	4,62	91	100,0	2,31	43	140,0	1,65	29	30,0	7,70	156		
1,5	4	-	0,1100	0,1200	0,1490	20,0	-	-	40,0	5,77	173	56,0	4,12	121	12,0	19,25	599	0,31	
	6	0,0550	0,0550	0,0520	0,1040	30,0	7,70	234	60,0	3,85	113	84,0	2,75	78	18,0	12,83	396		
	10	0,0133	0,0133	0,0126	0,0175	50,0	4,62	137	100,0	2,31	64	140,0	1,65	43	30,0	7,70	234		
	13	0,0133	0,0133	0,0126	-	65,0	3,55	103	130,0	1,78	47	182,0	1,27	31	-	-	-		
2,5	6	0,0550	0,0550	0,0520	0,1040	30,0	7,70	389	60,0	3,85	187	84,0	2,75	129	18,0	12,83	658	0,50	
	10	0,0133	0,0133	0,0126	0,0175	50,0	4,62	227	100,0	2,31	106	140,0	1,65	72	30,0	7,70	389		
	13	0,0133	0,0133	0,0126	-	65,0	3,55	172	130,0	1,78	78	182,0	1,27	51	-	-	-		
	16	0,0070	0,0070	0,0077	0,0109	80,0	2,89	137	160,0	1,44	61	224,0	1,03	39	48,0	4,81	238		
4	20	0,0063	0,0063	0,0067	0,0060	100,0	2,31	106	200,0	1,15	45	280,0	0,82	28	60,0	3,85	187	0,81	
	25	0,0050	0,0050	0,0046	0,0041	125,0	1,85	82	250,0	0,92	33	350,0	0,66	19	75,0	3,08	147		
	32	0,0036	0,0036	0,0035	0,0028	160,0	1,44	97	320,0	0,72	36	448,0	0,52	18	96,0	2,41	178		
	40	0,0030	0,0030	0,0028	0,0025	200,0	1,15	109	400,0	0,58	35	560,0	0,41	13	120,0	1,92	207		
6	13	0,0133	0,0133	0,0126	-	65,0	3,55	413	130,0	1,78	188	182,0	1,27	124	-	-	-	1,22	
	16	0,0070	0,0070	0,0077	0,0109	80,0	2,89	329	160,0	1,44	146	224,0	1,03	94	48,0	4,81	572		
	20	0,0063	0,0063	0,0067	0,0060	100,0	2,31	256	200,0	1,15	109	280,0	0,82	67	60,0	3,85	450		
	25	0,0050	0,0050	0,0046	0,0041	125,0	1,85	197	250,0	0,92	80	350,0	0,66	46	75,0	3,08	353		
10	32	0,0036	0,0036	0,0035	0,0028	160,0	1,44	146	320,0	0,72	54	448,0	0,52	27	96,0	2,41	268	2,11	
	40	0,0030	0,0030	0,0028	0,0025	200,0	1,15	183	400,0	0,58	59	560,0	0,41	22	120,0	1,92	347		
	50	0,0013	0,0013	0,0013	0,0018	250,0	0,92	134	500,0	0,46	34	700,0	0,33	3	150,0	1,54	265		
	63	0,0012	0,0012	0,0007	0,0013	315,0	0,73	93	630,0	0,37	12	882,0	0,26	0	189,0	1,22	198		
16	32	0,0036	0,0036	0,0035	0,0028	160,0	1,44	389	320,0	0,72	144	448,0	0,52	72	96,0	2,41	713	3,54	
	40	0,0030	0,0030	0,0028	0,0025	200,0	1,15	291	400,0	0,58	94	560,0	0,41	36	120,0	1,92	551		
	50	0,0013	0,0013	0,0013	0,0018	250,0	0,92	213	500,0	0,46	53	700,0	0,33	5	150,0	1,54	421		
	63	0,0012	0,0012	0,0007	0,0013	315,0	0,73	147	630,0	0,37	19	882,0	0,26	0	189,0	1,22	314		

Impedanz vor der Überstrom-Schutzeinrichtung $Z_{vo} = 300 m\Omega$.
 Bei abweichender Vorimpedanz Z_v sind die Tabellenwerte mit folgender Korrekturlänge zu verwenden $\Delta \ell = (Z_{vo} - Z_v) \times f_L$
 Zusätzlich sind die Innenwiderstände der LS berücksichtigt.
 I_a bewirkt eine unverzögerte Abschaltung < 0,1 s bei Leitungsschutzschaltern.

Beispiel: Bei einer vorhandenen Vorimpedanz von $Z_v = 380 m\Omega$ und einem Querschnitt von 1,5 mm² beträgt die Korrektur $\Delta \ell$:
 $\Delta \ell = (Z_{vo} - Z_v) \times f_L = (300 m\Omega - 380 m\Omega) \times 0,31 \frac{m}{10 m\Omega} = -2,48 m$
 d.h.: ℓ_{max} reduziert sich um $\Delta \ell$

Für die Einhaltung der Abschaltbedingungen bei Fehlerschutz Nullung sind ÖVE/ÖNORM E 8001-1-10 und ÖVE/ÖNORM E 8001-6-61E zu beachten und obige Werte mit 2/3 zu multiplizieren. Für die Berechnung des Spannungsabfalls gelten wesentlich niedrigere Werte.

Auslöseverhalten

nach Bestimmung	Auslösecharakteristik und Bemessungsströme	Thermische Auslöser ^②			Elektromagnetische Auslöser ^③			
		Prüfströme: kleiner I ₁	großer Prüfstrom I ₂	Auslösezeit Prüfstrom	Prüfströme: halten Stromstöße von	schalten spätestens aus bei	Auslösezeit	
ÖVE/ÖNORM EN 60898 VDE 0641 Teil 11	B	6 bis 63 A	1,13 · I _n	1,45 · I _n	> 1 h < 1 h	3 · I _n	5 · I _n	0,1 ... 45 s ≤ 32 A/0,1 ... 90 s > 32 A < 0,1 s
	C	0,5 bis 63 A	1,13 · I _n	1,45 · I _n	> 1 h < 1 h	5 · I _n	10 · I _n	0,1 ... 15 s ≤ 32 A/0,1 ... 30 s > 32 A < 0,1 s
	D	0,5 bis 63 A	1,13 · I _n	1,45 · I _n	> 1 h < 1 h	10 · I _n	14 · I _n	> 0,1 s < 0,1 s
EN 60947-2 (VDE 0660 Teil 101)	K	0,5 bis 63 A	1,05 · I _n	1,2 · I _n 1,5 · I _n 6,0 · I _n	> 1 h < 1 h ^③ < 2 min. ^③ > 2 s (T1)	10 · I _n	14 · I _n	> 0,2 s < 0,2 s
EN 60947-2 (VDE 0660 Teil 101)	Z	0,5 bis 63 A	1,05 · I _n	1,2 · I _n 1,5 · I _n 6,0 · I _n	> 1 h < 1 h < 2 min. > 2 s (T1)	2 · I _n	3 · I _n	> 0,2 s < 0,2 s

① Die angeführten Auslösewerte der elektromagnetischen Auslöser gelten für eine Frequenz von 16²/₃ ... 60 Hz. Bei davon abweichenden Frequenzen sowie bei Gleichstrom ändern sich diese Werte um den in untenstehender Tabelle angegebenen Faktor

② Die thermischen Auslöser sind auf eine Nenn-Umgebungstemperatur eingestellt; diese beträgt für Z und K = 20 °C, für B und C = 30 °C. Bei höheren Umgebungstemperaturen erniedrigen sich die angegebenen Stromwerte um ca. 6 % je 10 °C Temperaturdifferenz.

③ vom betriebswarmen Zustand aus (nach I₁ > 1 h bzw. 2 h).

Faktor ca.	Wechselstrom			Gleichstrom
	100 Hz	200 Hz	400 Hz	
	1,1	1,2	1,5	1,5

Der thermische Auslöser arbeitet frequenzunabhängig.

Bemessungsschaltvermögen

Schaltfolge: **B und C nach ÖVE/ÖNORM EN 60898-1, D, K und Z nach ÖVE/ÖNORM EN 60947-2, I_{cu}**

Baureihe Auslösecharakteristik Bemessungsstrom	A	Wechselstrom		2/3phasig 230 V~ 133/230 V~ kA/cos φ	400 V~ 230/400 V~ kA/cos φ	Gleichstrom 1polig ^① 60 V ~ kA/T ≤ ms	Back-up Schutz ^② Max. Vorsicherung	
		1phasig 133 V~ kA/cos φ	230 V~ kA/cos φ				Sicherung gG/gL ^②	Hauptsich. Automat S 700
S 200-B	6	10/0,5	6/0,7 10/0,5 (S 200 M-B)	10/0,5	6/0,7 10/0,5 (S 200 M-B)	10/4,0	63 A	100 A
S 200 M-B	10 ... 20						100 A	100 A
	25 ... 32						100 A	100 A
	40						125 A	100 A
	50 ... 63						160 A	100 A
S 200-C	0,5 ... 2	50 kA				nicht erforderlich		
S 200 M-C	3 ... 4	10/0,5	6/0,7 10/0,5 (S 200 M-C)	10/0,5	6/0,7 10/0,5 (S 200 M-C)	10/4,0	20 A	-
	6						40 A	100 A
	8						63 A	100 A
	10 ... 20						100 A	100 A
	25 ... 32						100 A	100 A
	40						125 A	100 A
	50 ... 63	160 A	100 A					
S 200-D	0,5 ... 2	50 kA				nicht erforderlich		
S 200-K	3	10/0,5	6/0,7 10/05 (S 200 M-K)	10/0,5	6/0,7 10/05 (S 200 M-K)	10/4,0	20 A	-
S 200 M-K	4						25 A	-
	6 ... 10						63 A	100 A
	16 ... 20						80 A	100 A
	25 ... 32						100 A	100 A
	40						125 A	100 A
	50 ... 63	160 A	100 A					
S 200-Z	0,5 ... 2	50 kA				nicht erforderlich		
S 200 M-Z	3 ... 4	10/0,5	6/0,7 10/05 (S 200 M-Z)	10/0,5	6/0,7 10/05 (S 200 M-Z)	10/4,0	20 A	-
	6						35 A	100 A
	8						40 A	100 A
	10 ... 16						63 A	100 A
	20 ... 25						80 A	100 A
	32 ... 40						100 A	100 A
	50 ... 63						125 A	100 A

① In symmetrisch geerdeten Gleichstromnetzen sind 2polige Automaten (bei Reihenschaltung von 2 Polen) bis 125 V DC einsetzbar. Das Bemessungsschaltvermögen liegt hierbei um eine Stufe höher als bei der einpoligen Ausführung. Der Anschluss ist beliebig, es muss nicht auf Polung geachtet werden.

② Back-up Schutz ist nur erforderlich, wenn der an der Einbaustelle zu erwartende, unbeeinflusste Kurzschlussstrom das angegebene Schaltvermögen überschreiten kann.

Bemessungsschaltvermögen

Schaltfolge: B und C nach ÖVE/ÖNORM EN 60898-1
K und Z nach ÖVE/ÖNORM EN 60947-2, I_{cu}

Baureihe Auslösecharakteristik Bemessungsstrom	A	Wechselstrom				Gleichstrom 1polig ① 60 V ...	Back-up Schutz ② Max. Vorsicherung	
		1phasig 133 V~ kA/cos φ	230 V~ kA/cos φ	2/3phasig 230 V~ 133/230 V~ kA/cos φ	400 V~ 230/400 V~ kA/cos φ		Sicherung gG/gL ②	Hauptsich. Automat S 700
S 200 P-B	6	25/0,25	25/0,25	25/0,25	25/0,25	10/4,0	63 A	100 A
	10, 13						80 A	100 A
	16 ... 25					100 A	100 A	
	32 ... 40	15/0,25	15/0,25	15/0,25	15/0,25	15/4,0	125 A	100 A
	50 ... 63						160 A	100 A
S 200 P-C	0,5 ... 2	50 kA					nicht erforderlich	
	3, 4	25/0,25	25/0,25	25/0,25	25/0,25	10/4,0	35 A	100 A
	6, 8						63 A	100 A
	10, 13						80 A	100 A
	16 ... 25					100 A	100 A	
	32 ... 40	15/0,25	15/0,25	15/0,25	15/0,25	15/4,0	125 A	100 A
	50 ... 63						160 A	100 A
0,2/0,5 ... 2	50 kA						nicht erforderlich	
S 200 P-D, K, Z	3	25/0,25	25/0,25	25/0,25	25/0,25	10/4,0	25 A	-
	4						35 A	-
	6						63 A	100 A
	8					80 A	100 A	
	10 ... 20					15/4,0	100 A	100 A
	25						125 A	100 A
	32 ... 63	15/0,25	15/0,25	15/0,25	15/0,25	10/4,0	160 A	100 A

① In symmetrisch geerdeten Gleichstromnetzen sind 2polige Automaten (bei Reihenschaltung von 2 Polen) bis 125 V DC einsetzbar.
Der Anschluss ist beliebig, es muss nicht auf Polung geachtet werden.

② Back-up Schutz ist nur erforderlich, wenn der an der Einbaustelle zu erwartende, unbeeinflusste Kurzschlussstrom das angegebene Schaltvermögen überschreiten kann.

Kurzschlussselektivität: Im Kurzschlussfall besteht Selektivität bis zu den angegebenen Werten.

Sicherungsautomaten	Kurzschlussselektivität in kA										Kurzschlussselektivität in kA										
	zu Hauptsicherungsautomat S 700-E/-K										zu Schmelzsicherung Charakt. gG (DIN VDE 0636; IEC 269/3)										
Baureihe	I_n A	16	20	25	35	40	50	63	80	100	16	20	25	35	50	63	80	100	125	160	
S 200-B, C Die Werte für die Stromstärken kleiner 6A, sowie 8A, gelten nur für die C-Charakteristik.	≤ 2	>15	>15	>15	>15	>15	>15	>15	>15	>15	1	1,2	4	>15	>15	>15	>15	>15	>15	>15	
	3	10	10	10	10	10	10	10	8	8	0,3	0,7	1,2	4,6	6	6	6	6	6	6	6
	4	10	10	10	10	10	10	10	10	8	8	0,3	0,6	0,9	2,8	6	6	6	6	6	6
	6	10	10	10	10	10	10	10	10	8	8	0,2	0,5	0,8	2	3,3	5,5	6	6	6	6
	8	10	10	10	10	10	10	10	10	8	8	0,2	0,4	0,7	1,7	2,8	4,5	6	6	6	6
	10	10	10	10	10	10	10	10	10	8	8	0,2	0,4	0,7	1,5	2,5	3,5	5	6	6	6
	13	10	10	10	10	10	10	10	10	8	8			0,7	1,5	2,5	3,5	5	6	6	6
	16	10	10	10	10	10	10	10	10	8	8				1,3	2	2,9	4,1	6	6	6
	20		10	10	10	10	10	10	10	8	8					1,8	2,6	3,5	5	6	6
	25			10	10	10	10	10	10	8	8					1,8	2,6	3,5	5	6	6
	32				10	10	10	10	10	8	8						2,2	3	4	6	6
	40			**		10	10	10	10	8	8						2,5	4	6	6	6
	50/63						10	10	10	8	8								3,5	5	6
S 200 D Die Selektivitätswerte gelten für I_{CU} nach IEC 947-2.	≤ 2	>15	>15	>15	>15	>15	>15	>15	>15	>15	1,2	4	>15	>15	>15	>15	>15	>15	>15	>15	
	3	6	6	6	6	6	6	6	6	6	0,7	1,2	4,6	6	6	6	6	6	6	6	
	4	6	6	6	6	6	6	6	6	6	0,6	0,9	2,8	6	6	6	6	6	6	6	
	6	6	6	6	6	6	6	6	6	6		0,7	1,7	3	5,9	6	6	6	6	6	
	8	6	6	6	6	6	6	6	6	6			1,3	2,2	3,6	6	6	6	6	6	
	10		6	6	6	6	6	6	6	6				1,7	2,5	4	6	6	6	6	
	13			6	6	6	6	6	6	6					1,6	2,2	3,1	4,6	6	6	
	16				6	6	6	6	6	6						2,2	3,1	4,6	6	6	
	20					6	6	6	6	6							3,1	4,6	6	6	
	25						6	6	6	6							2,6	3,5	6	6	
	32							6	6	6								3,5	6	6	6
	40/50			**					6	6									5,5	6	6
	63									6											6
S 200 M-B, C Die Werte für die Stromstärken kleiner 6A, sowie 8A, gelten nur für die C-Charakteristik.	≤ 2	>15	>15	>15	>15	>15	>15	>15	>15	>15	1	1,2	4	>15	>15	>15	>15	>15	>15	>15	
	3	15	15	15	15	15	15	15	10	10	0,3	0,7	1,2	4,6	6	6	6	6	6	6	
	4	15	15	15	15	15	15	15	10	10	0,3	0,6	0,9	2,8	6	6	6	6	6	6	
	6	15	15	15	15	15	15	15	10	10	0,2	0,5	0,8	2	3,3	5,5	6	6	6	6	
	8	15	15	15	15	15	15	15	10	10	0,2	0,4	0,7	1,7	2,8	4,5	6	6	6	6	
	10	15	15	15	15	15	15	15	10	10	0,2	0,4	0,7	1,5	2,5	3,5	5	6	6	6	
	13	15	15	15	15	15	15	15	10	10			0,7	1,5	2,5	3,5	5	6	6	6	
	16	15	15	15	15	15	15	15	10	10				1,3	2	2,9	4,1	6	6	6	
	20		15	15	15	15	15	15	10	10					1,8	2,6	3,5	5	6	6	
	25			15	15	15	15	15	10	10					1,8	2,6	3,5	5	6	6	
	32				15	15	15	15	10	10						2,2	3	4	6	6	
	40			**		15	15	15	10	10							2,5	4	6	6	
	50/63					15	15	10	10	10								3,5	5	6	6
S 200-K S 200 M-K Die Selektivitätswerte gelten für I_{CU} nach IEC 947-2.	≤ 2	>15	>15	>15	>15	>15	>15	>15	>15	>15	0,3	1,2	4	>15	>15	>15	>15	>15	>15	>15	
	3	10	10	10	10	10	10	10	10	10	0,3	0,7	1,2	4,6	6	6	6	6	6	6	
	4	10	10	10	10	10	10	10	10	10	0,3	0,6	0,9	2,8	6	6	6	6	6	6	
	6	10	10	10	10	10	10	10	10	10			0,7	1,7	3	5,9	6	6	6	6	
	8	10	10	10	10	10	10	10	10	10				1,3	2,2	3,6	6	6	6	6	
	10	10	10	10	10	10	10	10	10	10					1,7	2,5	4	6	6	6	
	16	10	10	10	10	10	10	10	10	10						2,5	3,1	4,6	6	6	
	20		10	10	10	10	10	10	10	10							3,1	4,6	6	6	
	25			10	10	10	10	10	10	10							2,6	3,5	6	6	
	32				10	10	10	10	10	10								3,5	6	6	
	40			**		10	10	10	10	10									5,5	6	6
	50/63					10	10	10	10	10											6
	S 200-Z S 200 M-Z Die Selektivitätswerte gelten für I_{CU} nach IEC 947-2.	≤ 2	>15	>15	>15	>15	>15	>15	>15	>15	>15	0,5	2	>15	>15	>15	>15	>15	>15	>15	>15
3		10	10	10	10	10	10	10	10	10	0,3	0,7	1,2	6	6	6	6	6	6	6	
4		10	10	10	10	10	10	10	10	10	0,3	0,6	1,3	7	6	6	6	6	6	6	
6		10	10	10	10	10	10	10	10	10	0,2	0,5	0,9	2,7	6	6	6	6	6	6	
8		10	10	10	10	10	10	10	10	10	0,2	0,5	0,6	1,7	3,8	6	6	6	6	6	
10		10	10	10	10	10	10	10	10	10		0,4	0,6	1,3	2,4	4	6	6	6	6	
16		10	10	10	10	10	10	10	10	10			0,5	1,1	1,7	3	4,5	6	6	6	
20			10	10	10	10	10	10	10	10				0,9	1,5	2,3	3,5	5,2	6	6	
25				10	10	10	10	10	10	10					1,4	2	3	4	6	6	
32					10	10	10	10	10	10					1,4	2	3	4	6	6	
40				**		10	10	10	10	10						2	3	4	6	6	
50/63						10	10	10	10	10							2,2	3,5	5,8	6	6

** ggf. eingeschränkte oder keine Selektivität im Überlastbereich (therm. Auslösung)

Die dargestellten Werte erfordern bei mehrphasigen Installationen am jeweiligen Endautomaten die Einspeisung von oben.

Kurzschlussselektivität: Im Kurzschlussfall besteht Selektivität bis zu den angegebenen Werten.

Sicherungsautomaten

Kurzschlussselektivität in kA

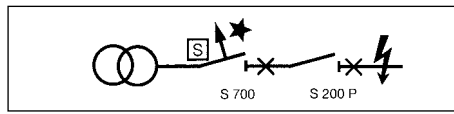

2CDC 022 330 F0005

zu Hauptsicherungsautomat S 700-E/-K

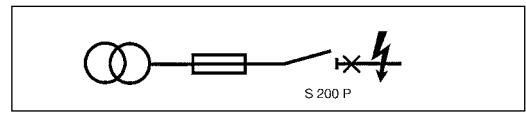

2CDC 022 331 F0005

zu Schmelzsicherung Charakt. gG (DIN VDE 0636; IEC 269/3)

Baureihe	I _n A	S 700								S 200 P								
		16	20	25	35	40	50	63	80	100	16	20	25	35	50	63	80	100
S 200 P-B	6	25	25	25	25	25	25	25	25	0,2	0,4	0,6	1,2	2,2	3,7	6	10	
	10	25	25	25	25	25	25	25	25	0,2	0,4	0,6	1,1	1,8	2,7	4	6	
	13	25	25	25	25	25	25	25	25			0,6	1	1,7	2,5	3,7	5,5	
	16		25	25	25	25	25	25	25				1	1,6	2,4	3,5	5,3	
	20			25	25	25	25	25	25				1	1,6	2,2	3,3	4,7	
	25				25	25	25	25	25					1,9	2	3	4	
	32					25	25	25	25					1,3	2	2,8	3,6	
	40						25	25	25						1,9	2,7	3,4	
	50/63								10	10							2,7	3,4
	S 200 P-C	≤ 2	>25	>25	>25	>25	>25	>25	>25	>25	1	2	>25	>25	>25	>25	>25	>25
3		25	25	25	25	25	25	25	25	0,3	0,8	1,5	6	10	10	10	10	
4		25	25	25	25	25	25	25	25	0,3	0,6	1	3,3	6	10	10	10	
6		25	25	25	25	25	25	25	25			0,6	1,3	3	5,5	10	10	
8		25	25	25	25	25	25	25	25				1,1	2,9	3,5	6	10	
10		25	25	25	25	25	25	25	25				1	1,7	2,5	4	7	
13		25	25	25	25	25	25	25	25					1,8	2,2	3	6	
16			25	25	25	25	25	25	25					1,9	2	3	5	
20				25	25	25	25	25	25						1,6	2,8	3,6	
25					25	25	25	25	25							2,4	3,5	
32						25	25	25	25								3,1	
40							25	25	25									
50/63									10	10								
S 200 P-K	≤ 2	>15	>15	>15	>15	>15	>15	>15	>15	0,3	1	>25	>25	>25	>25	>25	>25	
	3	15	15	15	15	15	15	15	15	0,3	0,8	1,5	6	6	6	6	6	
	4	15	15	15	15	15	15	15	15	0,3	0,6	1	3,3	6	6	6	6	
	6	15	15	15	15	15	15	15	15			0,6	1,3	3	5,5	6	6	
	8	15	15	15	15	15	15	15	15				1,1	2,9	3,5	6	6	
	10	25	25	25	25	25	25	25	25				1	1,7	2,5	4	7	
	13	25	25	25	25	25	25	25	25					1,8	2,2	3	6	
	16		25	25	25	25	25	25	25					1,9	2	3	5	
	20			25	25	25	25	25	25						1,6	2,8	3,6	
	25				15	15	15	15	15							2,4	3,5	
	32					15	15	15	15								3,1	
	40						15	15	15									
	50/63								10	10								
S 200 P-Z	≤ 2	>15	>15	>15	>15	>15	>15	>15	>15	0,3	1	>25	>25	>25	>25	>25	>25	
	3	15	15	15	15	15	15	15	15	0,3	0,6	1,8	10	10	10	10	10	
	4	15	15	15	15	15	15	15	15	0,3	0,6	0,6	1,3	6	10	10	10	
	6	15	15	15	15	15	15	15	15				0,8	2,6	6	10	10	
	8	15	15	15	15	15	15	15	15					1,7	3,4	7	10	
	10	25	25	25	25	25	25	25	25					1,3	2,2	3,7	6	
	16		25	25	25	25	25	25	25						1,7	2,8	4,1	
	20			25	25	25	25	25	25							2,1	3,1	
	25				15	15	15	15	15								2,6	
	32					15	15	15	15									
	40						15	15	15									
	50/63								10	10								

Die dargestellten Werte erfordern bei mehrphasigen Installationen am jeweiligen Endautomaten die Einspeisung von oben.

Beispiel: Ein S 200 P-B16 verhält sich zu einem S 700-E50 bis 25 kA selektiv.

Ein S 200 P-B16 verhält sich zu einer Sicherung gG 50 nur bis 1,6 kA selektiv.

Fazit: Durch die Kombination eines S 200P mit einem S 700 kann gegenüber einer Kombination mit einer Schmelzsicherung die Selektivitätsgrenze stark erhöht werden. Dies verbessert im Falle eines Kurzschlusses die Selektivitätseigenschaften der Gerätekombination.

Auslösekennlinien

Lesbeispiel für die Auslösekennlinie der B-Charakteristik
(in Verbindung mit der Tabelle
Auslöseverhalten auf der Seite 1/73,
Zeile B)

a Thermische Auslösekennlinie:
Kleiner Prüfstrom I_1 = festgelegter
Nichtauslösestrom.
Der Sicherungsautomat hält das
1,13fache des Bemessungsstromes
mindestens 60 Minuten.

Großer Prüfstrom I_2 = festgelegter
Auslösestrom.
Der Sicherungsautomat schaltet
beim 1,45fachen Bemessungsstrom
innerhalb 60 Minuten ab.

**b Elektromagnetische Auslöse-
kennlinie AC:**
Der Sicherungsautomat hält Strom-
stöße die das 3fache des Bemessungsstromes
betragen länger als
0,1 sec. (in diesem Beispiel bis
ca. 2 sec.).
Der Sicherungsautomat schaltet beim
5fachen des Bemessungsstromes
innerhalb weniger als 0,1 sec. ab.

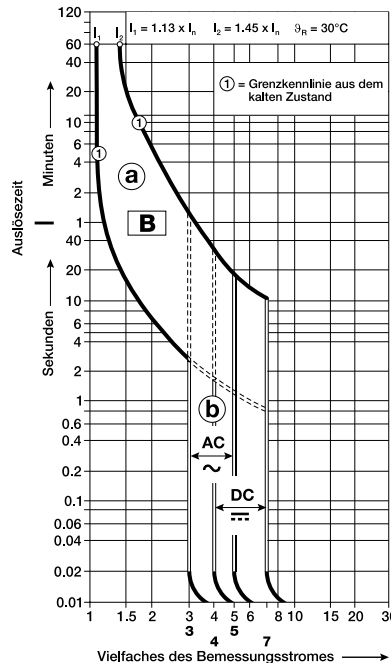

Auslösecharakteristik: B
 $I_n = 6 \dots 63 \text{ A}$
Sicherungsautomaten S 200/
S 200 M/S 200 P

2CDC 022 159 F0106

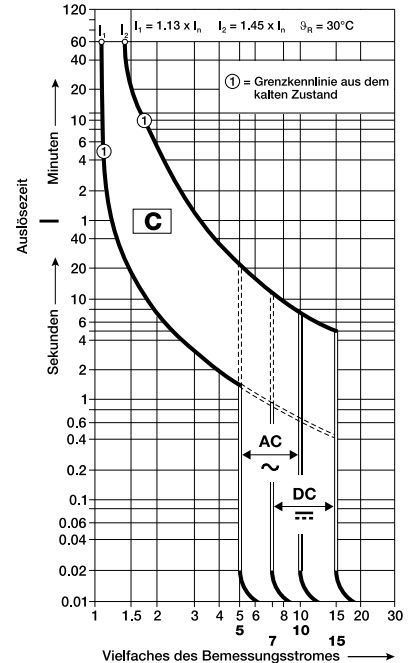

Auslösecharakteristik: C
 $I_n = 0,5 \dots 63 \text{ A}$
Sicherungsautomaten S 200/
S 200 M/S 200 P

2CDC 022 148 F0106

**Achtung: Abweichende Umgebungstemperaturen und gegenseitige
Beeinflussung sind zusätzlich zu berücksichtigen**

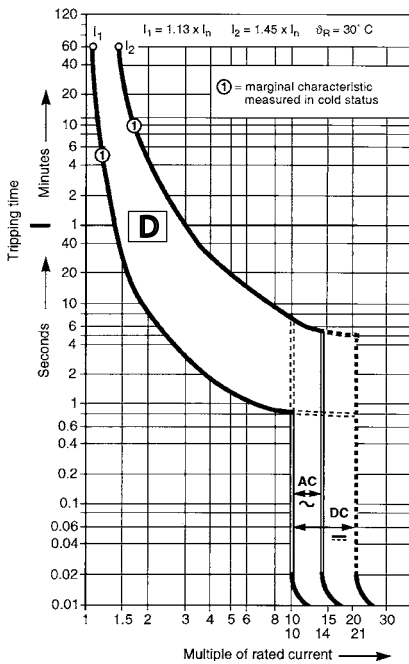

Auslösecharakteristik: D
 $I_n = 0,5 \dots 63 \text{ A}$
Sicherungsautomat S 200 / S 200 P

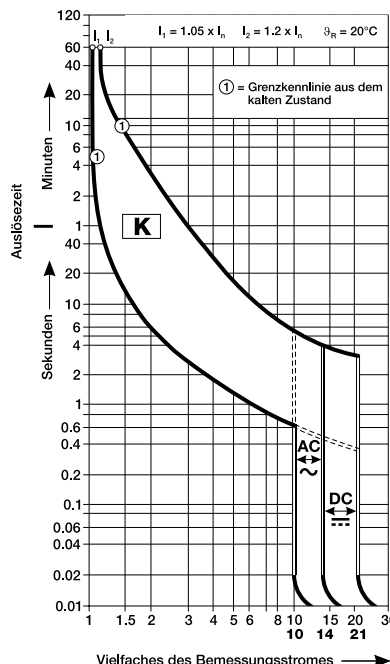

Auslösecharakteristik: K
 $I_n = 0,2 \dots 63 \text{ A}$
Sicherungsautomat S 200/
S 200 P

2CDC 022 159 F0107

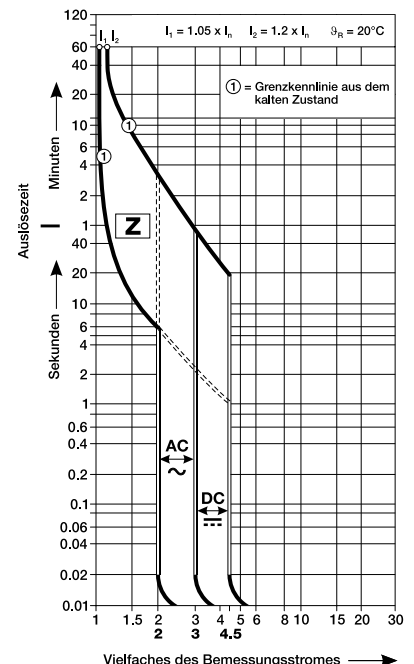

Auslösecharakteristik: Z
 $I_n = 0,5 \dots 63 \text{ A}$
Sicherungsautomat S 200/S 200 P

2CDC 022 161 F0107

Impulsauslösung - Leitungsschutzschalter S 200/S 200 M



Diagramme der Durchlasswerte $I^2 t$ bei 230/400 V AC

Sicherungsautomaten S 200 B/C



Sicherungsautomaten S 200 K

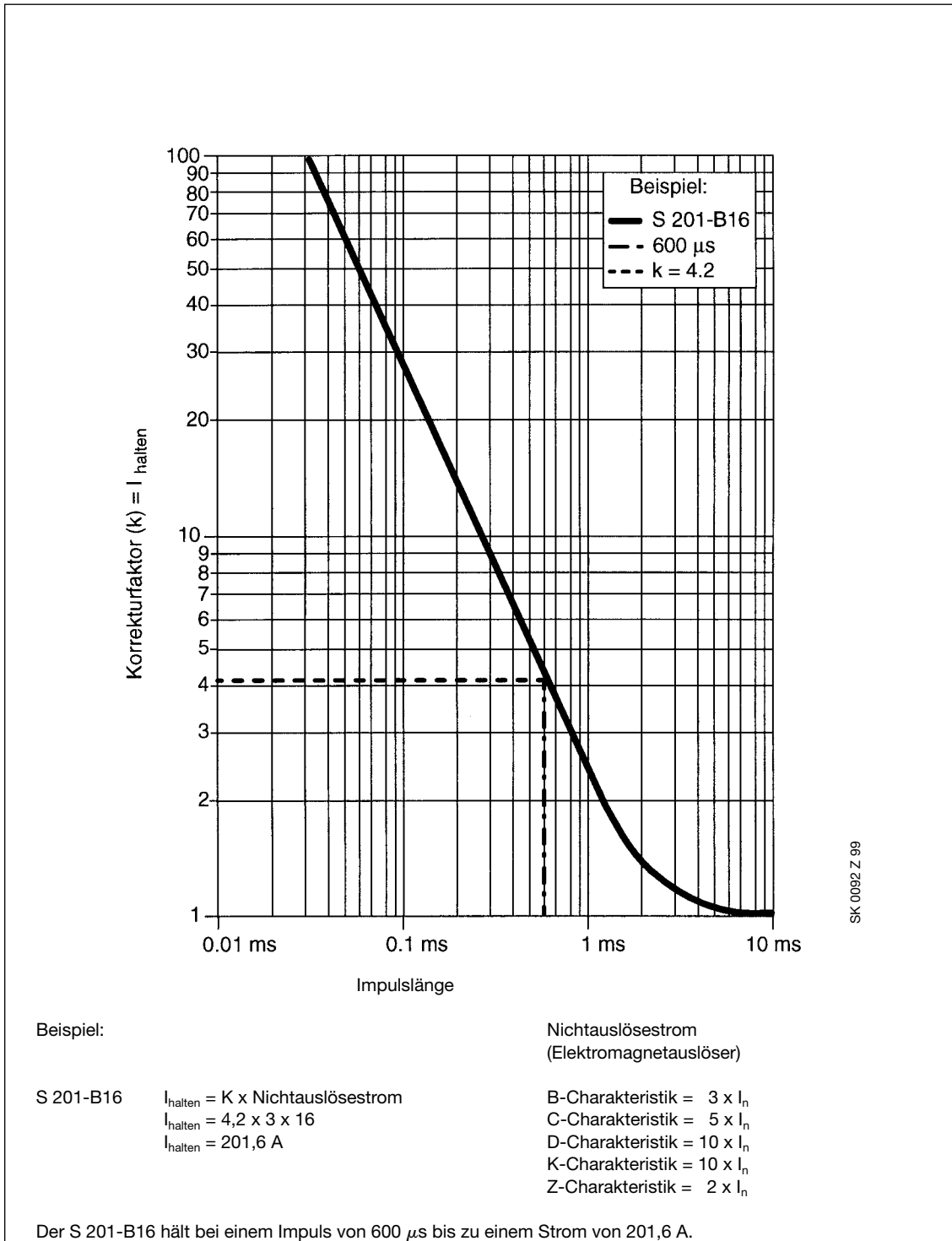
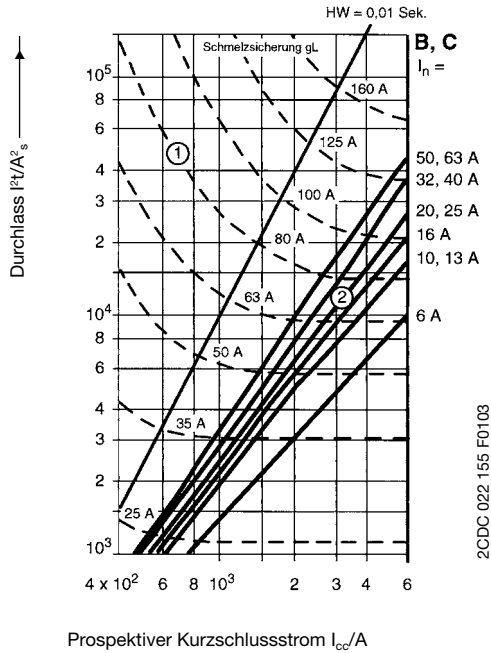
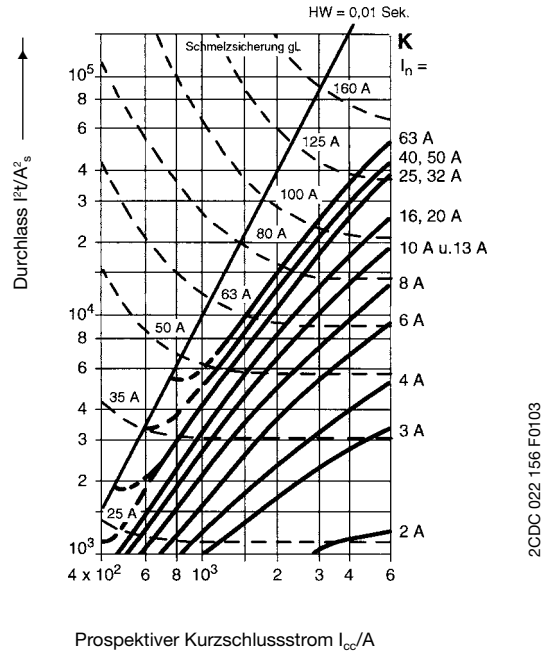

- ① min. Schmelz- I^2t , z. B. $I_n = 80$ A gL
- ② max. Durchlass I^2t LS-Schalter z. B. B20 A

- Si-LS, Selektivität zur vorgeschalteten Schmelzsicherung bis zum Schnittpunkt der beiden Kennlinien ① und ②, z. B. S 200-B20 zu Sicherung 80 A: Selektivität bis mind. 3,5 kA
- Durchlasswert I^2t reduzieren sich:
127 V~ um Faktor 2,5
110 V~ um Faktor 3

Sicherungsautomaten S 200 Z

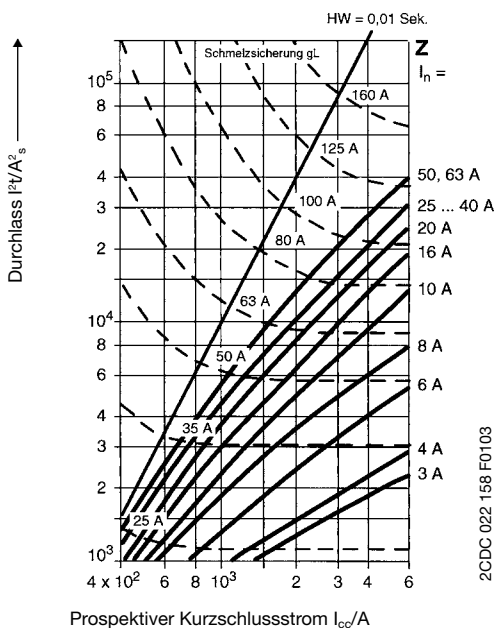

Sicherungsautomaten S 200 M B/C



Diagramme der Durchlasswerte $I^2 t$ bei 230/400 V AC

Sicherungsautomaten S 200 P-B/C

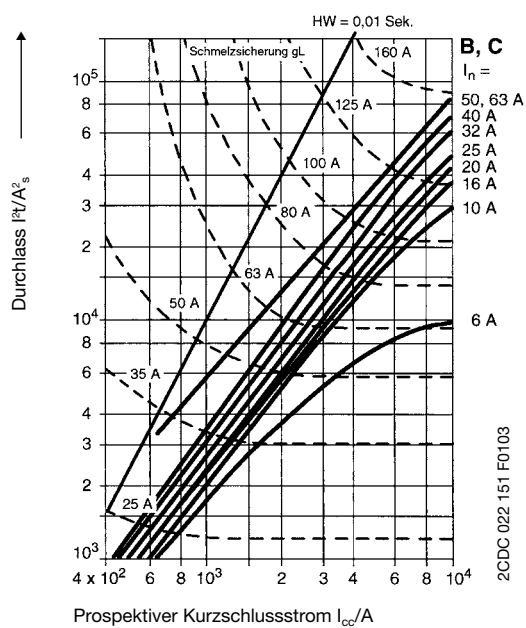
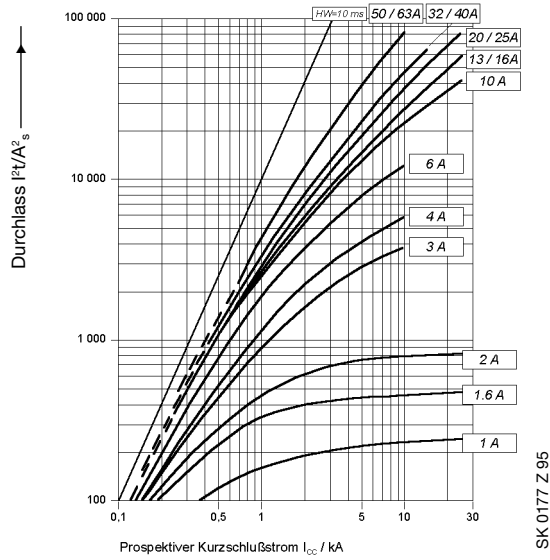

Prospektiver Kurzschlussstrom I_{cc}/A

Sicherungsautomaten S 200 P-K

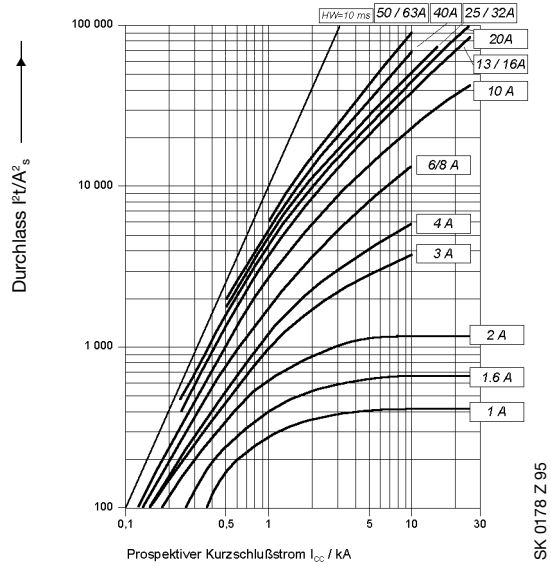

Prospektiver Kurzschlussstrom I_{cc}/A

Sicherungsautomaten S 200 P-Z

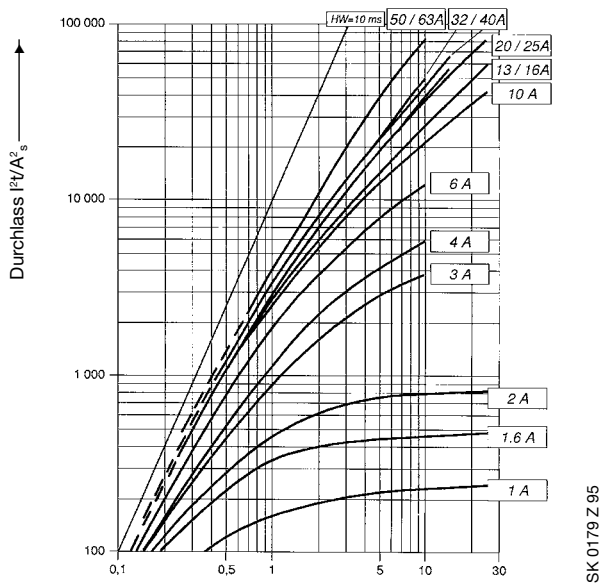

Prospektiver Kurzschlussstrom I_{cc}/A

Belastbarkeit der Sicherungsautomaten in Abhängigkeit von der Umgebungstemperatur und gegenseitiger Beeinflussung bei gleichmäßiger Belastung

Praktischer Hinweis Für sehr häufig vorliegende Bedingungen läßt sich diese praxisnahe Ableitung, die für alle Charakteristiken angewendet werden kann, empfehlen. Auswahlkriterien der Bemessungsstromstärken von Schutzschaltern nach ÖVE/ÖNORM EN 60898 und ÖVE/ÖNORM EN 60947-2. Den Sicherungsautomaten auf den Bemessungswert des Bauteils oder die Strombelastbarkeit der Leitung abstimmen, je nachdem, welcher der niedrigere Wert ist.

Die wichtigsten Einflussfaktoren auf den Schutzschalter sind nun einzurechnen:

1. Umgebungstemperatur mit $I_B \leq 0,9 \times I_n$ bei 40 °C Umgebungstemperatur
2. gegenseitige Beeinflussung mit $I_B \leq 0,75 \times I_n$ bei mehreren Sicherungsautomaten nebeneinander und gleichmäßig belastet

Daraus ergibt sich der Bemessungsstrom des Schutzschalters zu **$I_n = 1,5 \times \text{Bemessungsstrom}$**

Beispiel: Betriebsstrom 4 A, dann ist der Bemessungsstrom des Sicherungsautomaten: **$I_n = 1,5 \times 4 \text{ A} = 6 \text{ A}$**

Damit sind alle Einflussfaktoren berücksichtigt und der Stromkreis so niedrig wie möglich abgesichert.

Dieser praktische Hinweis leitet sich aus folgendem ab:

1. Abweichende Umgebungstemperatur

Die thermischen Auslöser sind auf eine Bezugsumgebungstemperatur eingestellt. Diese beträgt für K und Z 20 °C, bei B, C und D 30 °C. Bei anderen Umgebungstemperaturen ändern sich die angegebenen Stromwerte um **ca. 6 % je 10 °C Temperaturdifferenz**. Für genauere Berechnungen und sehr hohe bzw. niedrige Umgebungstemperaturen gelten die folgenden Tabellen:

Max. Betriebsströme in Abhängigkeit von der Umgebungstemperatur für einen belasteten Sicherungsautomaten der Charakteristiken B, C und D

B, C und D I_n (A)	Umgebungstemperatur T (°C)											
	-40	-30	-20	-10	0	10	20	30	40	50	60	70
0,5	0,67	0,65	0,62	0,60	0,58	0,55	0,53	0,50	0,47	0,44	0,41	0,37
1,0	1,33	1,29	1,25	1,20	1,15	1,11	1,05	1,00	0,94	0,88	0,82	0,75
1,6	2,13	2,07	2,00	1,92	1,85	1,77	1,69	1,60	1,51	1,41	1,31	1,19
2,0	2,67	2,58	2,49	2,40	2,31	2,21	2,11	2,00	1,89	1,76	1,63	1,49
3,0	4,0	3,9	3,7	3,6	3,5	3,3	3,2	3,0	2,8	2,6	2,4	2,2
4,0	5,3	5,2	5,0	4,8	4,6	4,4	4,2	4,0	3,8	3,5	3,3	3,0
6,0	8,0	7,7	7,5	7,2	6,9	6,6	6,3	6,0	5,7	5,3	4,9	4,5
8,0	10,7	10,3	10,0	9,6	9,2	8,8	8,4	8,0	7,5	7,1	6,5	6,0
10,0	13,3	12,9	12,5	12,0	11,5	11,1	10,5	10,0	9,4	8,8	8,2	7,5
13,0	17,3	16,8	16,2	15,6	15,0	14,4	13,7	13,0	12,3	11,5	10,6	9,7
16,0	21,3	20,7	20,0	19,2	18,5	17,7	16,9	16,0	15,1	14,1	13,1	11,9
20,0	26,7	25,8	24,9	24,0	23,1	22,1	21,1	20,0	18,9	17,6	16,3	14,9
25,0	33,3	32,3	31,2	30,0	28,9	27,6	26,4	25,0	23,6	22,0	20,4	18,6
32,0	42,7	41,3	39,9	38,5	37,0	35,4	33,7	32,0	30,2	28,2	26,1	23,9
40,0	53,3	51,6	49,9	48,1	46,2	44,2	42,2	40,0	37,7	35,3	32,7	29,8
50,0	66,7	64,5	62,4	60,1	57,7	55,3	52,7	50,0	47,1	44,1	40,8	37,3
63,0	84,0	81,3	78,6	75,7	72,7	69,6	66,4	63,0	59,4	55,6	51,4	47,0

Max. Betriebsströme in Abhängigkeit von der Umgebungstemperatur für einen belasteten Sicherungsautomaten der Charakteristiken K und Z

K und Z I_n (A)	Umgebungstemperatur T (°C)											
	-40	-30	-20	-10	0	10	20	30	40	50	60	70
0,5	0,66	0,64	0,61	0,59	0,56	0,53	0,50	0,47	0,43	0,40	0,35	0,31
1,0	1,32	1,27	1,22	1,17	1,12	1,06	1,00	0,94	0,87	0,79	0,71	0,61
1,6	2,12	2,04	1,96	1,88	1,79	1,70	1,60	1,50	1,39	1,26	1,13	0,98
2,0	2,65	2,55	2,45	2,35	2,24	2,12	2,00	1,87	1,73	1,58	1,41	1,22
3,0	4,0	3,8	3,7	3,5	3,4	3,2	3,0	2,8	2,6	2,4	2,1	1,8
4,0	5,3	5,1	4,9	4,7	4,5	4,2	4,0	3,7	3,5	3,2	2,8	2,4
6,0	7,9	7,6	7,3	7,0	6,7	6,4	6,0	5,6	5,2	4,7	4,2	3,7
8,0	10,8	10,2	9,8	9,4	8,9	8,5	8,0	7,5	6,9	6,3	5,7	4,9
10,0	13,2	12,7	12,2	11,7	11,2	10,6	10,0	9,4	8,7	7,9	7,1	6,1
13,0	17,2	16,6	15,9	15,2	14,5	13,8	13,0	12,2	11,3	10,3	9,2	8,0
16,0	21,2	20,4	19,6	18,8	17,9	17,0	16,0	15,0	13,9	12,6	11,3	9,8
20,0	26,5	25,5	24,5	23,5	22,4	21,2	20,0	18,7	17,3	15,8	14,1	12,2
25,0	33,1	31,9	30,6	29,3	28,0	26,5	25,0	23,4	21,7	19,8	17,7	15,3
32,0	42,3	40,8	39,2	37,5	35,8	33,9	32,0	29,9	27,7	25,3	22,6	19,6
40,0	52,9	51,0	49,0	46,9	44,7	42,4	40,0	37,4	34,6	31,6	28,3	24,5
50,0	66,1	63,7	61,2	58,6	55,9	53,0	50,0	46,8	43,3	39,5	35,4	30,6
63,0	83,3	80,3	77,2	73,9	70,4	66,8	63,0	58,9	54,6	49,8	44,5	38,6

2. Gegenseitige Beeinflussung bei gleichmäßiger Belastung

Bei dichter Aneinanderreihung und gleichmäßig hoher Auslastung der Sicherungsautomaten muss ein Korrekturfaktor berücksichtigt werden: 2 und 3 Sicherungsautomaten mit Faktor 0,9; 4 und 5 Sicherungsautomaten mit Faktor 0,8; 6 und mehr Sicherungsautomaten mit Faktor 0,75

Diese gegenseitige Beeinflussung kann aufgehoben werden, wenn Füll- bzw. Distanzstücke FST... (9 mm breit) eingesetzt werden.

Anwendung der Sicherungsautomaten S 200/S 200 M/S 200 P in Gleichstromnetzen 72 V DC/125 V DC

In Gleichstromnetzen bis 72 V DC bzw. bei Reihenschaltung von zwei Polen bis 125 V DC können die Sicherungsautomaten der Baureihe S 200/S 200 M/S 200 P in Normalausführung eingesetzt werden. Dabei braucht nicht auf die Polarität geachtet werden, der Netzausgang kann wahlweise oben oder unten am Automaten erfolgen.

Für höhere Gleichspannung bis 440 V DC ist die Automaten-Baureihe S 280 UC einzusetzen.

Beispiel für zulässige Spannungen zwischen den Leitern in Abhängigkeit von Polzahl und Schaltung.

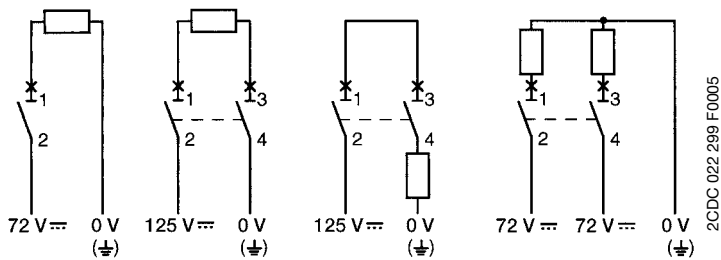

Beispiel für verschieden hohen Spannungen zwischen einem Leiter und Erde bei gleicher Spannung zwischen den Leitern:

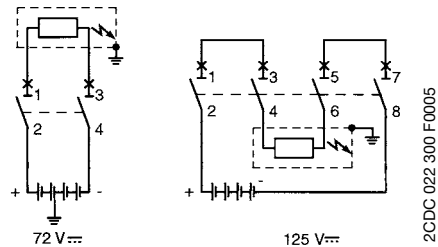

Absicherung von Leuchtstromkreisen

1. Glühlampen und Leuchtstofflampen

In nachstehender Tabelle ist die maximal zulässige Anzahl der Leuchtstofflampen angegeben, die mit einem einpoligen Sicherungsautomaten geschützt werden kann. Bei mehrpoligen Sicherungsautomaten reduziert sich die Zahl um 20 %. Beim Einsatz der Auslösecharakteristik K kann die Anzahl von angeschlossenen Leuchtstofflampen gegenüber der Charakteristik B verdoppelt werden. Bei Charakteristik C erhöht sich die Anzahl der Lampen um Faktor 1,4 bei parallelkompensierten KVGs.

Bei Absicherung von Glühlampen ist darauf zu achten, dass Sicherungsautomaten in B-Charakteristik nur mit ca. 50 %, LS mit C-Charakteristik nur mit ca. 90 % und LS mit K-Charakteristik bis zum Nennstrom betrieben werden können.

LS-Schalter	LL	unkompensiert KVG			parallelkompensiert KVG (cos = φ 0,95)		
		18/20 W	36/40 W	58/65 W	18/20 W	36/40 W	58/65 W
B	10	27	23	15	32	32	20
	16	43	37	24	51	51	33
	20	53	46	30	64	64	41
	25	66	58	37	82	82	53

KVG: Konventionelles Vorschaltgerät

Maximal zulässige Anzahl Leuchtstofflampen mit EVG's

LS-Schalter	EVG Typ	TC-S 9W		TL 18W	TL 18W	TC-L18W	TC-L 24W		TL 36W	TL 36W	TC-L 36W	TL 58W	
		TC-S 11W	TC-S 13W	TC-L 18W	TC-D 18W		TC-F 24W	TC-F 36W	TC-L 36W	TC-L 55W			
		einlampig	zweilampig	einlampig	zweilampig	einlampig	zweilampig	einlampig	zweilampig	zweilampig	einlampig	zweilampig	
B	10 A	32	20	26	18	26	26	10	26	18	8	18	8
	13 A	40	24	32	22	32	32	13	32	22	10	22	10
	16 A	48	28	38	26	38	38	16	38	26	12	26	12
	20 A	60	34	48	33	48	48	20	48	33	16	33	16
	25 A	74	41	60	40	60	60	25	60	40	20	40	20
C	10 A	54	32	42	29	42	42	16	42	29	13	29	13
	13 A	67	39	53	34	53	53	21	53	34	16	34	16
	16 A	80	46	64	42	64	64	26	64	42	20	42	20
	20 A	100	56	80	52	80	80	32	80	52	26	52	26
	25 A	122	68	100	63	100	100	40	100	63	32	63	32

Maximale Anzahl elektronischer Vorschaltgeräte je Leitungsschutzschalter (EVG Typen: Fa. Trilux-Lenze)

2. Hochdruckentladungslampen

Anlaufstrom: ca. 1,7 x Lampenstrom

Abklingdauer: ca. 3 ... 5 min.

Je nach Lampenart, Leitungsimpedanz und Einschaltmoment kann ein sog. Gleichrichtereffekt entstehen, der sich dem Anlaufstrom der Lampe für einige Halbwellen überlagert.

Dabei entstehen im ungünstigsten Fall Einschaltströme von ca. 15 x Lampennennstrom.

Damit unerwünschtes Auslösen vermieden wird, sollten Sicherungsautomaten mit K-Charakteristik nur mit 0,6fachem Lampenstrom belastet werden. Der angegebene Belastungsfaktor bezieht sich auf den ungünstigsten Einsatzfall (Trafonähe, niedrige Leitungsimpedanzen).

Montage- und Bedienungsanleitung

Montage: Einbau in beliebiger Gebrauchslage durch Schnappbefestigung auf Hutschiene EN 60715, 35 mm breit.

- A** Bei Montage ohne Querverdrahtung wird der Sicherungsautomat S 200/S 200 M oben in die Hutschiene eingehängt und durch Druck auf den unteren Geräteteil aufgeschnappt (1). Gelöst wird er in umgekehrter Reihenfolge, nach vorherigem Herausziehen der Schnellbefestigung, mittels eines Schraubendrehers (2).
- B** Bei Querverdrahtung mit **System pro M compact** Sammelschiene wird der Sicherungsautomat S 200/S 200 M gelöst, indem zuerst die Klemmschrauben geöffnet werden. Danach wird der S 200/S 200 M unten vorgezogen (1) und senkrecht nach oben geschoben (1a), dadurch schiebt sich die Schnellbefestigung (1b) nach unten.
- C** Die Sammelschiene wird freigegeben und der Sicherungsautomat S 200/S 200 M kann nach vorne oben herausgezogen werden (2).
- D** Das Einfügen bei Querverdrahtung geschieht in umgekehrter Reihenfolge. Zuerst die Klemmschrauben ganz öffnen und die Schnellbefestigung **bis zur 1. Raststufe** herausziehen (3). Danach den Sicherungsautomat S 200/S 200 M mit der hinteren Klemmenebene auf die Stifte der **System pro M compact** Sammelschiene setzen (4), in Richtung Hutschiene schwenken (4a) und senkrecht nach unten schieben (4b), dadurch rastet die Schnellbefestigung wieder ein (4c).

Achtung: das Anziehen der Klemmschrauben nicht vergessen!

A Montage, Demontage ohne pro M compact Querverdrahtung

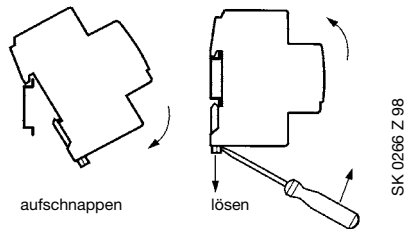

B lösen bei verbleibender pro M compact Querverdrahtung

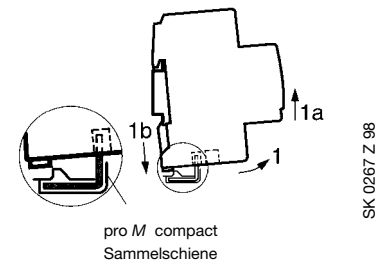

C herausnehmen bei verbleibender pro M compact Querverdrahtung

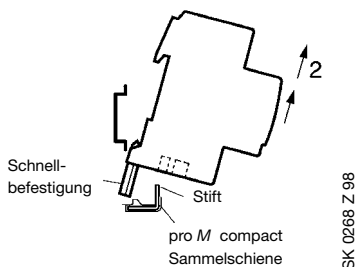

D einfügen bei verbleibender pro M compact Querverdrahtung

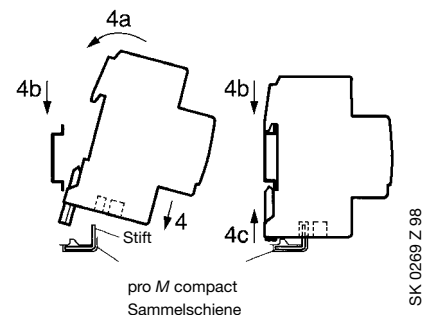
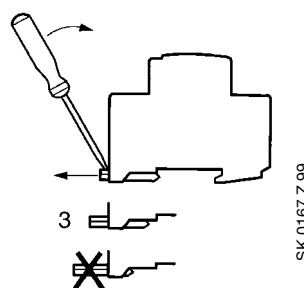

Betrieb: Sicherungsautomaten werden durch Betätigen des Schaltgriffes in die (bezogen auf das Schriftfeld des Typenschildes) obere Lage eingeschaltet. Lässt sich der Sicherungsautomat nach Auslösen ohne weiteres wieder einschalten, ist als Auslöseursache Überlast anzunehmen. Löst der Sicherungsautomat beim Versuch des Wiedereinschaltens, der erst nach kurzer Wartezeit vorgenommen werden soll, erneut und schlagartig aus, liegt vollkommener Kurz- bzw. Erdschluss vor.

Der Versuch, mehrfach auf einen bestehenden Kurz- oder Erdschluss aufzuschalten, ist unzweckmäßig und zu vermeiden. Der Sicherungsautomat löst bei Überlast und Kurz- bzw. Erdschluss auch aus, wenn der Schalthebel in EIN-Stellung festgehalten wird (Freiauslösung).

Reinigen: Durch Montagearbeiten verschmutzte Sicherungsautomaten sollen, sofern sie sich nicht mit einem trockenen Tuch säubern lassen, durch ein mit einer Seifenlösung angefeuchtetes Tuch gereinigt werden. Auf keinen Fall dürfen ätzende Mittel oder Lösungsmittel verwendet werden.

Wartung: STOTZ-Sicherungsautomaten sind wartungsfrei.

Beim Öffnen des Gerätes erlischt der Garantieanspruch.

Anschluss: Anschlussquerschnitte siehe Seite 1/67

Zuleitung beliebig, oben oder unten, Klemmenbezeichnung nach EN 50 005.

Anschlussbilder siehe nebenstehend

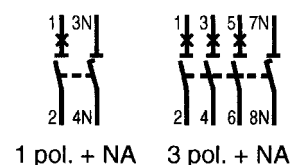
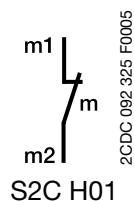
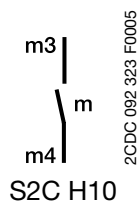
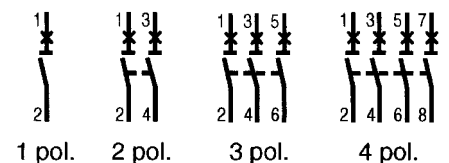

2CDC 022 153 F0003

Zusatzeinrichtungen

Anbaumöglichkeiten von Zusatzeinrichtungen an Sicherungsautomaten

- Signalkontakt/Hilfsschalter S2C-S/H6R
- Hilfsschalter S2C-H6R oder S2C-HxxL oder integrierter Hilfsschalter HS S2C-Hxx
- Arbeitsstromauslöser S2C-A
- Unterspannungsauslöser S2C-UA

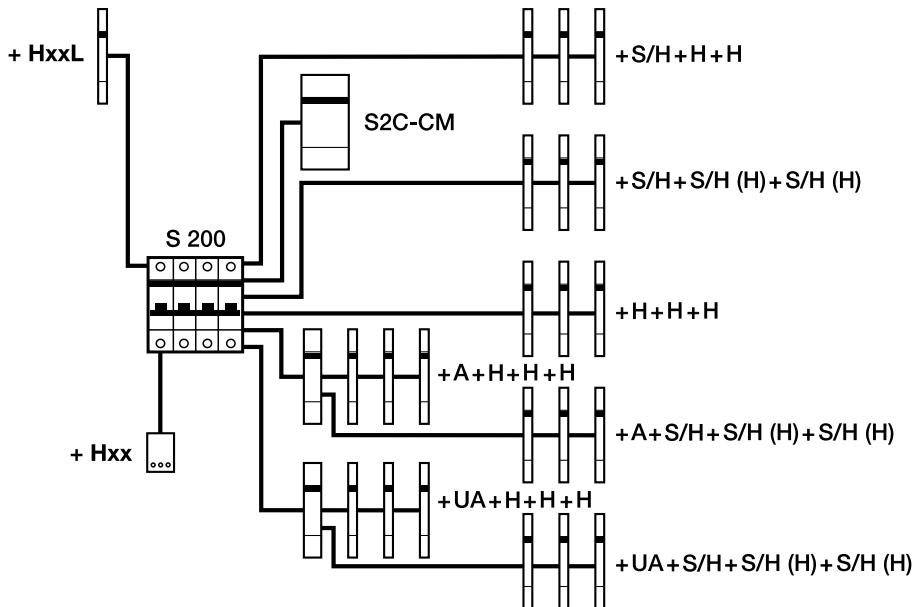

Beschreibung

- H: Hilfsschalter
- S/H: Signalkontakt/Hilfsschalter
- S/H (H): Signalkontakt/Hilfsschalter in Funktion als Hilfsschalter
- A: Arbeitsstromauslöser
- UA: Unterspannungsauslöser
- S2C-CM: Motorantrieb S 200
- HxxL: Hilfsschalter Linksanbau
- Hxx: integrierter HS

2CDC 092 207 F0106_neu

1. Signalkontaktschalter und Hilfsschalter

Nachträglich an die Schutzschaltgeräte als auch Arbeitsstromauslöser ohne zusätzliche Montageteile rechts anbaubar.

1.1 Universaler Signalkontakt/Hilfsschalter Typ S2C-S/H6R

Beschreibung

S2 – Serienbezeichnung:

S 2 C - S / H 6 R

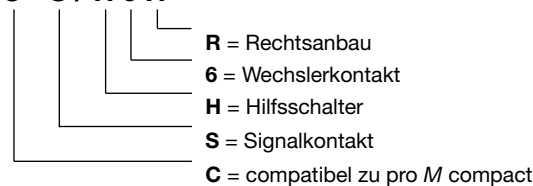

Der S2C-S/H6R ist eine universale Zusatzeinrichtung für das Programm pro M compact, die als Signalkontakt ausgeliefert wird, aber auch auf die Hilfsschalterfunktion mittels eines Schraubendrehers umgestellt werden kann. Dieser universale Schalter ist an Leitungsschutzschalter und Fehlerstromschutzschalter anbaubar.

Es können bis zu drei S2C-S/H6R aneinandergereiht werden (max. 1 x Signalkontakt mit Positionierung an LS bzw. FI). Dabei ist darauf zu achten, dass sich sowohl Schaltgerät als auch S2C-S/H6R in der Endposition EIN befindet und damit die Kopplung korrekt erfolgt.

Funktion Signalkontakt S

Es erfolgt nur eine Meldung, wenn der Schutzschalter durch einen Fehler ausgelöst hat, nicht wenn durch Handbetätigung der Schalter ein- oder ausgeschaltet wurde. Durch Drücken der orangefarbenen Reset-Taste erfolgt die Quittierung des Ausgelöstsignals.

Funktion Hilfsschalter H

Durch den Schalter wird immer die Schaltstellung des Schutzschalters angezeigt, gleich ob die Schaltstellung durch Handbetätigung oder eine Fehlerauslösung erfolgte.

Funktionswahl

Die Wahl der Funktion Signalkontakt S oder Hilfsschalter H erfolgt seitlich am Gerät mittels eines Schraubendrehers auf die Position S oder H. Wird die Funktion Hilfsschalter gewählt, so ist die frontseitige Bedruckung der Signalkontaktklemmenbezeichnung mit der für Hilfsschalter zu überkleben (Kennzeichnungsschild ILS-H).

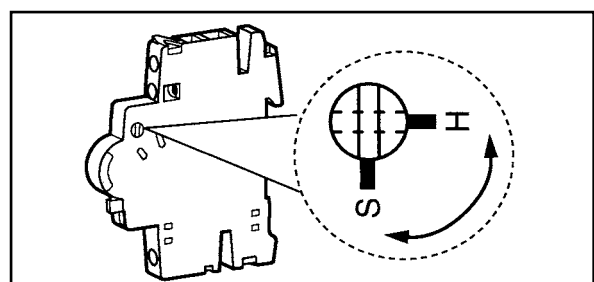

SK 0170 Z02

Montage

1. Anbau eines S2C-S/H6R

→ FI bzw. LS in EIN-Stellung → rechtsseitige Kopplungsabdeckung des LS/FI entfernen → Signalkontakt/Hilfsschalter in EIN-Stellung → bei LS-Anbau den untersten (RCD/F 200) und bei FI-Anbau den mittleren Kopplungsstift (MCB/S 200) ziehen → Geräte zusammenstecken.

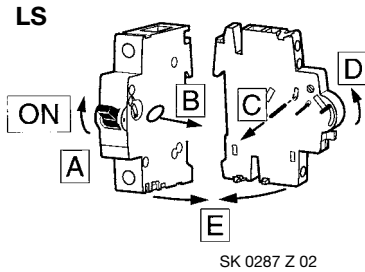

2. Anbau mehrerer S2C-S/H6R

Es können max. drei S2C-S/H6R aneinandergereiht werden.

Zur Beachtung: max. 1 x Signalkontakt mit Positionierung am LS bzw. FI.

Bei allen S2C-S/H6R für LS-Anbau den untersten (RCD/F 200) und für FI-Anbau den mittleren Kopplungsstift (MCB/S 200) entfernen, dann alle Signalkontakt/Hilfsschalter in die Endposition EIN setzen, zusammenstecken und eine Funktionskontrolle durchführen.

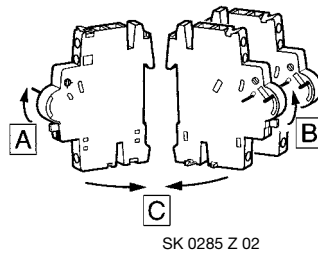

Funktionskontrolle:

Nach Aneinanderreihung aller Signalkontakt/Hilfsschalter oder Hilfsschalter sind die Geräte mittels des oberen Kopplungsstiftes nach oben (EIN-Stellung) einzuschalten. Bei Betätigung des unteren (für FI, RCD/F 200) bzw. des mittleren Kopplungsstiftes (für LS, MCB/ S 200) müssen alle Schalter auslösen.

Nun Anbau an LS bzw. FI:

→ FI bzw. LS in EIN-Stellung → rechtsseitige Kopplungsabdeckung des LS/FI entfernen → Signalkontakt/Hilfsschalter in EIN-Stellung → bei LS-Anbau den untersten (RCD/F 200) und bei FI-Anbau den mittleren Kopplungsstift (MCB/S 200) ziehen → Geräte zusammenstecken

Testfunktionen Signalkontakt

in EIN- und AUS-Stellung nach Handbetätigung

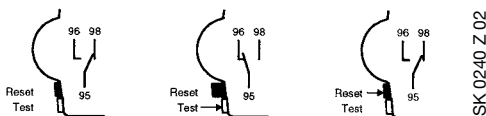

Testfunktionen Hilfsschalter

in EIN-Stellung

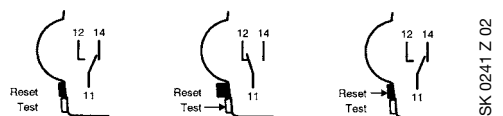

in AUS-Stellung nach Auslösung

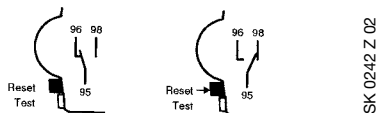

in AUS-Stellung

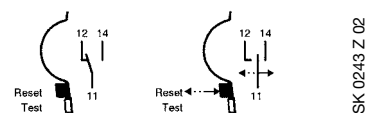

Technische Daten

Signalkontakt/Hilfsschalter S2C-S/H6R und Hilfsschalter S2C – H6R nach EN 62019

AC 14	U _e	400 V	230 V
	I _e	1 A	2 A
DC 12	U _e	220 V	110 V
	I _e	1 A	1.5 A
DC 13	U _e	60 V	24 V
	I _e	2 A	4 A

min. Bemessungsspannung U _{Bmin} :	12 V~, 12 V ... ①
min. Betriebsstrom und -spannung:	①
Konventioneller thermischer (Prüf-) Strom in freier Luft (nach EN 60947-5-1):	10 A
Kurzschlussfestigkeit:	230 V~ 1000 A mit S 201 K 4
Isolationskoordination:	nach DIN VDE 0110 Teil 1 und 2
– Überspannungskategorie:	III
– Stoßspannung:	4 kV (1,2/50 µs)
– Verschmutzungsgrad:	2
Anschlussquerschnitt:	0,75 ... 2,5 mm ² (bis 2 x 1,5 mm ²)
Anziehdrehmoment:	max. 1,2 Nm
Kontaktsicherheit bei Rüttelprüfung nach DIN IEC 68-2-6-:	5 g, 20 Frequenzzyklen 5 ... 150 ... 5 Hz bei 24 V AC/DC, 5 mA Kurzunterbrechung 10 ms
mech. Gerätelebensdauer	10 000 Schaltspiele

① Der minimale Bemessungsbetriebsstrom ist bei Betriebs- und Umweltbedingungen nach EN 60-204-1/1998 und EN 60-439-1/2000 bei Innenraumaufstellung in sauberer Umgebungsluft: 24 V AC/DC, 5 mA, 12 V AC/DC, 10 mA.

1.2 Hilfsschalter Typ S2C-H6R

Beschreibung

Dieser einfache Hilfsschalter ohne Testfunktion ist für Einsatzfälle sinnvoll, wo nur eine Signalisierung der Kontaktstellung des Leitungsschutzschalters erforderlich ist.

Es können bis zu drei S2C-H6R aneinandergereiht werden, wobei auch Kombinationen mit dem Signalkontakt/Hilfsschalter SC2-S/H6R zulässig sind.

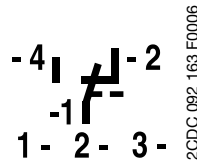

Die Folgeziffern 1- 2- 3- werden nach Anzahl der Hilfskontakte den Funktionsziffern zugeordnet.

2. Integrierter Hilfskontakt S2C-H10 und S2C-H01

2.1. Beschreibung

Ein nachträglich ohne zusätzlichen seitlichen Platzbedarf an compact-Leitungsschutzschalter (Ausnahme 2CDS 251 001 R0165) anbaubarer Hilfskontakt. Damit auch für Nachrüstung von Signalfunktionen in bestehenden Installationen die ideale Lösung.

2.2. Montage

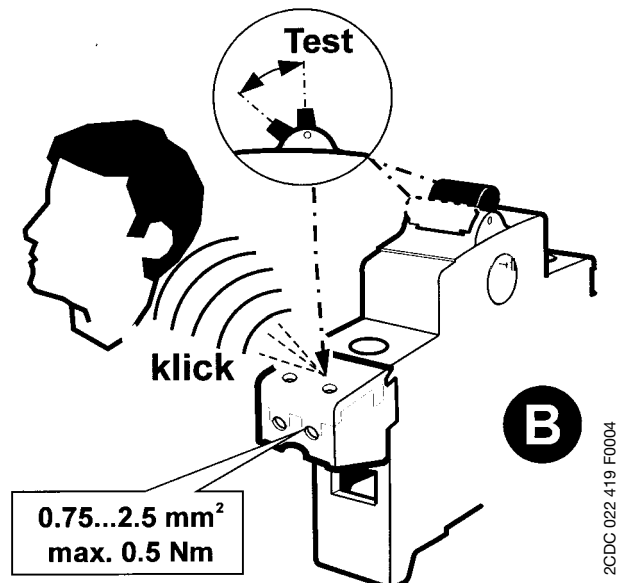
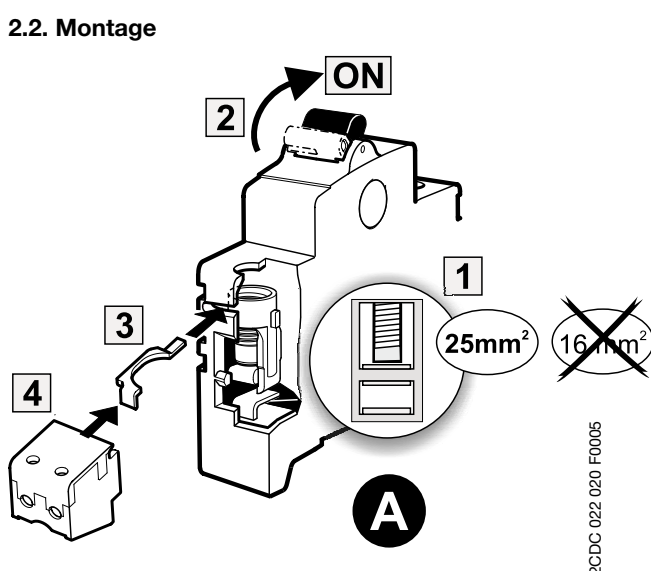

2.3. Technische Daten

Kontaktbestückung:	1 S (1 Schließkontakt) 1 Ö (1 Öffnerkontakt)
Kontaktbelastbarkeit:	DC 12 identisch DC 13 DC 13 30 V 2 A, 50 V 1 A AC 14 230 V 2 A
min. Betriebsstrom und -spannung (AC/DC): ①	8 mA bei 12 V 4 mA bei 24 V
Kurzschlusschutz:	mit S 201-K2 oder -Z2
Elektrische Lebensdauer:	> 4000 Schaltspiele
Sichere Trennung zwischen Hilfs- und Hauptstromkreis nach VDE 0106 Teil 101	
Anschlussquerschnitt:	0,75 bis 2,5 mm ² (Feindrähtige Leiter sind mit Aderendhülse zu versehen)
Anziedrehmoment:	0,5 Nm
Kontaktsicherheit bei Rüttelprüfung nach DIN IEC 68-2-6-:	5 g, 20 Frequenzzyklen 5 ... 150 ... 5 Hz bei 24 V AC/DC, 5 mA Kurzunterbrechung 10 ms

① Der minimale Bemessungsbetriebsstrom ist bei Betriebs- und Umweltbedingungen nach EN 60-204-1/1998 und EN 60-439-1/2000 bei Innenraumaufstellung in sauberer Umgebungsluft.

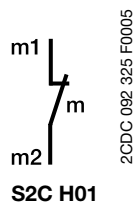
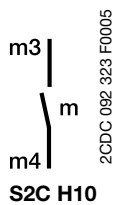

Abmessungen siehe Maßbilder

3. Hilfsschalter S2C-HxxL

3.1. Beschreibung

Ein zweibahniger, nachträglich **links** an compact-Leitungsschutzschalter anbaubarer Hilfsschalter mit 9 mm Baubreite. Maximal ein Hilfsschalter einmalig mittels Spreizverbindern anrastbar.

3.2. Montage

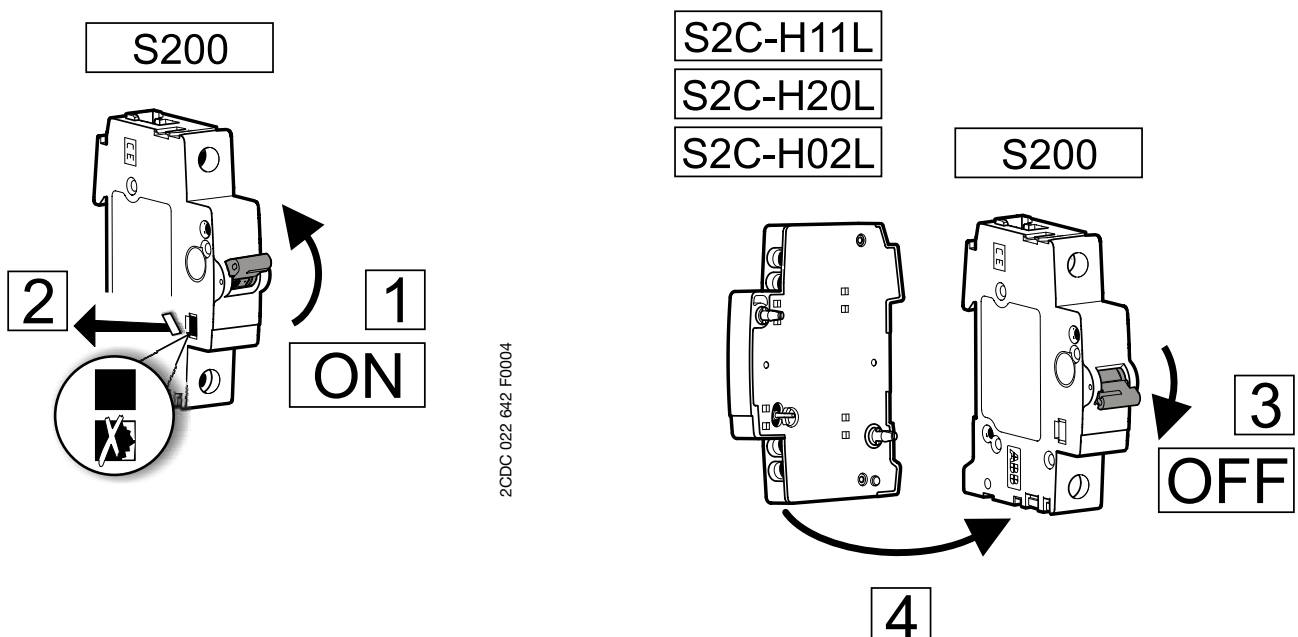

3.3. Technische Daten nach EN 62019

AC 14	U _e	400 V	230 V	min. Bemessungsspannung U _{Bmin} :	24 V AC/DC
	I _e	1 A	2 A		min. Schaltleistung:
DC 12	U _e	220 V	110 V	Konventioneller thermischer (Prüf-) Strom in freier Luft (nach EN 60947-5-1):	10 A
	I _e	1 A	1,5 A	Kurzschlussfestigkeit:	230 V~ 1000 A mit S 201 K 4
DC 13	U _e	60 V	24 V	Isolationskoordination:	nach DIN VDE 0110 Teil 1 und 2
	I _e	2 A	4 A	– Überspannungskategorie:	III
				– Stoßspannung:	4 kV (1,2/50 µs)
				– Verschmutzungsgrad:	2
				Anschlussquerschnitt:	2 x 1,5 mm ²
				Anziehdrehmoment:	max. 0,8 Nm
				Kontaktsicherheit bei Rüttelprüfung nach DIN IEC 68-2-6-:	5 g, 20 Frequenzzyklen 5 ... 150 ... 5 Hz bei 24 V AC/DC, 5 mA Kurzunterbrechung 10 ms
				mech. Gerätelebensdauer:	10 000 Schaltspiele
				Baubreite:	0,5 modulig

① Der minimale Bemessungsbetriebsstrom ist bei Betriebs- und Umweltbedingungen nach EN 60-204-1/1998 und EN 60-439-1/2000 bei Innenraumaufstellung in sauberer Umgebungsluft: 24 V AC/DC, 5 mA (AC-12, DC-12)

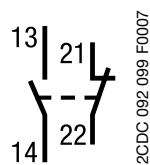

S2C-H11L

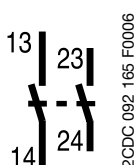

S2C-H20L

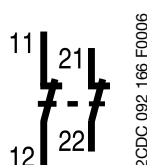

S2C-H02L

4. Arbeitsstromauslöser S2C-A

Beschreibung

Zur Fernauslösung (Abschaltung) des Sicherungsautomaten. Der Arbeitsstromauslöser besitzt eine Relais-Spule mit einem integrierten Kontakt, der nach Auslösung des Sicherungsautomaten die Spule von der Betätigungsspannung trennt; es fließt daher auch bei dauernd anliegender Betätigungsspannung kein weiterer Strom.

Technische Daten

Typ:	S2C - A1	S2C - A2
Betriebsspannung:	12 ... 60 V AC/DC	110 ... 415 V AC und 110 ... 250 V DC

STOTZ-Arbeitsstromauslöser mit Selbstunterbrechung innerhalb 10 ms; U_B = U_n + 10 – 30 %

	U _B	I _{Bmax}		U _B	I _{Bmax}
S2C-A1	12 V DC	2,2 A	S2C-A2	110 V DC	0,35 A
	12 V AC	2,5 A		110 V AC	0,5 A
	24 V DC	4,5 A		220 V DC	1,1 A
	24 V AC	5 A		230 V AC	1,0 A
	60 V DC	14 A		415 V AC	2,7 A
	60 V AC	8,8 A			

U_B = Betriebsspannung

I_{Bmax} = max. Betriebsstrom

5. Unterspannungsauslöser S2C-UAxx

5.1. Beschreibung

Unterspannungsauslöser UA (nachträglich rechts anbaubar)

Zur Fernauslösung (Abschaltung) des Sicherungsautomaten. Eine Relais-Spule erlaubt das Einschalten des Sicherungsautomaten nur bei angelegter Spannung. Bei unterbrochener oder abgeschalteter Versorgungsspannung löst der Unterspannungsauslöser den Sicherungsautomaten aus (geeignet für Notausschleife).

5.2. Montage

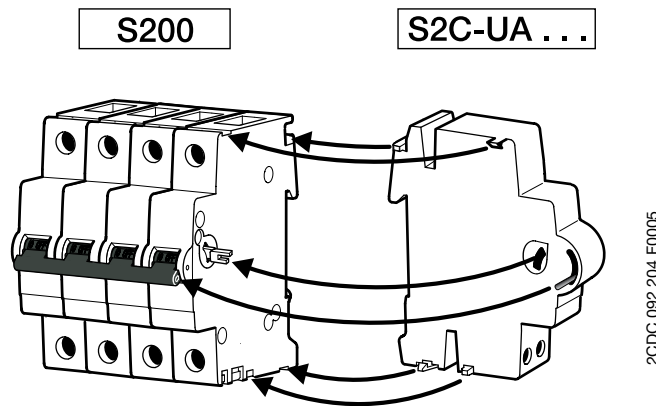

5.3. Technische Daten

		S2C-UA 12 DC	S2C-UA 24 AC	S2C-UA 24 DC	S2C-UA 48 AC	S2C-UA 48 DC	S2C-UA 110 AC	S2C-UA 110 DC	S2C-UA 230 AC	S2C-UA 230 DC	S2C-UA 400 AC
Bestimmungen		IEC/EN 60947-1									
Bemessungsspannung	AC	V	24		48		110		230		400
	DC	V	12	24		48		110		230	
Frequenz	Hz	50 ... 60									
Abfallspannung	V	$0,35 U_n \leq V \leq 0,7 U_n$									
Anschlussquerschnitt	mm ²	2 x 1,5									
Leistungsaufnahme	VA	0,2	3,6	2	3,6	2,1	3,5	2,2	3,7	2,3	2,4
Klimafertigkeit	°C/RH	konstante Klimafertigkeit: 23/83 – 40/93 – 55/20; variable Klimafertigkeit: 25/95 – 40/93									
Schutzart		IPXXB/IP2X									
Anziehdrehmoment	Nm	0,04									
Abmessungen	mm	85 x 69 x 17,5									

6. Neutralleiter, trennbar S2C-NT

Dieses Bauteil wird bei Bedarf links am Sicherungsautomaten mittels Spreizverbinder montiert. Es dient, z. B. bei Messungen zum Trennen des Neutralleiters. Durch entsprechende Ausführung des Schalthebels wird beim Einschalten des Sicherungsautomaten der Neutralleiter voreilend zugeschaltet.

Bemessungsstrom: max. 40 A
Rahmenklemme: 10 mm²

Anziehdrehmoment: 1,2 Nm
Baubreite: 0,5 modulig

Montage

Mittels Spreizverbinder **linksseitig** am Leitungsschutzschalter.

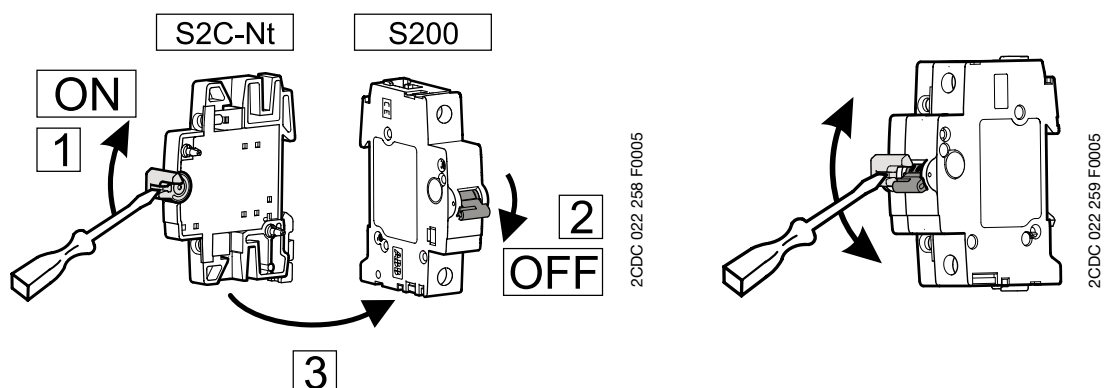

7. Motorantriebe mit Fern -Ein und -Ausschaltung

S2C-CM für S 200

- Baubreite 2 Module
- Niedrige Versorgungsspannung von 30 V AC und 48 V DC
- Bei 230 V AC Versorgungsspannung kann ein 2-moduliger Klingeltransformator TM 15/12 verwendet oder TS 16/12 werden
- Bei Versorgung mehrerer Motorantriebe besteht aufgrund der niedrigen Leistungsaufnahme die Möglichkeit, diese über einen zentralen modularen oder Schalttafel-Transformator zu versorgen
- Integrierter Signalkontakt und Hilfsschalter
- Entnehmbare Steckklemmen bieten bequeme Anschlussmöglichkeiten
- Eine rote LED auf der Gerätefrontseite signalisiert eine Fehlerauslösung des Grundgerätes
- Fernsteuerung über potentialfreie Kontakte. Der Fernsteuerkreis wird aus dem Motorantrieb mit einer SELV-Spannung +5 V DC versorgt
- S2C-CM in 3 Versionen geeignet zum Antrieb aller 1- bis 4-poligen S 200, S 200 M und S 200 P-Geräte

Anbaumöglichkeiten

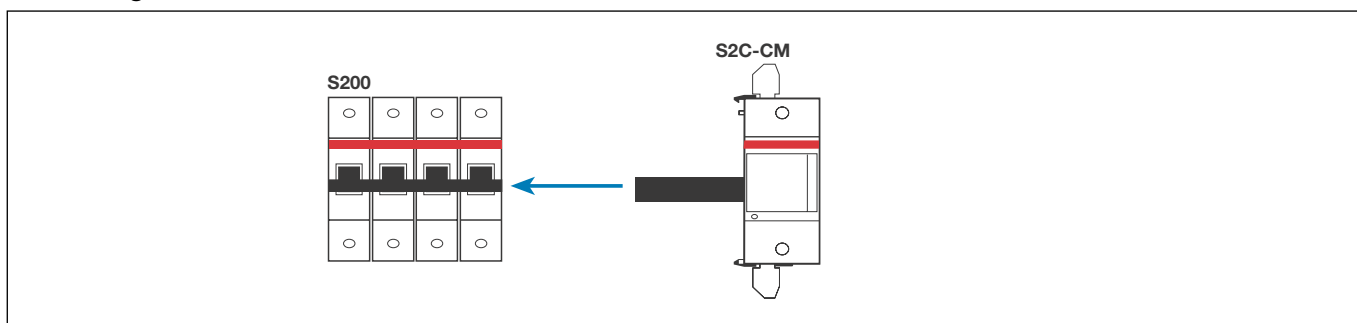

Motorantrieb S2C-CM

Technische Daten

Versorgungsspannung:	12 ... 30 V AC + 10 % – 15 % (50 – 60 Hz); 12 ... 48 V DC + 10 % – 15 %
Isolationsspannung:	2500 V für 1 Minute
Leistungsaufnahme beim Schaltvorgang:	
12 V AC	< 15 VA
24 V AC	< 22 VA
30 V AC	< 25 VA
12 ... 48 V DC	< 20 VA
Ruheleistung:	≤ 1,5 VA
Fernsteuerung (*):	über potentialfreie Kontakte
Einschaltzeit bei zulässiger Umgebungstemperatur:	≤ 1 Sekunde
Ausschaltzeit bei zulässiger Umgebungstemperatur:	≤ 0,5 Sekunden
Verzögerungszeit für Rückstellung der Ferneinschaltung nach einer Fehlerauslösung:	8 Sekunden
Anzahl der Schaltvorgänge:	≤ 20.000
Betriebstemperatur:	– 25 °C bis + 55 °C
Lagertemperatur:	– 40 °C bis + 70 °C
Befestigung:	auf DIN-Schiene mit Schnellbefestigung
Schutzart (EN 60529):	Klemmen: IP2X Gehäuse: IP4X
Max. Kabellänge für Fernsteuerkreis:	≤ 1500 m
Kabelquerschnitt:	≤ 2,5 mm ²
Signalkontakt (Klemmen 3, 4, 5):	1 Wechslerkontakt
Bemessungsstrom:	5 A (250 V AC), ohmsche und induktive Last
Hilfskontakt (Klemmen 6, 7, 8):	1 Wechslerkontakt
Bemessungsstrom:	3 A (250 V AC), ohmsche und induktive Last
Klemmen für Fernsteuerung:	Klemme 9 = Einschaltkontakt Klemme 10 = Ausschaltkontakt Klemme 11 = Gemeinsamer Steuerkontakt + 5 V DC geliefert aus dem Gerät

(*) 1) Nach dem Anschluss des Gerätes an Versorgungsspannung ist eine Wartezeit von 5 Sekunden einzuhalten, bis die Fernsteuerung aktiviert ist.

2) Nach einer Fehlerauslösung ist eine Wartezeit von 8 Sekunden einzuhalten, bis das Gerät mittels Fernsteuerung wieder eingeschaltet werden kann.

Versorgungsspannung: 12 ... 30 V AC, 12 ... 48 V DC

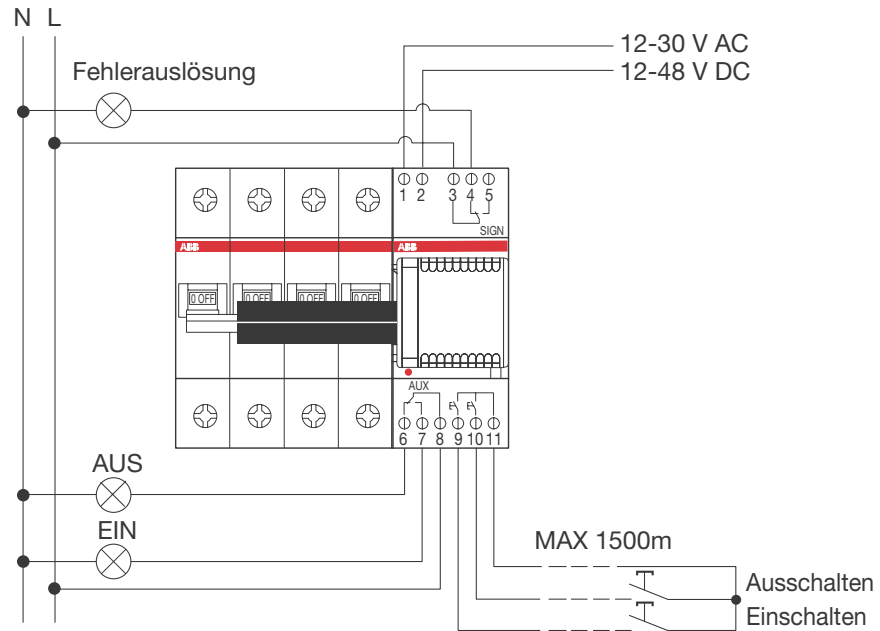

Versorgungsspannung: 230 V AC über Klingeltransformator TM 15/12 / TS 16/12

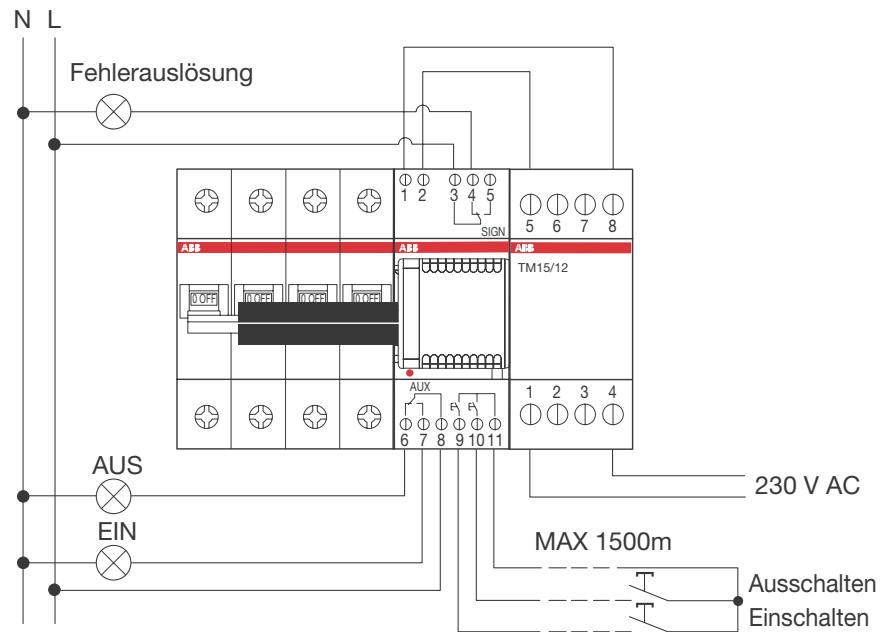

Maßbilder

Maße in mm

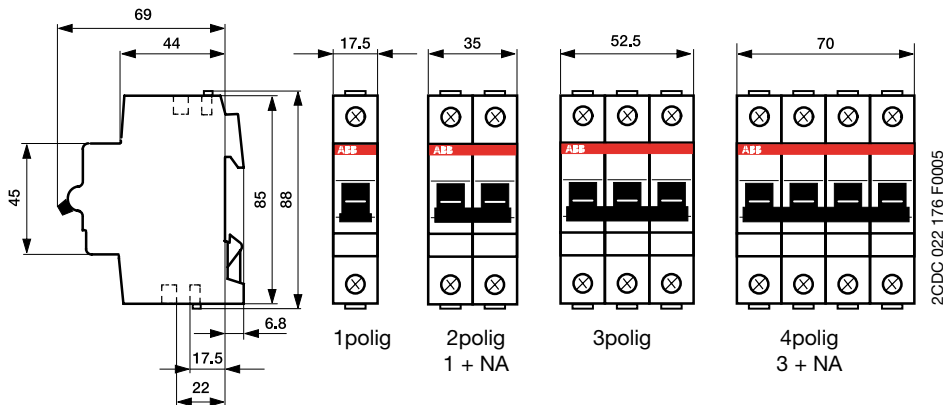

S 201, S 202, S 203, S 204

S2C-CM

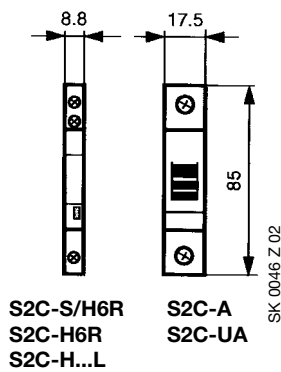

S2C-S/H6R
S2C-H6R
S2C-H...L
S2C-A
S2C-UA

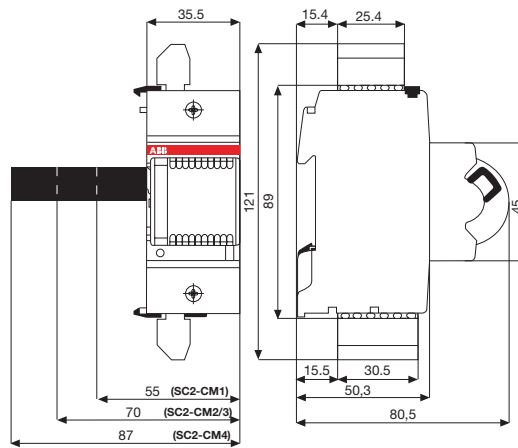

S2C-CM1, S2C-CM 2/3, S2C-CM4

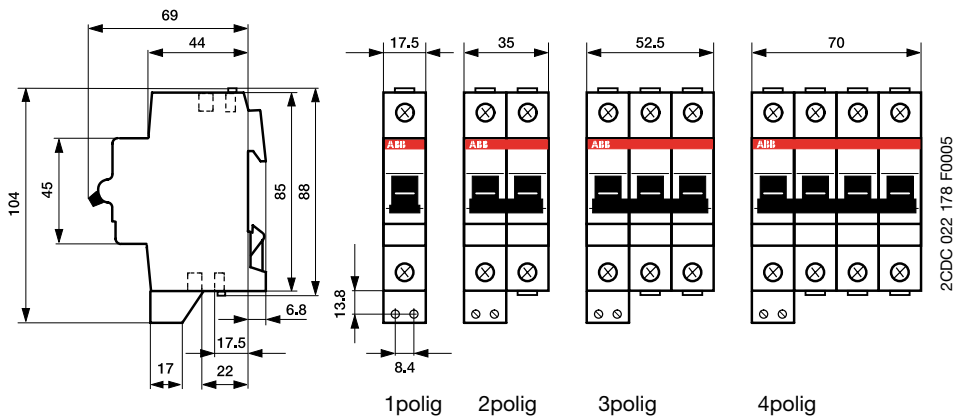

S 201 H, S 202 H, S 203 H, S 204 H
(angebauter integrierter Hilfskontakt S2C-H10/S2C-H01)

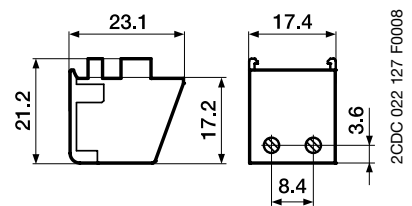

integrierter Hilfskontakt



S2C-EST

S2C-BP

Sicherungsautomaten S 200 UP und S 200 U nach UL 489, CSA 22.2 No. 5 und IEC 60947-2

Diese beiden Geräteereihen unterscheiden sich bezüglich ihres Nennstrombereiches, den Bemessungsspannungen und den Geräteabmessungen.

Technische Daten

Bestimmungen:

UL File-Nummer:

Polzahl:

Auslösecharakteristiken:

Bemessungsstrom I_n :

Bemessungsspannung U_n :

Bemessungsschaltvermögen:

Frequenz:

Schutzgrad:

Gebrauchslage:

Befestigung:

Klemmen, nur für Cu:

Gerätelebensdauer,
mech. und bei Bemessungslast:

Anzehdrehmoment:

Bezugs-Umgebungstemperatur:

Umgebungstemperatur:

Schocksicherheit:

Rüttelsicherheit nach IEC 60 068-2-6

S 200 U

UL 489, CSA 22.2 No.5, IEC 60947-2

E 212323

1, 2, 3 und 4

K und Z

0,2 (K) 0,5 (Z) ... 63 A

1-polig: 240 V AC

mehrpilig: 240 V AC

S 200 UP

0,2 (K) 0,5 (Z) ... 25 A

1-polig: 277 V AC

mehrpilig: 480 Y/277 V AC

10 kA

50/60 Hz

IP 20

beliebig

35 mm DIN Hutschiene

18 ... 4 AWG (0,75 ... 25 mm²)

20.000 Schaltspiele

25 in. lbs (2,8 Nm)

25 °C

- 25 ... + 55 °C

10 g mind. 2 Stöße, Schockdauer 13 ms

5 g, 20 Frequenzzyklen, 5 ... 150 ... 5 Hz bei 0,8 I_n

Hinweis: Phasenschienen nach UL 489 siehe Kapitel 6 Sammelschienen

Auslösecharakteristik

K

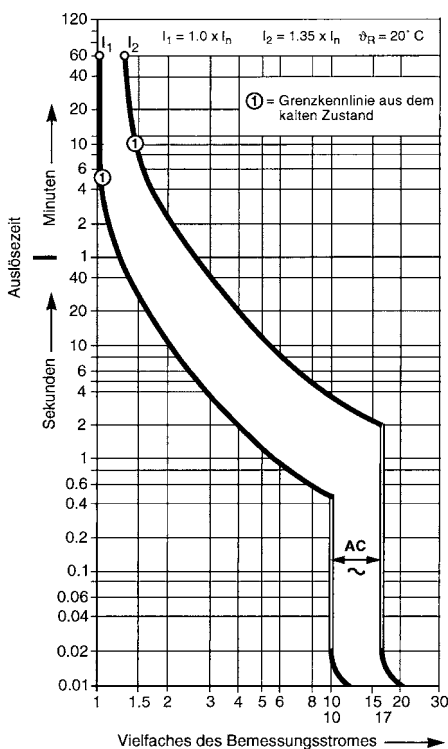

2CDC 022 474 F0104

Z

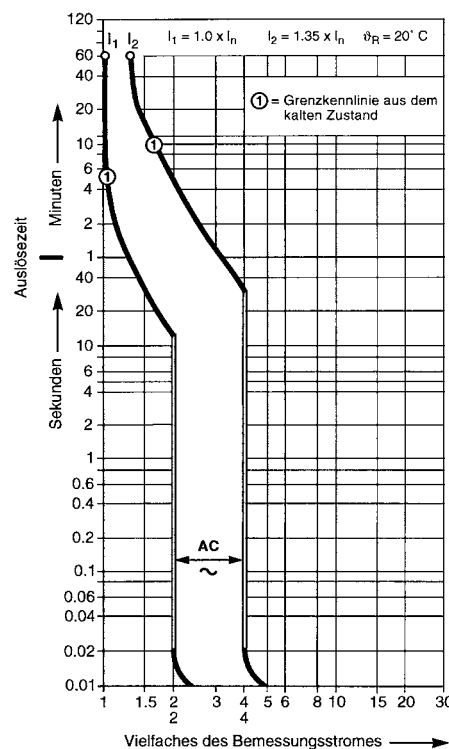

2CDC 022 476 F0104

Innenwiderstände und Verlustleistungen S 200 U/ S 200 UP

Innenwiderstände pro Pol in mΩ, Verlustleistung pro Pol in W

Typ	Bemes- sungs- strom I _n A	Automaten-Baureihe			
		K mΩ	W	Z mΩ	W
S 200 U S 200 UP	0,2	42500	1,7	-	-
	0,3	20000	1,8	-	-
	0,5	6340	1,6	10100	2,5
	0,75	2500	1,4	-	-
	1	1400	1,4	2270	2,3
	1,6	625	1,6	1100	2,8
	2	460	1,8	619	2,5
	3	211	1,9	211	1,9
	4	163	2,6	163	2,6
	6	67	2,4	104	3,7
	8	45	2,9	55	3,5
	10	19	1,9	21	2,1
	13	-	-	-	-
	16	8,2	2,1	10,9	2,8
	20	7,3	2,9	7,3	2,9
	25	5,6	3,5	5,6	3,5
	32	4,1	4,2	4,1	4,2
	40	4,0	6,4	4,0	6,4
50	1,2	3,0	1,8	4,4	
63	1,3	5,2	1,3	5,2	

Diagramme der Durchlasswerte I² t bei 230/400 V AC

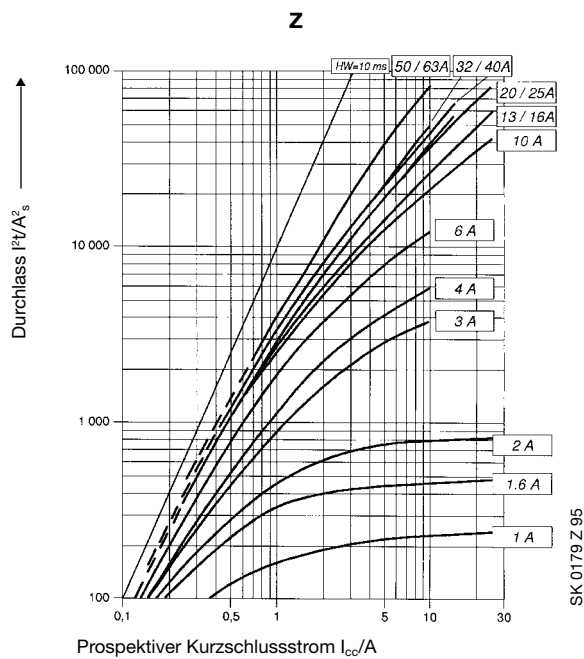
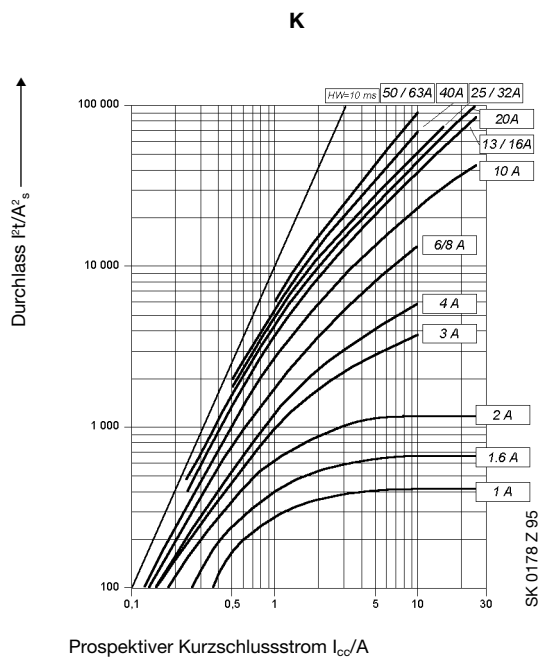

1. Hilfsschalter S2C-H6RU (1 Wechsler)

Nachträglich anbaubar an Sicherungsautomaten S 200 U und S 200 UP.

Es sind maximal 2 Stück S2C-H6RU einmalig (Verrastung) rechts am Sicherungsautomaten anbaubar.

Funktion des Hilfsschalters

Durch den Hilfsschalter wird immer die Schaltstellung des Sicherungsautomaten angezeigt, gleich ob die Schaltstellung durch Handbetätigung oder eine Fehlerauslösung erfolgte.

Montage

- A. rechtsseitige Kopplungsabdeckung des Sicherungsautomaten entfernen
- B. Sicherungsautomat in EIN-Stellung
- C. Hilfsschalter in EIN-Stellung
- D. Geräte zusammenstecken

Gleiches Vorgehen beim Anbau eines zweiten Hilfsschalters rechts am ersten Hilfsschalter.

Funktionskontrolle

Durch Betätigung des Sicherungsautomaten von EIN- in AUS-Stellung und zurück ist die mechanische Funktion des Mitschaltens des Hilfsschalters zu kontrollieren.

Anschlussparameter

Anschlussquerschnitt: 0,75 ... 2,5 mm²
Anziehdrehmoment: max. 1,2 Nm

Entsorgungshinweis

Dieses Gerät enthält geringe Mengen CuBe, deshalb die landesspezifischen Entsorgungsvorschriften beachten.

Technische Daten

nach EN 62019

AC 14	U _e	400 V	230 V
	I _e	1 A	2 A
DC 12	U _e	220 V	110 V
	I _e	1 A	1,5 A
DC 13	U _e	60 V	24 V
	I _e	2 A	4 A

min. Bemessungsspannung U _{Bmin} :	12 V~, 12 V ∴ ①
min. Betriebsstrom und -spannung:	①
Konventioneller thermischer (Prüf-) Strom in freier Luft (nach EN 60947-5-1):	10 A
Kurzschlussfestigkeit:	230 V~ 1000 A mit S 201 K 4
Isolationskoordination:	nach DIN VDE 0110 Teil 1 und 2
– Überspannungskategorie:	III
– Bemessungsstoßspannung:	4 kV (1,2/50 µs)
– Verschmutzungsgrad:	2
Anschlussquerschnitt:	0,75 ... 2,5 mm ² (bis 2 x 1,5 mm ²)
Anziehdrehmoment:	max. 1,2 Nm
Kontaktsicherheit bei Rüttelprüfung nach DIN IEC 68-2-6-:	5 g, 20 Frequenzzyklen 5 ... 150 ... 5 Hz bei 24 V AC/DC, 5 mA Kurzunterbrechung 10 ms
mech. Gerätelebensdauer	10 000 Schaltspiele

① Der minimale Bemessungsbetriebsstrom ist bei Betriebs- und Umweltbedingungen nach EN 60-204-1/1998 und EN 60-439-1/2000 bei Innenraumaufstellung in sauberer Umgebungsluft: 24 V AC/DC, 5 mA, 12 V AC/DC, 10 mA.

Montage

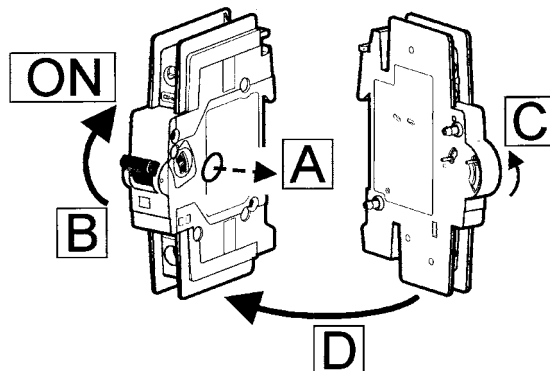

2CDC 022 290 F0004

Abmessung: 69 x 9 x 100 mm

2. Signalkontakt S2C-S6RU (1 Wechsler)

Nachträglich anbaubar an Sicherungsautomaten S 200 U und S 200 UP.

Es sind maximal 2 Stück S2C-S6RU einmalig (Verrastung) rechts am Sicherungsautomaten anbaubar.

Funktion des Signalkontakts

Es erfolgt nur eine Meldung, wenn der Sicherungsautomat durch einen Fehler ausgelöst hat (orangefarbene Resettaste löst aus), nicht wenn durch Handbetätigung der Sicherungsautomat ein- oder ausgeschaltet wurde. Nach Auslösung des Sicherungsautomaten kann durch Drücken der orangefarbenen Resettaste die Quittierung bzw. Abstellung der Fehlermeldung erfolgen. Dabei ändert nur der Wechslerkontakt des Signalkontakts seine Kontaktstellung.

Montage

1. rechtsseitige Kopplungsabdeckung des Sicherungsautomaten entfernen
2. Sicherungsautomat in EIN-Stellung
3. Signalkontakt in EIN-Stellung
4. Geräte zusammenstecken

Gleiches Vorgehen beim Anbau eines zweiten Signalkontakts rechts am ersten Signalkontakt.

Technische Daten

nach EN 62019

AC 14	U_e	400 V	230 V
	I_e	1 A	2 A
DC 12	U_e	220 V	110 V
	I_e	1 A	1.5 A
DC 13	U_e	60 V	24 V
	I_e	2 A	4 A

min. Bemessungsspannung U_{Bmin} :	12 V~, 12 V ∴ ①
min. Betriebsstrom und -spannung:	①
Konventioneller thermischer (Prüf-) Strom in freier Luft (nach EN 60947-5-1):	10 A
Kurzschlussfestigkeit:	230 V~ 1000 A mit S 201 K 4
Isolationskoordination:	nach DIN VDE 0110 Teil 1 und 2
– Überspannungskategorie:	III
– Bemessungsstoßspannung:	4 kV (1,2/50 µs)
– Verschmutzungsgrad:	2
Anschlussquerschnitt:	0,75 ... 2,5 mm ² (bis 2 x 1,5 mm ²)
Anziehdrehmoment:	max. 1,2 Nm
Kontaktsicherheit bei Rüttelprüfung nach DIN IEC 68-2-6-:	5 g, 20 Frequenzzyklen 5 ... 150 ... 5 Hz bei 24 V AC/DC, 5 mA Kurzunterbrechung 10 ms
mech. Gerätelebensdauer	10 000 Schaltspiele

① Der minimale Bemessungsbetriebsstrom ist bei Betriebs- und Umweltbedingungen nach EN 60-204-1/1998 und EN 60-439-1/2000 bei Innenraumaufstellung in sauberer Umgebungsluft: 24 V AC/DC, 5 mA, 12 V AC/DC, 10 mA.

Montage

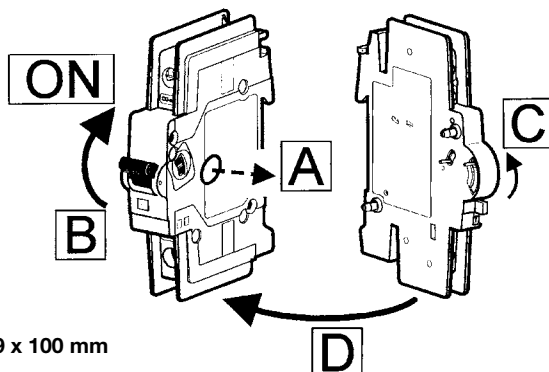

Abmessung: 69 x 9 x 100 mm

Funktionskontrolle

Durch Betätigung des Sicherungsautomaten von EIN- in AUS-Stellung und zurück ist die mechanische Funktion des Mitschaltens des Signalkontakts zu kontrollieren.

Testfunktionen (Kontaktstellungen)

in EIN- oder AUS-Stellung nach Handbetätigung

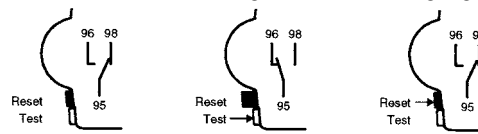

SK 0240 Z02

in AUS-Stellung nach Auslösung

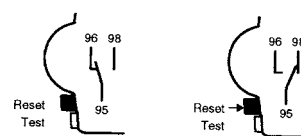

SK 0242 Z02

Anschlussparameter

Anschlussquerschnitt: 0,75 ... 2,5 mm²
Anziehdrehmoment: max. 1,2 Nm

Entsorgungshinweis

Dieses Gerät enthält geringe Mengen CuBe, deshalb die landesspezifischen Entsorgungsvorschriften beachten.

3. Arbeitsstromauslöser S2C-A1 U und S2C-A2 U

Zur Fernauslösung (Abschaltung) des Sicherungsautomaten. Der Arbeitsstromauslöser besitzt eine Relais-Spule mit einem integrierten Kontakt, der nach Auslösung des Sicherungsautomaten die Spule von der Betätigungsspannung trennt; es fließt daher auch bei dauernd anliegender Betätigungsspannung kein weiterer Strom.

S2C-A1 U	$\left\{ \begin{array}{l} 12 \dots 60 \text{ V AC/DC} \\ 110 \dots 415 \text{ V AC} \\ 110 \dots 250 \text{ V DC} \end{array} \right.$
S2C-A2 U	

Technische Daten

Typ:	S2C - A1	S2C - A2
Betriebsspannung	12 ... 60 V AC/DC	110 ... 415 V AC und 110 ... 250 V DC

STOTZ Arbeitsstromauslöser mit Selbstunterbrechung innerhalb 10 ms; $U_B = U_n + 10 - 30 \%$

	U_B	I_{Bmax}		U_B	I_{Bmax}
S2C-A1	12 V DC	2,2 A	S2C-A2	110 V DC	0,35 A
	12 V AC	2,5 A		110 V DC	0,5 A
	24 V DC	4,5 A		220 V DC	1,1 A
	24 V AC	5 A		230 V DC	1,0 A
	60 V DC	14 A		415 V DC	2,7 A
	60 V AC	8,8 A			

U_B = Betriebsspannung

I_{Bmax} = max Betriebsstrom

Montage

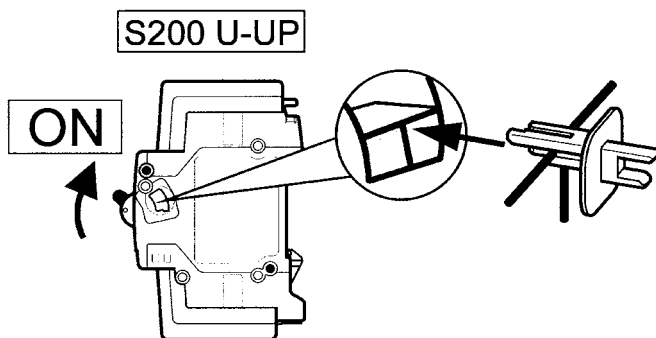

2CDC 022 576 F0004

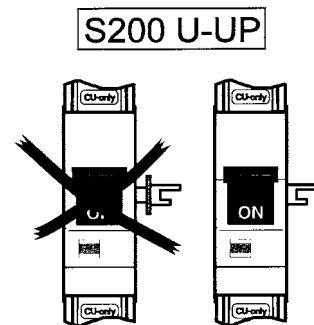

2CDC 022 577 F0004

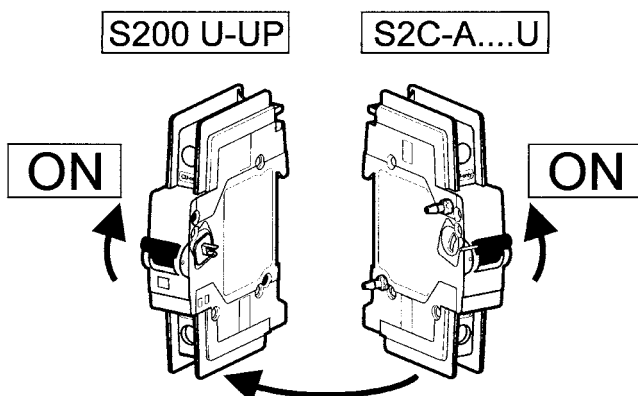

2CDC 022 578 F0004

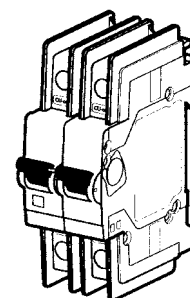

2CDC 022 579 F0004

Abmessung: 69 x 17,5 x 100 mm

Maßbilder in mm

S 200 U

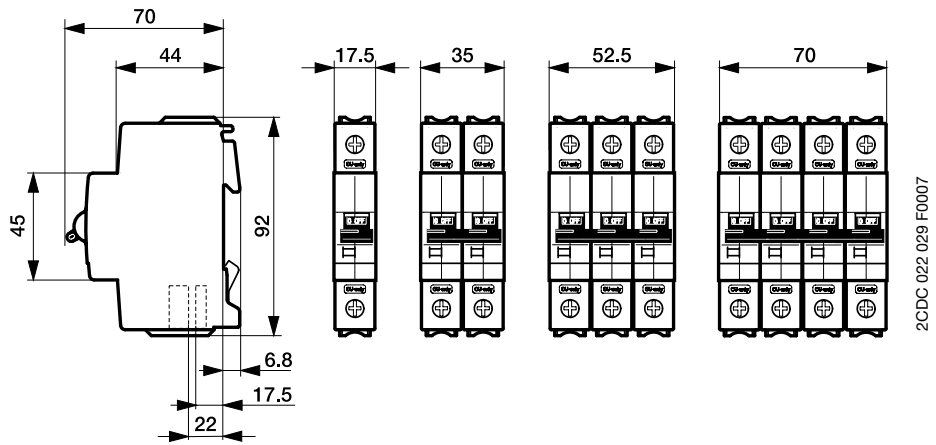

2CDC 022 029 F0007

S 200 UP

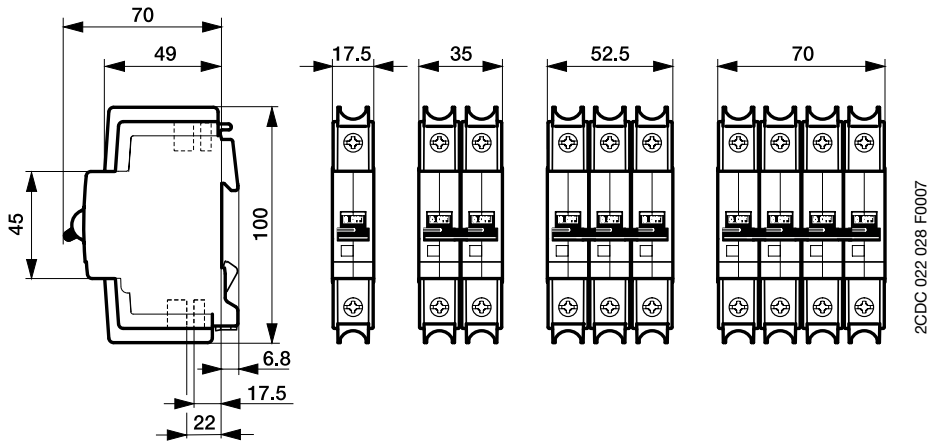

2CDC 022 028 F0007

S2C-H6 RU

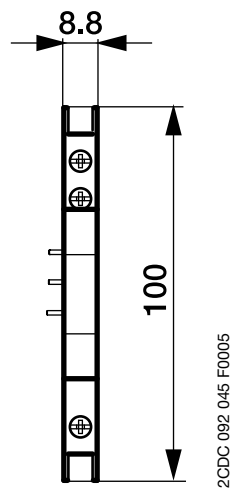

2CDC 092 045 F0005

S2C-A1 U

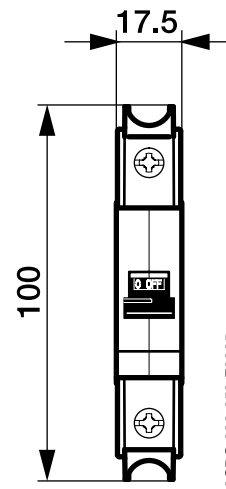

2CDC 092 050 F0005

Typreihe S 201 DC-K und S 201 DC-Z mit und ohne integriertem Hilfskontakt

Diese Baureihe 1-polig mit den Charakteristiken K und Z für 60 V AC/DC ist konzipiert für Steuerstromkreise in Anlagen bzw. Maschinen, die nach den Anforderungen **UL 489**, d.h. **Branch Circuit Protection**, errichtet werden müssen.

Projektierungshinweise

Überstromschutz nach EN 60204-1, Schutz empfindlicher Bauelemente: Ein weitgehender Schutz ist nur möglich, wenn der unverzögerte Auslöser anspricht.

Die Parameter zur Beurteilung hierfür sind:

- Schleifenwiderstand ($R_i + R_L$)
(R_i = Innenwiderstand Sicherungsautomat (mcb) bei 20 °C und R_L = Leitungswiderstand bei 20 °C)
- Kupfertemperatur: 80 °C im Kurzschlussfall / Spannungsfall, Übergangswiderstände
- **In Summe ergibt das einen Reduktionsfaktor 2/3**

Beispiel 1: Standard-Netzgerät

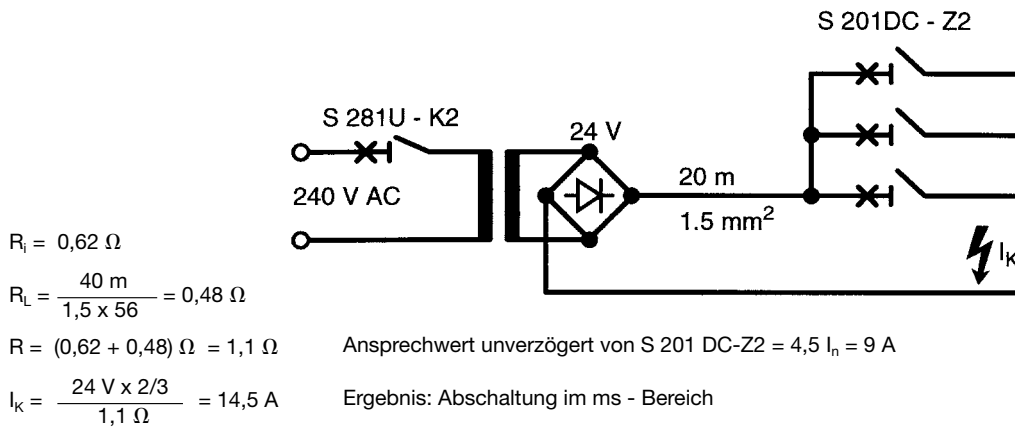

2CDC 022 419 F0003

Beispiel 2: getaktetes Netzgerät

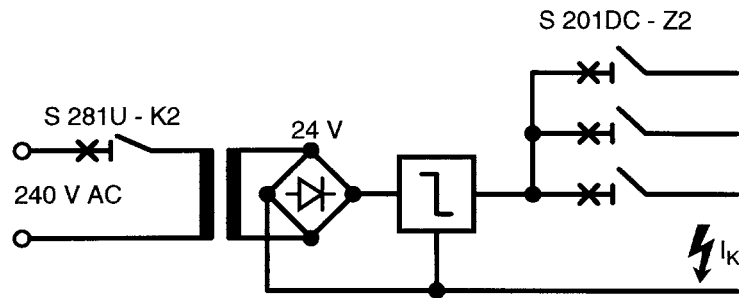

2CDC 022 420 F0003

Der Sicherungsautomat S 201 benötigt < 100 ms zur unverzögerten Abschaltung. Regelt das getaktete Netzgerät unverzögert im Kurzschlussfall nach unten, dann regelt das Netzgerät schneller als der S 201-... schalten kann.

Folge: Keine selektive Fehlererkennung.

Ergebnis: Der Ausgang vom getakteten Netzgerät muss verzögert arbeiten (> 100 ms) und auf diesen verzögert herabgeregelten Wert muss das Schutzorgan abgestimmt sein, somit erreicht man eine selektive Fehlererkennung.

Beispiel für zulässige Spannungen zwischen den Leitern

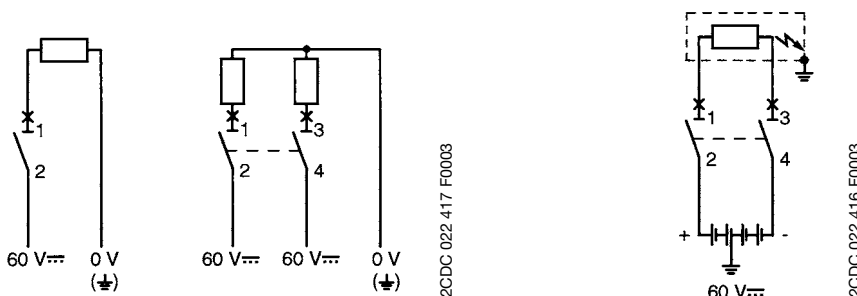

Technische Daten

Bestimmungen:	DIN VDE 0641 -11, IEC 60898, EN 60898, VDE 0660 -101 IEC 60947-2, EN 60947 -2, UL 489
Polzahl:	1
Auslösecharakteristiken:	K, Z
Bemessungsstrom I_n :	K und Z 1 ... 25 A
Bemessungsspannung U_n :	1-polig 60 V DC/60 V AC
Min. Betriebsspannung U_{Bmin} :	12 V-
Bemessungsschaltvermögen:	14 kA
Isolationskoordination:	nach DIN VDE 0110 Teil 1 und 2
– Überspannungskategorie:	III
– Verschmutzungsgrad:	2
– Stoßspannung U_{imp} (1,2/50 μ s):	4 kV (Prüfspannung 6,2 kV bei N.N., 5 kV bei 2000 m)
– Wechselspannungsfestigkeit:	2,5 kV (50/60 Hz)
Gehäuse:	Isolierstoff Gruppe I (CTI \geq 600) nach DIN IEC 112/VDE 0303 Teil 1, RAL 7035
Schaltgriff:	Isolierstoff Gruppe II (400 \leq CTI < 600) schwarz, plombierbar
Schutzart nach DIN VDE 0100:	IP 20, im Verteiler IP 40
Schutzgrad:	IP XXB
Bauform:	nach DIN 43880, Baugröße 1
Gerätetiefe:	68 mm
Hüllmaße B x H x T:	17,5 x 85 x 69 mm (mit Hilfskontakt 17,5 x 102,5 x 69)
Gebrauchslage:	beliebig
Befestigung:	Schnappbefestigung auf Hutschiene EN 60715, 35 mm Schraubbefestigung mittels Tragschiene
Anschluss, nur Cu-Leiter:	Gegenläufige Zylinder-Hub-Klemme (Zweiklemmenkammer) oben und unten. Geeignet für Anschluss von ein-, mehr- und feindrähtigen Leitern 18 ... 4 AWG (0,75 – 25 mm ²) bei gleichzeitiger Schienenverdrahtung
Anziehdrehmoment:	2,8 Nm
Mechanische Gerätelebensdauer:	20.000 Schaltspiele
Gerätelebensdauer bei Bemessungslast	20.000 Schaltspiele
Klimafestigkeit nach DIN IEC 68 Teil 2-30:	Konstantklima 23/83, 40/93, 55/20 [°C/RH] Wechselklima 25/95 - 40/93 [°C/RH]
Lagertemperatur:	$T_{max} + 70$ °C, $T_{min} - 40$ °C
Umgebungstemperatur:	$T_{max} + 55$ °C, $T_{min} - 25$ °C
Schocksicherheit:	30 g, mindestens 2 Stöße Schockdauer 13 ms
Rüttelsicherheit nach DIN IEC 68-2-6:	5 g, 20 Frequenzzyklen 5 ... 150 ... 5 Hz bei 0,8 I_n

Hinweis: Phasenschienen nach UL 489 siehe Kapitel 6 Sammelschienen

Auslöse-Charakteristik K

Bezugstemperatur 20 °C
Bei abweichender Umgebungstemperatur ändert sich das Auslöseverhalten um 6% je 10 °C

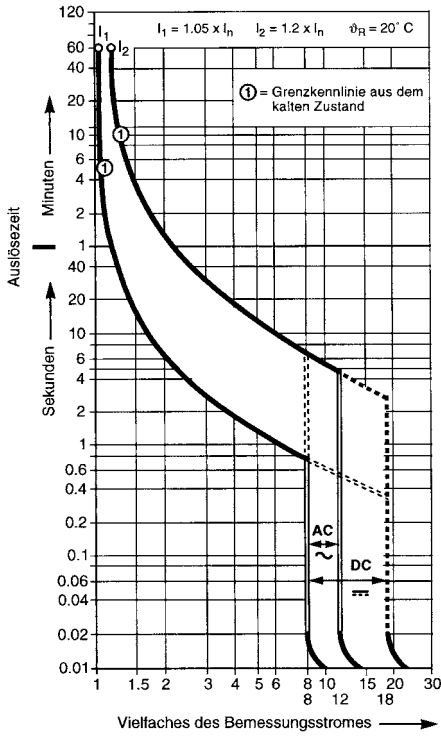

2CDC 022 425 F0103

Auslöse-Charakteristik Z

Bezugstemperatur 20 °C
Bei abweichender Umgebungstemperatur ändert sich das Auslöseverhalten um 6% je 10 °C

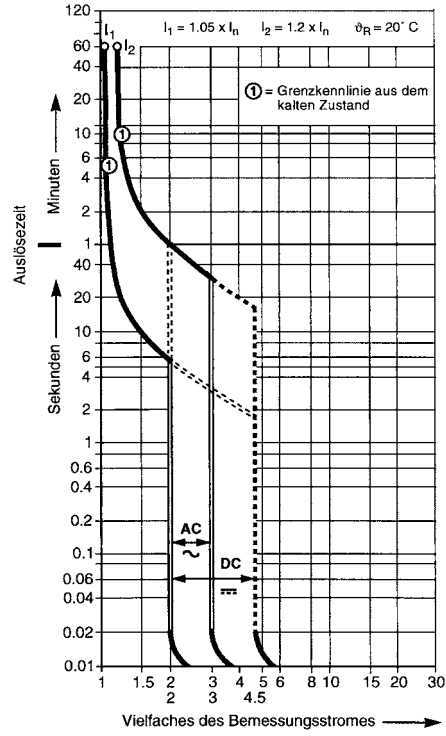

2CDC 022 427 F0103

Diagramm der Durchlasswerte I²t von S 200 DC-K

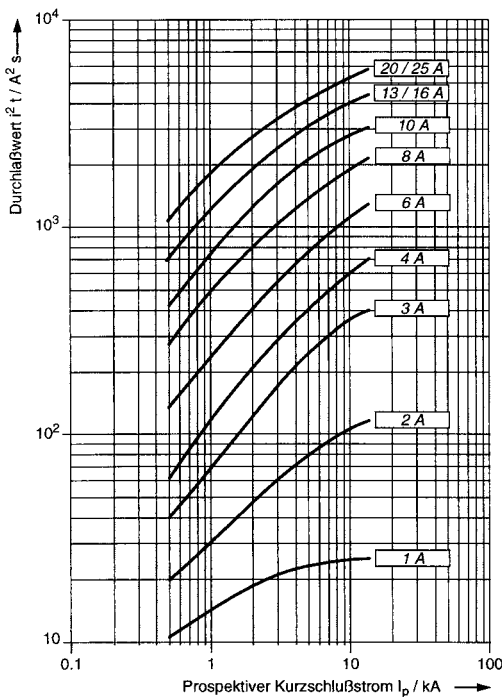

2CDC 022 421 F0103

Diagramm der Durchlasswerte I²t von S 200 DC-Z

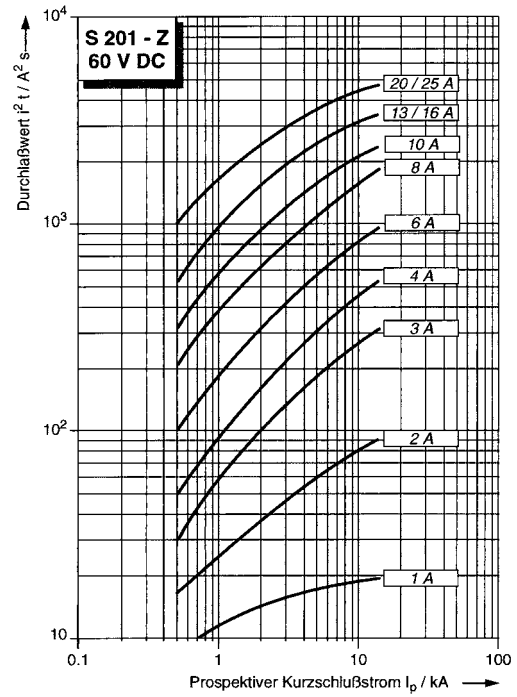

2CDC 022 485 F0103

Innenwiderstände und Verlustleistungen der Sicherungsautomaten

Innenwiderstände pro Pol in mΩ, Verlustleistung pro Pol in W

Typ	Bemes- sungs- strom I _n A	Bemes- sungs- mΩ	Automaten-Baureihe			
			K	Z		
			W	mΩ	W	
S 200 DC	1		1550	1,6	2270	2,3
	1,6		695	1,8	1100	2,8
	2		460	1,9	619	2,5
	3		165	1,5	202	1,8
	4		120	2,0	149	2,4
	6		52	1,9	104	3,7
	8		38	2,5	53,9	3,45
	10		12,6	1,26	17,5	1,7
	13		12,6	1,26	-	-
	16		7,7	2,0	10,9	2,8
	20		6,7	2,7	6,0	2,4
	25		4,6	2,9	4,1	2,6

Maßbild S 201 DC

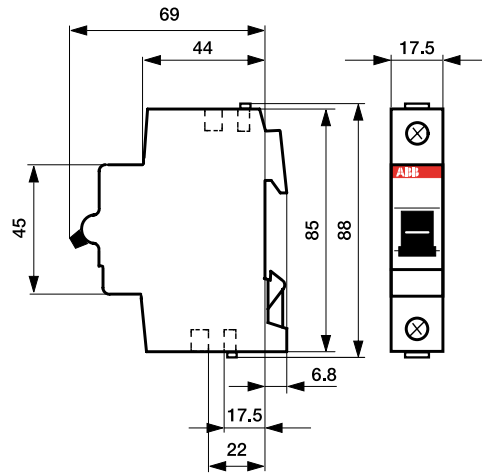

2CDC 022 177 F0005

Anschluss

Zuleitung beliebig, oben oder unten, Klemmenbezeichnung nach EN 50 005

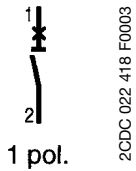

2CDC 022 418 F0003

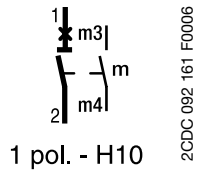

2CDC 092 161 F0006

Technische Daten

	SN201	SN201 M
Bestimmungen	IEC / EN 60898, IEC 947-2 / EN 60947-2	
Bemessungsstrom I_n	$2 \leq I_n \leq 40 \text{ A}$ ①	
Polzahl	1P+N	
Bemessungsspannung U_e	230 V	
Bemessungs-Isolationsspannung U_i	500 V	
Max. Betriebsspannung U_{Bmax}	254 V AC 60 V DC 1P 125 V DC 1P+N	
Min. Betriebsspannung U_{Bmin}	12 V AC - 12 V DC	
Frequenz	50...60 Hz	
Bemessungsschaltvermögen nach IEC/EN 60898 ultimate I_{cn}	6 kA	10 kA
Einzelpol I_{cn1}	6 kA	6 kA
Bemessungsschaltvermögen ultimate I_{cu}	10 kA	10 kA
nach IEC 947-2 1P+N - 230 V service I_{cs}	6 kA	7,5 kA
Stoßspannungsfestigkeit (1,2/50) U_{imp}	4 kV	
Wechselspannungsfestigkeit	2,5 kV (50/60 Hz, 1 min)	
Überspannungskategorie	III	
Thermomagnetische Auslösecharakteristik	B: $3 I_n \leq I_m \leq 5 I_n$ C: $5 I_n \leq I_m \leq 10 I_n$ D: $10 I_n \leq I_m \leq 20 I_n$	● ● ●
Schalthebel	schwarz, plombierbar Schaltgriff I ON/0 OFF	
Gerätelebensdauer Elektrisch	10000 Schaltspiele	
Gerätelebensdauer Mechanisch	20000 Schaltspiele	
Schutzart	Gehäuse Klemmen	IP4X IP2X
Schocksicherheit IP2X	min. 30 g, mindestens 2 Stöße, Schockdauer 13 ms	
Erschütterungsfestigkeit nach IEC 68-2-6	> 6 g	
Klimmerfestigkeit nach IEC 68-2	Feuchtwärme 28 Zyklen 55/95...100 °C/RH Konstantklima 23/83 - 40/93 - 55/20 °C/RH Wechselklima 25/95 - 40/95 °C/RH	
Temperatur	30 °C	
Umgebungstemperatur (Tagesdurchschnitt $\leq +35^\circ\text{C}$)	-25...+55 °C	
Lagertemperatur	-40...+70 °C	
Anschlussquerschnitt	16/16 mm ²	
Anziehdrehmoment	1,2 Nm	
Befestigung	Schnappbefestigung auf Hutschiene ÖVE/ÖNORM EN 60715, 35 mm	
Masse	H: 85 x T: 68,9 x B: 17,6 [mm]	
Gewicht	110 g	

① SN 201 und SN 201M, Charakteristik B lieferbar ab 6 A.

Sicherungsautomaten S280 UC

Besondere Merkmale

Anwendungshinweise

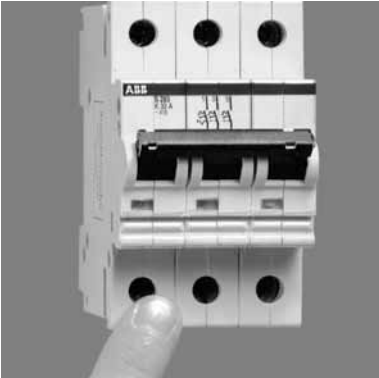

SK 0297 B 91



SK 0301 B 91

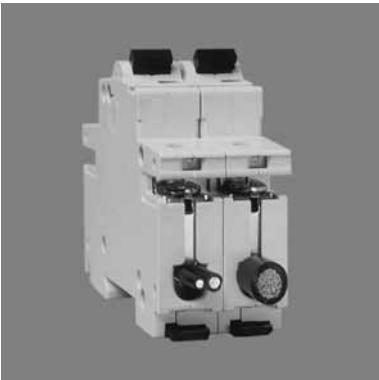

SK 0302 B 91

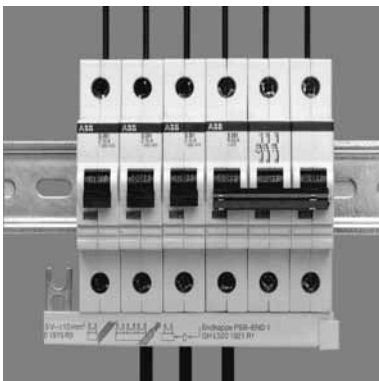

SK 0303 B 91

- Finger- und handrücksichere Klemmen nach DIN EN 50274 (VDE 0660 Teil 514)
- Im Anlieferungszustand geöffnete unverlierbare Rahmenklemmen, mit Raststellung, zu- und abgangsseitig.
- Anschlussmöglichkeit von ein-, mehr- und feindrähtigen Leitern von 0,75 bis 35 mm². Auch Leiter verschiedener Querschnitte können gleichzeitig angeschlossen werden.
- Durch Kombi-Rahmenklemme gleichzeitig Schienenverdrahtung und Zuleitungsanschluss möglich. Zuleitung beliebig, oben oder unten, Klemmenbezeichnung nach EN 50005



SK 0138 B 93

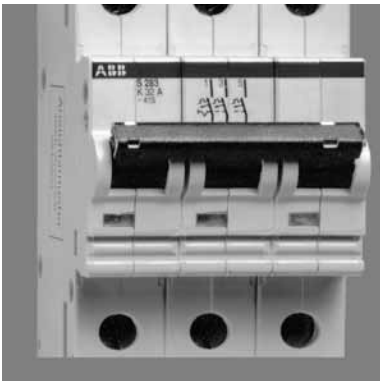

SK 0298 B 91

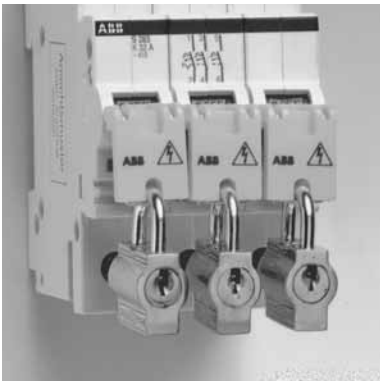

SK 0299 B 91

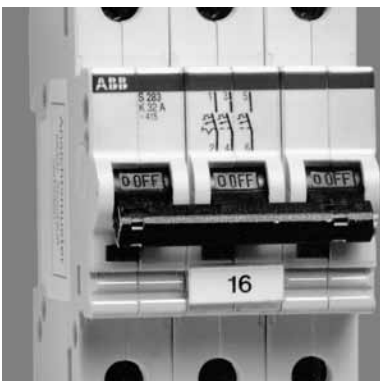

SK 0300 B 91

- Hohes Bemessungsschaltvermögen
- Vor Ort nachträglich anbaubare Hilfsschalter, Signalkontakt/Hilfsschalter, Signalkontakt, Arbeitsstromauslöser und Unterspannungsauslöser
- Energiebegrenzung unterschreitet die vom VDE geforderten Werte um mehr als 50 %, dadurch höhere Selektivität als Energiebegrenzungsklasse 3
- Trenneigenschaften nach ÖVE/ÖNORM EN 60898-1, Bemessungs-Stoßspannungsfestigkeit U_{imp} 4 kV (1,2/50); Prüfspannung 6,2 kV bei NN
- Schaltsperre als Zubehör verhindert unautorisiertes EIN- oder AUS-Schalten
- Integrierte Aufnahmevorrichtung für Beschriftungsschilder und Schildträger, sowie Kennzeichnungsschilder

Technische Daten

	Sicherungsautomaten Baureihen		
	S 280 UC		S 290
Auslösecharakteristiken	B, K, Z		C, K
Polzahl	1 ... 4polig (280 UC-B 1- u. 2polig)		
Bemessungsspannung U_n	1-polig mehrpilig	230 V AC 220 V DC 400 V AC 440 V DC	230 V AC 60 V DC 400 V AC 120 V DC
Bemessungsspannung U_n nach UL 1077 und CSA 22.2	1-polig mehrpilig	277 V AC 250 V DC 480 V AC 500 V DC	277 V AC 480 V AC
Min. Betriebsspannung U_{Bmin}	12 V~		
Luft- und Kriechstrecken	nach DIN VDE 0641 Teil 11		
Gerätelebensdauer bei Bemessungsstrom	1000 Schaltspiele		10.000 Schaltspiele
Zul. Umgebungstemperatur	- 25 °C ... + 55 °C		- 5 °C ... + 45 °C
Anschlussquerschnitte Beim Anschluss von Aluminiumleitern ist zu beachten, dass die Kontaktflächen der Leiter gesäubert, gebürstet und mit Fett behandelt werden.	Handelsübliche Leiter 0,75 ... 35 mm ² können angeschlossen werden. Nennquerschnitt der Klemme nach EN 50027: 25 mm ²		Handelsübliche Leiter 1,5 ... 50 mm ² können angeschlossen werden. Nennquerschnitt der Klemme nach EN 50027: 50 mm ²
Anziehdrehmoment	2 Nm		4,5 Nm
Montage	auf Tragschienen nach EN 60715, 35 mm		
Gehäusefarbe	grau, RAL 7035		

Innenwiderstände und Verlustleistungen der Sicherungsautomaten

Innenwiderstände pro Pol in mΩ
Verlustleistung pro Pol in W

Typ	Bemes- sungs- strom I_n A	Automaten-Baureihe					
		S 280 UC-B		280 UC-K		280 UC-Z	
		mΩ	W	mΩ	W	mΩ	W
S 280 UC	0,2	–	–	33300	1,33	–	–
	0,3	–	–	19700	1,77	–	–
	0,5	–	–	5020	1,26	10100	2,52
	0,75	–	–	2400	1,35	–	–
	1	–	–	1390	1,39	2270	2,27
	1,6	–	–	612	1,56	1100	2,81
	2	–	–	450	1,79	619	2,47
	3	–	–	147	1,32	202	1,82
	4	–	–	112	1,79	149	2,38
	6	55	2,0	54,1	1,95	104	3,74
	8	–	–	33,8	2,16	53,9	3,45
	10	13,5	1,35	15,1	1,51	17,5	1,75
	13	–	–	–	–	–	–
	16	9,7	2,5	8,1	2,07	10,9	2,80
	20	6,25	2,5	5,27	2,11	6,0	2,40
	25	3,0	1,9	3,97	2,48	4,1	2,56
32	–	–	2,65	2,71	2,81	2,88	
40	–	–	2,44	3,90	2,55	4,09	
50	–	–	1,15	2,90	1,77	4,43	
63	–	–	0,7	5,20	1,31	5,20	
S 290		Automaten-Baureihe S 290 -C		S 290 -K			
	80	0,9	5,8	0,9	5,8		
	100	0,88	8,0	0,8	8		
	125	0,7	10,9	–	–		

① Die Stromstärken 0,5–4 A und 8 A gelten nur für C-Charakteristik

Auslösekennlinien

Lesebeispiel für die Auslösekennlinie der B-Charakteristik
(in Verbindung mit der Tabelle
Auslöseverhalten auf Seite 1/109, Zeile B)

a Thermische Auslösekennlinie:

Kleiner Prüfstrom I_1 = festgelegter Nichtauslösestrom.
Der Sicherungsautomat hält das 1,13fache des Bemessungsstromes mindestens 60 Minuten.

Großer Prüfstrom I_2 = festgelegter Auslösestrom
Der Sicherungsautomat schaltet beim 1,45fachen Bemessungsstrom innerhalb 60 Minuten ab.

b Elektromagnetische Auslösekennlinie AC:

Der Sicherungsautomat hält Stromstöße die das 3fache des Bemessungsstromes betragen länger als 0,1 sec.
(In diesem Beispiel bis ca. 4 sec).

Der Sicherungsautomat schaltet beim 5fachen des Bemessungsstromes innerhalb weniger als 0,1 sec. ab.

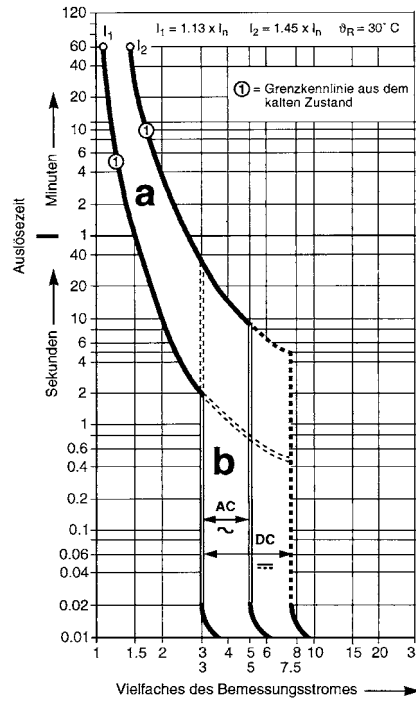

Auslösecharakteristik: B
 $I_n = 6 \dots 63 \text{ A}$
Sich.-Automaten S 280

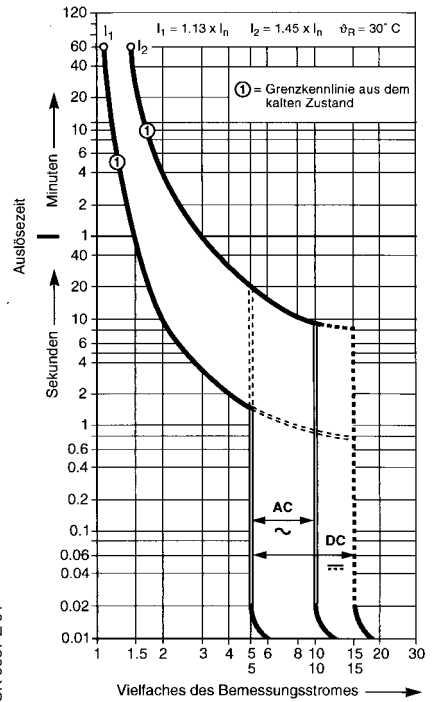

Auslösecharakteristik: C
 $I_n = 0,5 \dots 63 \text{ A}$
Sich.-Automaten S 280, S 290

Achtung: Abweichende Umgebungstemperaturen und gegenseitige Beeinflussung sind zusätzlich zu berücksichtigen.

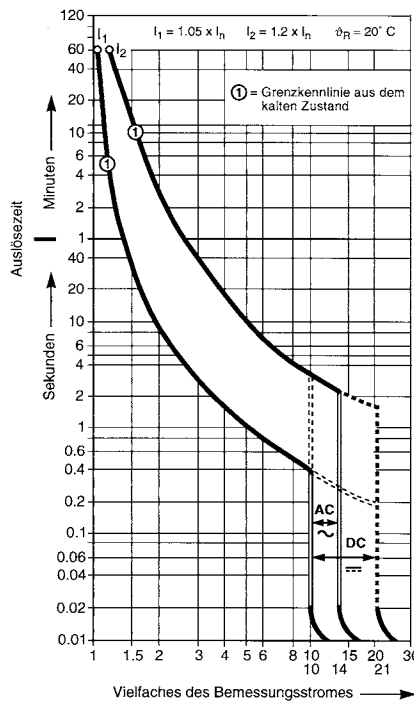

Auslösecharakteristik: K
 $I_n = 0,2 \dots 63 \text{ A}$
Sich.-Automaten S 280, S 290

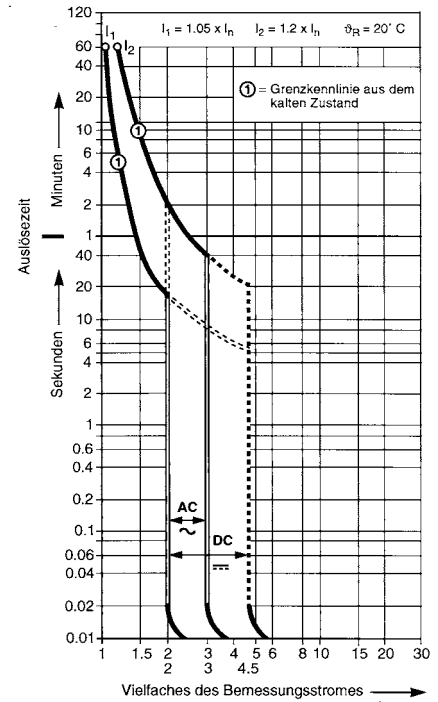

Auslösecharakteristik: Z
 $I_n = 0,5 \dots 63 \text{ A}$
Sich.-Automaten S 280

**UC = Universal Current = AC/DC
= Allstrom ~ -**

Sicherungsautomaten S 280 UC können 1polig bis 220 V ~, 2- bzw. 4polig bei Reihenschaltung von 2 Polen bis 440 V ~ eingesetzt werden.

Von der Normalausführung S 280 unterscheidet sich der S 280 UC durch eingebaute Permanentmagnete, welche die Zwangslöschung des Lichtbogens unterstützen. Beim Anschluss muss deshalb die Polarität und Stromflussrichtung unbedingt beachtet werden.

Können gegen Erde Spannungen über 220 V DC auftreten, ist für einpolige Abschaltung der 2polige S 280 UC, für allpolige Abschaltung der 4polige S 280 UC vorzusehen.

Bei DC-Einspeisung von oben

Die Sicherungsautomaten S 280 UC...haben im Bereich der Lichtbogen-Löschkammer Permanentmagnete, daher muss beim Anschluss auf Polarität geachtet werden.

Das bewirkt, dass im Kurzschlussfall das magnetische Feld der Permanentmagnete mit dem elektromagnetischen Feld des Kurzschlussstromes korrespondiert und somit den Kurzschlussstrom sicher in die Löschkammer leitet. Bei falscher Polarität kann der Sicherungsautomat beschädigt werden. **Somit muss – bei der Einspeisung von oben her – auf die Klemme 1 (-) und auf die Klemme 3 (+) angeschlossen werden.**

Beispiele für zulässige Spannungen zwischen den Leitern in Abhängigkeit von Polzahl und Schaltung:

Spannung U_n zwischen den Leitern	220 V-	440 V-	440 V-	440 V-	440 V- (Spannungsumkehrschaltung)
Spannung U_n zwischen Leiter und Erde	220 V-	220 V-	440 V-	220 V-	220 V-
Sicherungsautomat	1polig S 281 UC	2polig S 282 UC	2polig S 282 UC	2polig S 282 UC	4polig S 284 UC
Netz-Zugang unten					
Netz-Zugang oben					

SK 0114 Z 94

SK 0115 Z 94

Beispiele für verschieden hohe Spannungen zwischen einem Leiter und Erde bei gleicher Spannung zwischen den Leitern:

Spannung U_n zwischen den Leitern	440 V- allpolige Abschaltung	440 V- 1polige Abschaltung	440 V- allpolige Abschaltung
Spannung U_n zwischen Leiter und Erde	220 V- Netz symmetrisch geerdet	440 V- Netz unsymmetrisch geerdet	440 V- Netz ungeerdet oder unsymmetrisch geerdet
Sicherungsautomat	2polig S 282 UC	2polig S 282 UC	4polig S 284 UC

2CDC 022 119 F0006

① im Schaltungsbeispiel ist der Minus-Pol geerdet.

② im Schaltungsbeispiel ist der Plus-Pol geerdet.

Auslöseverhalten

S 280 UC nach Bestimmung	Auslösecharakteristik und Bemessungsstrombereich	Thermische Auslöser ①			Elektromagnetische Auslöser ②			Auslösezeit	
		Prüfströme kleiner Prüfstrom I ₁	großer Prüfstrom I ₂	Auslösezeit	Prüfströme halten Stromstöße von bei ≈	schalten spätestens aus bei ~	bei –	bei ~	bei –
DIN VDE 0641 Teil 12	B 6 bis 25 A	1,13 · I _n	1,45 · I _n	> 1 h < 1 h	3 · I _n	5 · I _n	7,5 · I _n	> 0,1 s < 0,1 s	> 0,1 s < 0,1 s
DIN VDE 0660-101	K 0,2 bis 63 A	1,05 · I _n	1,2 · I _n 1,5 · I _n 6,0 · I _n	> 1 h < 1 h ③ < 2 min > 2 s (T1)	10 · I _n	14 · I _n	21 · I _n	> 0,2 s < 0,2 s	> 0,2 s < 0,2 s
DIN VDE 0660-101	Z 0,5 bis 63 A	1,05 · I _n	1,2 · I _n 1,5 · I _n	> 1 h < 1 h ③ < 2 min	2 · I _n	3 · I _n	4,5 · I _n	> 0,2 s < 0,2 s	> 0,2 s < 0,2 s

① Die max. zulässigen Betriebsströme ergeben sich aus den Einflussfaktoren: Umgebungstemperatur und gegenseitiger thermischer Beeinflussung. Siehe Seite 1/81.

② Die angeführten Auslösewerte der elektromagnetischen Auslöser gelten für eine Frequenz von 162/3 ... 60 Hz. Bei davon abweichenden Frequenzen sowie bei Gleichstrom ändern sich diese Werte um den in folgender Tabelle angegebenen Faktor.

③ vom betriebswarmen Zustand aus (nach I₁ > 1 h)

Faktor ca.	Wechselstrom			
	100 Hz	200 Hz	400 Hz	DC
	1,1	1,2	1,5	ca. 1,5

Die Auslösewerte der thermischen Auslöser sind frequenzunabhängig.

	Bemes- sungsstrom	halten Stromstöße von	schalten unverzüglich ab bei Wechsel- und Gleichstrom ≥ 48 % Welligkeit	Gleichstrom ≤ 5 % Welligkeit
S 280 UC-Z	0,5 A 1 A 1,6 A 2 A 3 A 4 A 6 A 8 A 10 A 16 A 20 A 25 A 32 A 40 A 50 A 63 A	1 A 2 A 3,2 A 4 A 6 A 8 A 12 A 16 A 20 A 32 A 40 A 50 A 64 A 80 A 100 A 125 A	1,5 A 3,0 A 4,8 A 6 A 9 A 12 A 18 A 24 A 30 A 48 A 60 A 75 A 96 A 120 A 150 A 189 A	2,4 A 4,8 A 7,7 A 9 A 15 A 19 A 29 A 38 A 48 A 77 A 96 A 120 A 153 A 192 A 240 A 315 A

Durch die gegenseitige thermische Beeinflussung bei gleichzeitiger, gleichmäßiger Belastung verringert sich I_{Bmax}.

Bemessungsschaltvermögen

Schaltfolge für B nach DIN VDE 0641 Teil 12 für K nach DIN VDE 0660 Teil 101/p-2.

Für das angegebene Kurzschlusschaltvermögen gilt bei Gleichstrom die Zeitkonstante T = L/R ≤ 15 ms, bei Wechselstrom für 10 kA: cos ≥ 0,6 für 6 kA: cos ≥ 0,7 – für 4,5 kA und für 3 kA: cos ≥ 0,8 – für < 3 kA: cos ≥ 0,9.

S 280 UC bei Gleichspannung	1polig			2polig				Max. Vorsicherung ⑤ für Back-up- Schutz; Betriebsklasse gL (DIN VDE 0636/ IEC 269)
	bis 60 V ...	110 V ...	220 V ...	bis 60 V ...	110 V ...	220 V ...	440 V ...	
B 6 ... 25 A	14 kA	10 kA	6 kA	25 kA	20 kA	10 kA	6 kA	100 A
Z, K 0,2 ... 2 A ⑥	50 kA	50 kA	50 kA	50 kA	50 kA	50 kA	50 kA	nicht erforderlich
Z, K 3 ... 4 A	14 kA	10 kA	6 kA	25 kA	20 kA	10 kA	6 kA	35 A
Z, K 6 ... 8 A	14 kA	10 kA	6 kA	25 kA	20 kA	10 kA	6 kA	63 A
Z, K 10 ... 40 A	14 kA	10 kA	6 kA	25 kA	20 kA	10 kA	6 kA	100 A
Z, K 50 ... 63 A	10 kA	6 kA	4,5 kA	20 kA	14 kA	6 kA	4,5 kA	125 A
bei Wechselspannung	bis 60 V ~	133 V ~	230 V ~	bis 60 V ~	133 V ~	230 V ~	400 V ~	
B 6 ... 25 A	10 kA	10 kA	6 kA	10 kA	10 kA	10 kA	6 kA	100 A
Z, K 0,2 ... 2 A ⑥	50 kA	50 kA	50 kA	50 kA	50 kA	50 kA	50 kA	nicht erforderlich
Z, K 3 ... 4 A	10 kA	10 kA	6 kA	10 kA	10 kA	10 kA	6 kA	35 A
Z, K 6 ... 8 A	10 kA	10 kA	6 kA	10 kA	10 kA	10 kA	6 kA	63 A
Z, K 10 ... 40 A	10 kA	10 kA	6 kA	10 kA	10 kA	10 kA	6 kA	100 A
Z, K 50 ... 63 A	6 kA	6 kA	4,5 kA	10 kA	6 kA	6 kA	4,5 kA	125 A

⑤ Back-up-Schutz ist nur erforderlich, wenn der an der Einbaustelle zu erwartende, unbeeinflusste Kurzschlussstrom das angegebene Bemessungsschaltvermögen überschreiten kann.

⑥ Z ab 0,5 A

Anbaumöglichkeiten von Zusatzeinrichtungen

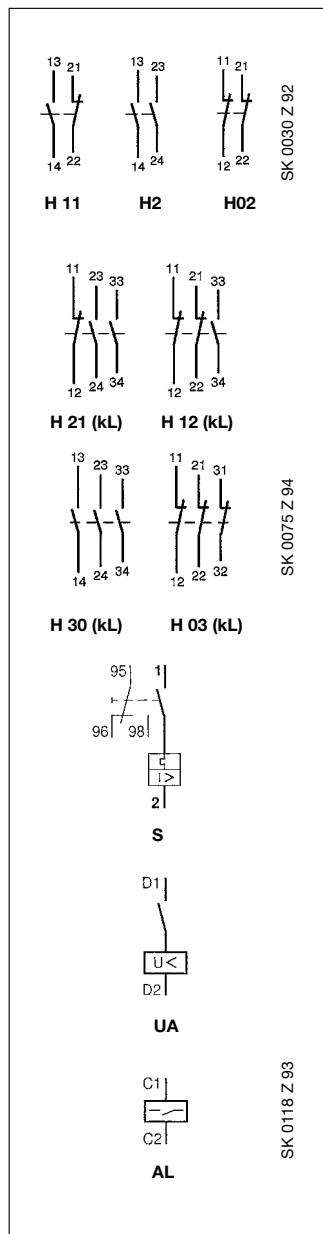
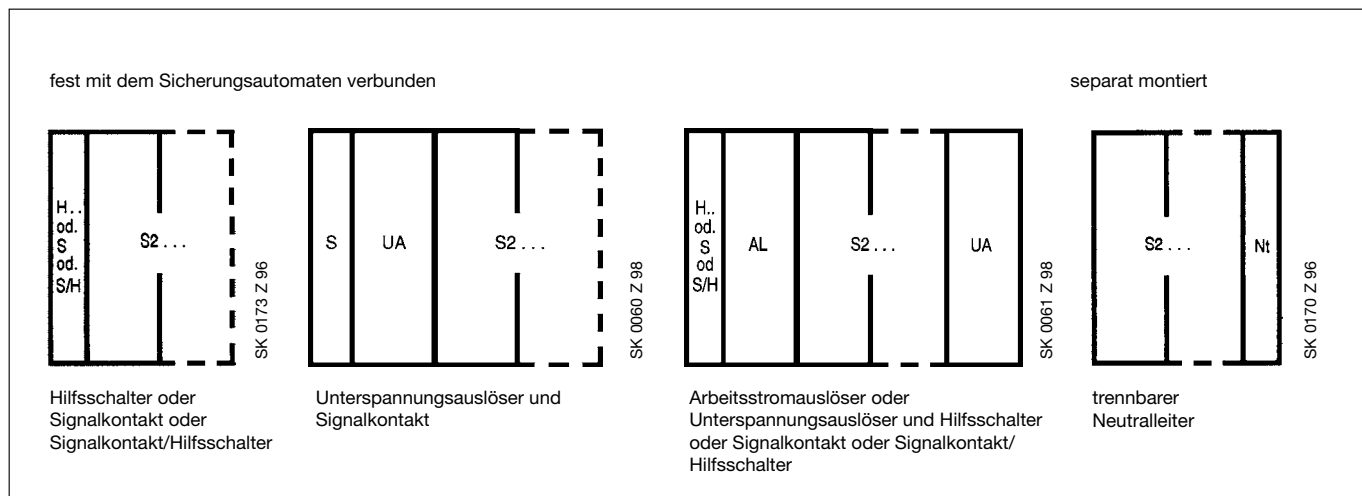

Nachrüstbare Zusatzeinrichtungen

Folgende Zusatzeinrichtungen können auf einfache Weise an die Sicherungsautomaten der Baureihe S 280 UC gebaut werden:

Hilfsschalter S2-H.. (X)

Der Hilfsschalter ist mit 2 oder 3 potentialfreien Kontakten ausgestattet und zeigt eindeutig den Schaltzustand der Hauptkontakte an, d. h. sowohl bei Ausschalten des Sicherungsautomaten durch Überlast als auch von Hand. Durch Kopplung mit dem Schaltwerk ist er freiauslösend.

Der Hilfsschalter kann wahlweise für Schraub- oder Steckanschluss geliefert werden (mit 3 potentialfreien Kontakten nur mit Schraubanschluss).

- Minimale Schaltleistung: 5 VA bei 12 V
- Minimale Schaltleistung: 0,1 VA bei 12 V (H ... kL, kleine Leistung)
- Anschlussquerschnitt: 2 x 1,5 mm²
- Anziehdrehmoment: 0,8 Nm

Signalkontakt S2-S

Wird durch Überlast, Erd- oder Kurzschluss ausgelöst, jedoch nicht bei Abschaltung des Sicherungsautomaten von Hand (Auslöstsinal). Dieses Signal (roter Quittierschalter) kann wieder aufgehoben werden ohne den Sicherungsautomaten wieder einzuschalten. Mit einer Testtaste kann der Steuerstromkreis überprüft werden ohne den Hauptstromkreis zu unterbrechen.

Unterspannungsauslöser UA (nachträglich rechts oder links anbaubar)

Zur Fernauslösung (Abschaltung) des Sicherungsautomaten. Eine Relais-Spule erlaubt das Einschalten des Sicherungsautomaten nur bei angelegter Spannung. Bei unterbrochener oder abgeschalteter Versorgungsspannung löst der Unterspannungsauslöser den Sicherungsautomaten aus (geeignet für Notausschleife).

Arbeitsstromauslöser AL ... (nachträglich links anbaubar)

Zur Fernauslösung (Abschaltung) des Sicherungsautomaten. Der Arbeitsstromauslöser besitzt eine Relais-Spule mit einem integrierten Kontakt, der nach Auslösung des Sicherungsautomaten die Spule von der Betätigungsspannung trennt; es fließt daher auch bei dauernd anliegender Betätigungsspannung kein weiterer Strom.

Separat anzuordnende Zusatzeinrichtung

Neutralleiter, trennbar

Dieses Bauteil wird bei Bedarf rechts neben dem Sicherungsautomaten auf der Tragschiene montiert. Es dient, z. B. bei Messungen zum Trennen des Neutralleiters. Durch entsprechende Ausführung des Schalthebels wird beim Einschalten des Sicherungsautomaten der Neutralleiter voreilend zugeschaltet.

- Kurzschlusschaltvermögen: 10 kA
- Rahmenklemme: 16 mm²

Nachrüstbare Zusatzeinrichtungen

Signalkontakt/Hilfsschalter S2-S/H

Der Signalkontakt sowie der Hilfsschalter haben jeweils einen potentialfreien Wechselkontakt.
Die Kontakte sind freiauslösend.
Minimale Schaltleistung 0,1 VA bei 24 V.

Anwendungsbeispiele

- Wenn der Sicherungsautomat z. B. für eine Isolationsmessung abgeschaltet wird (gewollter Eingriff), schaltet nur der Hilfsschalter, aber nicht der Signalkontakt.
- Der Signalkontakt-Schalter kann zur Überprüfung des Steuerkreises geschaltet werden (AUS über Testtaste **T** und EIN über Schaltgriff), ohne den Hauptstromkreis zu unterbrechen.
- Der Signalkontakt-Schalter kann zurückgestellt werden, um z. B. ein darüber geschaltetes akustisches Signal zu quittieren, ohne dass der Sicherungsautomat mitschaltet.

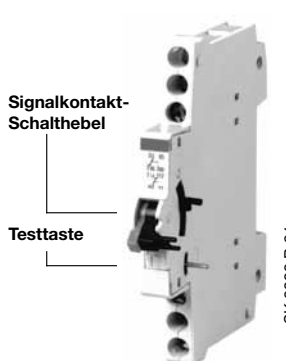

SK 0332 B 91

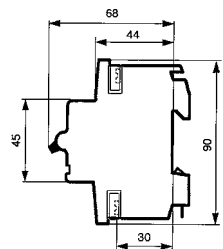

SK 0017 Z 94

Maßbild

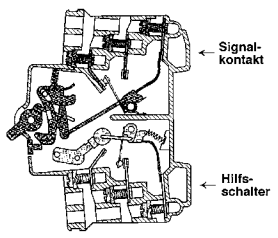

← Signalkontakt

← Hilfsschalter

SK 0147 Z 91

Funktionsschema

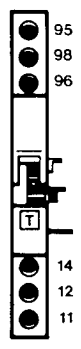

SK 0148 Z 91

Klemmenanordnung

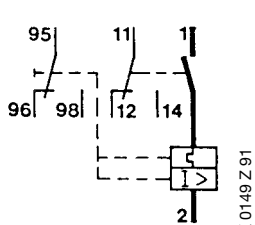

SK 0149 Z 91

Schaltbild

Hervorragend ist die vielseitige Funktionsweise der Kombination Signalkontakt/Hilfsschalter S2-S/H.

Hauptstromkreis prüfen ohne Signalisierung

Steuerstromkreis prüfen ohne Betriebsunterbrechung

Nach Kurzschluss oder Überlast Quittierung des Ausgelöstsignals.

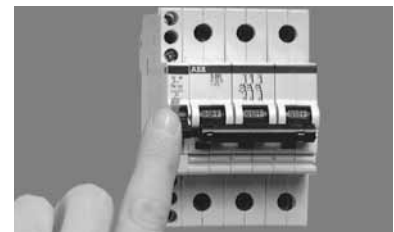

Handschaltung

Test „T“ drücken

Roten Signalkontakt-Schalthebel nach oben drücken

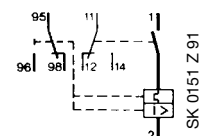
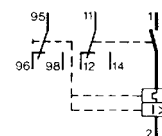
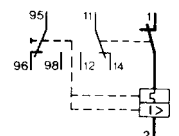
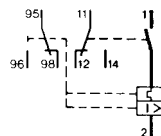

Sicherungsautomaten S 280, S 290

Maße in mm

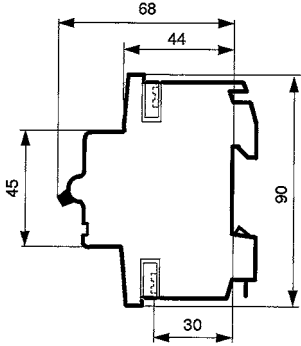

SK 0017 Z 94

S 280

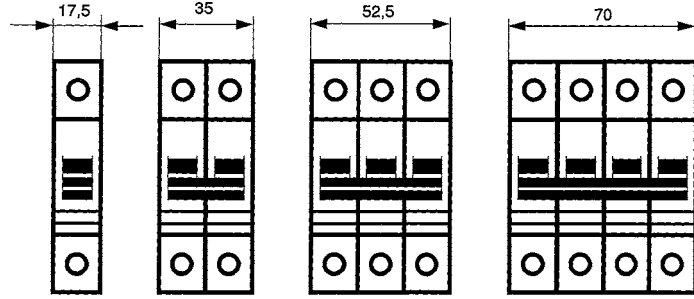

S 281

S 282
S 281-NA

S 283

S 284
S 283-NA

SK 0025 Z 95

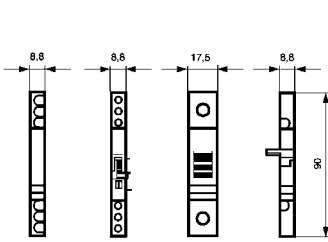

H..
S

S/H

AL
UA

NT

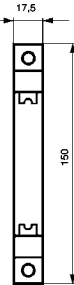

EST

SK 0109 Z 97

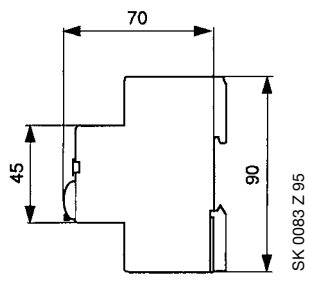

SK 0083 Z 95

S 290

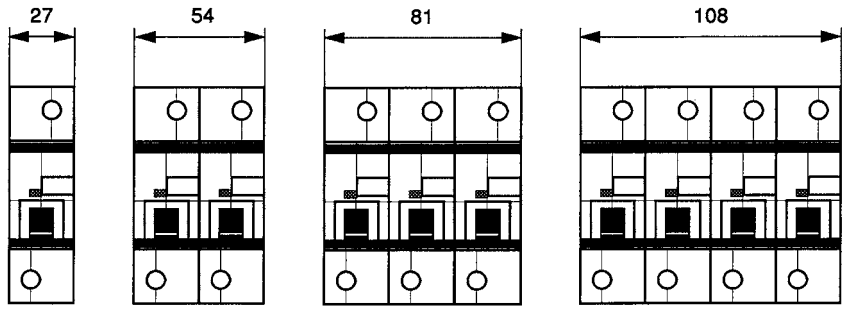

1polig

2 polig

3polig

4polig

SK 0084 Z 95

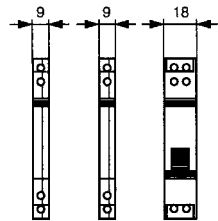

H 11

S

AL
UA

SK 0195 Z 98

Anschlussbilder

Zuleitung beliebig, oben oder unten, Klemmenbezeichnung nach EN 50005

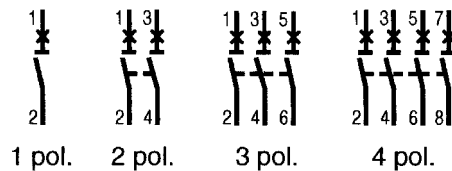

1 pol.

2 pol.

3 pol.

4 pol.

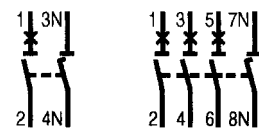

1 pol. + NA

3 pol. + NA

2CDC 022 153 F0003



S 221

SK 0191 B 91

Besondere Merkmale

- Für Bemessungsspannungen bis 690 V~
- Trenneigenschaften nach ÖVE/ÖNORM EN 60898, Stoßspannungsfestigkeit U_{imp} (1,2/50): 4 kV
- Als Hauptschalter nach DIN VDE 0660 verwendbar durch Schaltstellungsanzeige pro Pol, Rot = EIN, Grün = AUS
- Allseitiger Schutz gegen Berühren stromführender Teile
- Schaltsperrung als Zubehör lieferbar

Allgemeines

1. Kurzbeschreibung

Der Industrie-Sicherungsautomat, Baureihe S 220 ist strombegrenzend. Er hat pro Pol zwei verschiedene, auf ein gemeinsames Schaltwerk wirkende Auslöser

1. den verzögert wirkenden thermischen Auslöser für den Überstromschutz
2. den elektromagnetischen Schnellauslöser für den Kurzschlusschutz.

2. Aufgabe

Schutz gegen zu hohe Erwärmung elektrischer Betriebsmittel bei Überstrom durch Überlast, Kurzschluss oder Erdschluss.

Schutz gegen gefährliche Körperströme bei zu hoher Berührungsspannung durch Isolationsfehler bei geprüfter Zuordnung nach DIN VDE 0100.

3. Anwendung

In Installations-, Schalt-, Steuer-, Regel- und Meßeinrichtungen für gewerbliche und industrielle Anlagen bis 690 V~ (UL/CSA Zulassung bis 600 V~)

4. K-Charakteristik für Leitungs- und Geräteschutz

Auslöseverhalten nach DIN VDE 0660, Teil 101. Bemessungsströme 0,2 bis 63 A, in 19 Abstufungen. Durch eine den Motordaten entsprechende Auswahl des Bemessungsstromes wird Motorschutz erreicht. Die elektromagnetischen Auslöser sind so eingestellt, dass Anlaufströme von Motoren nicht zu unerwünschtem Abschalten führen.

In Stromkreisen mit Glühlampengruppen, netzparallelkompensierten Leuchtstofflampen oder anderen Entladungslampen kann der zu schützende Leiterquerschnitt besser ausgenutzt werden, als dies bei Verwendung von Sicherungsautomaten gleichen Bemessungsstromes, Auslösecharakteristik B und C, mit Rücksicht auf die Einschaltströme möglich ist.

Durch den kleineren thermischen Ansprechstrom kann der Bemessungsstrom direkt der zulässigen Strombelastbarkeit nach DIN VDE 0298 Teil 4 zugeordnet werden.

Damit kann im allgemeinen eine Stromstärkenstufe höher als bei Sicherungsautomaten mit B-Charakteristik gewählt werden.

5. Zusatzeinrichtungen

Hilfsschalter 1S + 1Ö (= H 11) für nachträglichen Anbau, umrüstbar in 2S oder 2Ö.

Zum Schalten von Hilfsstromkreisen, abhängig vom Schaltzustand des Sicherungsautomaten;

mit 2 galvanisch getrennten Schaltgliedern. Durch Kopplung mit dem Schaltwerk ist der Hilfsschalter freiauslösend.

Maßbilder

Maße in mm

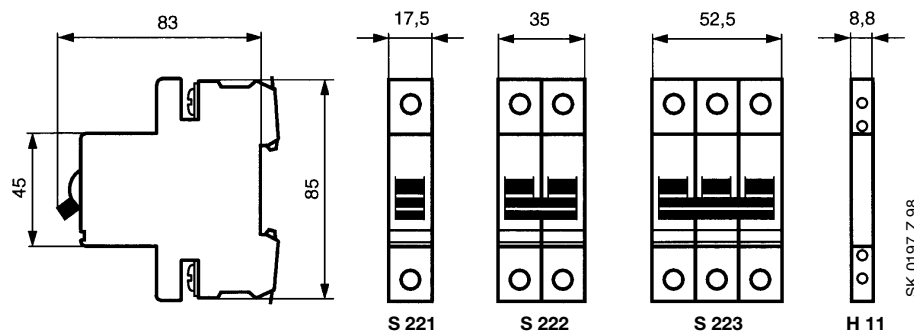

SK 0197 Z 98

Ausführliche technische Daten: Datenblatt „Industrie-Sicherungsautomaten Baureihe S 220“

Haupt-Sicherungsautomaten Baureihe S 700®



SK 275 B 01

S 700



S 700

SK 0161 B 00

Besondere Merkmale der selektiven Haupt-Leitungsschutzschalter S 700

- Hohes Schaltvermögen, 25 kA bei 230/400 V~
- Hohe Energiebegrenzung
- zum selektiven Überstromschutz in Hauptverteilungen
- zum Trennen und Freischalten von Stromkreisen

- Strombegrenzende Selektivität
- Spannungsunabhängige Funktion
- hohe Isolationseigenschaften: $U_i = 690 \text{ V}$,
 $U_{\text{imp}} = 6 \text{ kV}$, Überspannungskategorie IV, Verschmutzungsgrad 3

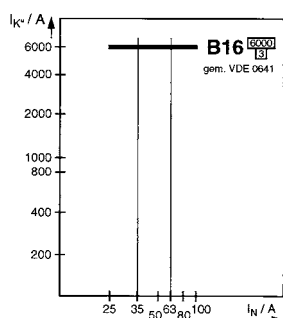
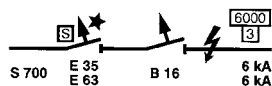

Selektivitätsgrenze SK 0019 Z 01

- Trennfunktion nach DIN VDE 0100-537
- Separate Schaltstellungsanzeige ROT = EIN / GRÜN = AUS
- Sperr- und plombierbar

Haupt-Sicherungsautomaten Baureihe S 700®



SK 0029 B 98

- Hohe Selektivität
- Schaltvermögen 25 kA
- Trenneigenschaften
- Einfache Handhabung
- Spannungsunabhängig
- Hohe Energiebegrenzung

Kurzbeschreibung

Haupt-Sicherungsautomaten der Baureihen S 700 sind **selektive Haupt-Leitungsschutzschalter nach E DIN VDE 0645**. Sie sind spannungsunabhängig, das heißt sie funktionieren unabhängig von einer Hilfsenergie (SHU).

Unabhängig vom Bemessungsstrom eines S 700 besteht zu nachgeschalteten Sicherungsautomaten Kurzschlussselektivität bis mindestens 6000 A.

Das Kurzschlusschaltvermögen des S 700 beträgt über den kompletten Bemessungsstrombereich 25 kA.

Aufgrund seiner besonderen strombegrenzenden Selektivitätseigenschaften unterstützen STOTZ-Haupt-Sicherungsautomaten nachgeschaltete Sicherungsautomaten im Kurzschlussfall bei der Energiebegrenzung und reduzieren damit die Belastung einer Vorsicherung sowie der gesamten elektrischen Anlage.

STOTZ-Haupt-Sicherungsautomaten eignen sich zum Trennen und Freischalten von Stromkreisen.

Die Bedienung von STOTZ-Haupt-Sicherungsautomaten kann von Laien erfolgen. Die Anzeige der Kontaktstellung erfolgt einerseits über den Schaltgriff mit einer eindeutig gekennzeichneten 0-I-Stellung, zusätzlich auch über eine separate Schaltstellungsanzeige (ROT = Ein, GRÜN = Aus).

Haupt-Sicherungsautomaten S 700 sind spannungsunabhängig gem. E DIN VDE 0645.

STOTZ-Haupt-Sicherungsautomaten gibt es in zwei unterschiedlichen Auslösecharakteristiken:

E = Exakt-Charakteristik

K = Kraft-Charakteristik

Sie eignen sich für alle Anwendungen, in denen heute noch Schmelzsicherungen als Gruppen- oder Vorsicherungen eingesetzt werden:

- in Hauptverteilungen oder Schaltanlagen als selektiver Gruppen- oder Vorsicherungsautomat
- am Zählerplatz im unteren Anschlussraum

STOTZ-Haupt-Sicherungsautomaten erfüllen alle Anforderungen an selektive Haupt-Leitungsschutzschalter, wie sie in den Technischen Anschlussbedingungen TAB 2000 gefordert werden.

Sie erfüllen vollständig die zuständige Produktnorm E DIN VDE 0645.

Die Aufgaben des Haupt-Sicherungsautomaten in diesen Anwendungen sind:

- Sicheres Führen des Bemessungsstromes im ungestörten Betrieb
- Schutz der Leitungen und Kabel bei betriebsmäßiger Überlast
- Schutz der Kabel und Leitungen bei Kurzschluss
- Sichere Abschaltung eines Kurzschlussstromes
- Begrenzung des Durchlassstromes und der Durchlassenergie
- Trennen und Freischalten der Anlage
- Selektivität zu vor- und nachgeschalteten Überstromschutzeinrichtungen

Haupt-Sicherungsautomaten Baureihe S 700®

Funktion

STOTZ Haupt-Sicherungsautomaten arbeiten spannungsunabhängig. Weder für das Ein- oder Ausschalten noch für die Schutzfunktion ist eine Hilfsenergie erforderlich.

Der einfache Aufbau stellt die zuverlässige Erfüllung der Schutzfunktion sicher.

Seine Funktionselemente bestehen aus bewährten elektromechanischen Bauteilen, die den besonderen Forderungen entsprechend ausgelegt sind.

Zur Überlastauslösung dient, wie bei Sicherungsautomaten, ein Thermobimetall.

Wie bei Sicherungsautomaten üblich, ist es auch hier notwendig, die Kontaktstücke für eine wirkungsvolle Kurzschluss-Begrenzung sehr schnell durch einen Kurzschluss-Schlaganker zu trennen. Nach der Kurzschlussabschaltung durch das nachgeschaltete Schutzorgan schließen sich die Kontaktstücke. Dies erfolgt unabhängig von einer Hilfsspannung selbsttätig durch ein einfaches Federsystem.

Wenn der Kurzschluss zwischen dem S 700 und dem nachgeschalteten Schutzorgan auftritt, sorgt ein weiterer Bimetall-Auslöser für die kurzzeit verzögerte Kurzschlussauslösung. Sowohl der Selektivauslöser als auch der Überlastauslöser entklinken jeweils das Schaltwerk und bewirken die bleibende Öffnung der Kontaktstücke.

Die Strombegrenzung und Löschung des Lichtbogens erfolgt wie bei Sicherungsautomaten.

Dieses Schalterprinzip ermöglicht ein besonderes Selektivverhalten: die **strombegrenzende Selektivität**. Der S 700 unterstützt den nachgeschalteten Sicherungsautomat im Kurzschlussfall und begrenzt zusätzlich die Energie, die die Anlage und somit auch das Versorgungsnetz im Kurzschlussfall belastet. Das Selektivverhalten des S 700 stellt einen wesentlichen Fortschritt gegenüber dem von Schmelzsicherungen dar.

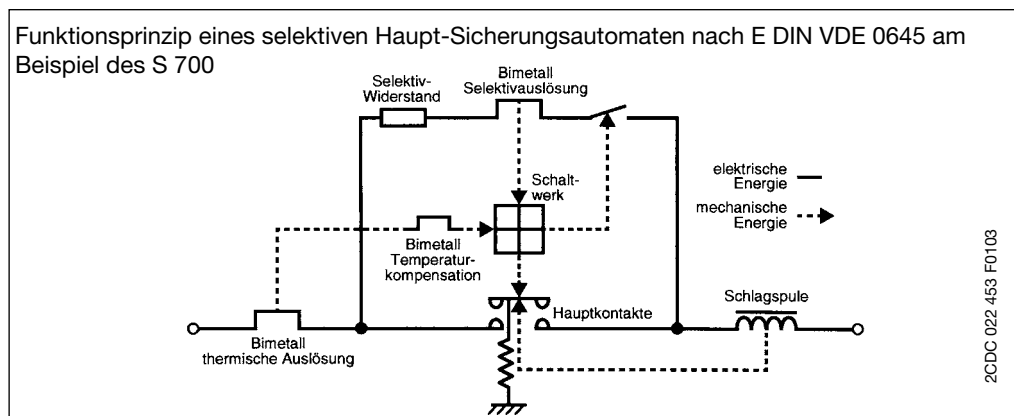
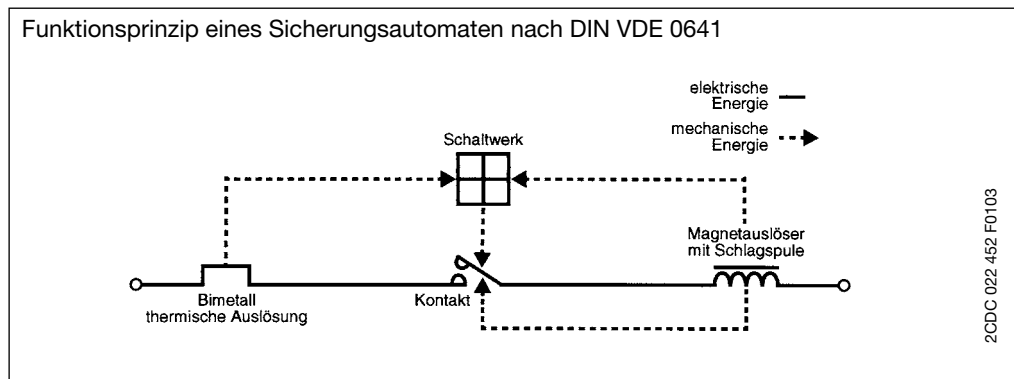

Haupt-Sicherungsautomaten Baureihe S 700®

Technische Daten

Bestimmungen:	E DIN VDE 0645:2003-09, ÖVE EN 60947-2 (VDE 0660 Teil 101)
Polzahl:	1, 2, 3, 4
Auslösecharakteristiken:	E, K
Bemessungsstrom I_n/I_e :	E: 10 ... 100 A (1-polig, auch 125 A), K: 16 ... 100 A,
Bemessungsspannung U_n/U_e :	1-polig 230/400 V AC mehrpilig 400 V AC
Bemessungsschaltvermögen I_{cn} :	25 kA
Frequenz:	50 ... 60 Hz
Bemessungsisolationsspannung U_i :	690 V~
Bemessungsstoßspannungsfestigkeit U_{imp} :	6 kV
– Prüfwert der Stoßspannungsfestigkeit im Neuzustand:	12,3 kV bei N.N.
– nach Beanspruchung:	9,8 kV bei N.N., mit ★ -Kennzeichnung nach E DIN VDE 0645
Wechselspannungsfestigkeit:	2 kV (50/60 Hz) 1 min
Isolationskoordination:	nach ÖVE EN 60947-1 (DIN VDE 0660 Teil 100)
– Überspannungskategorie	IV
– Verschmutzungsgrad	3
Trennfunktion:	nach DIN VDE 0100-537
Schutzart nach DIN EN 60529 (VDE 0470 Teil 1):	IP 20, mit Abdeckung bzw. Zubehör IP 40
Gebrauchslage:	beliebig
Befestigung:	Mit Zubehör auf Hutschiene DIN EN 60715, 35 mm oder Sammelschienenensystem 40 mm, siehe Seite 1/48, 1/49.
Leiteranschluss:	Sattelklemme oben und unten. Geeignet für Anschluss von ein-, mehr- und feindrähtigen Leitern von 2,5 mm ² bis 50 mm ² ; mehrdrähtig bis 70 mm ²
Lagertemperatur:	T_{max} : + 70 °C, T_{min} : – 40 °C
Umgebungstemperatur:	T_{max} : + 55 °C, T_{min} : – 25 °C
Schocksicherheit:	30 g, mindestens 3 Stöße, Schockdauer 11 ms
Rüttelsicherheit nach DIN EN 60068-2-6:	2 g, 20 Frequenzzyklen 5 ... 150 ... 15 Hz
Schaltstellungsanzeige:	eindeutig und widerspruchsfrei über – Bedienteil AUS = I, EIN = 0 – zusätzliche Anzeige AUS = Grün, EIN = Rot
Gewicht:	siehe Auswahltabellen

Einsatzbereiche S 700

Nenn-Spannung des Netzes	Überspannungskategorie	
	III	IV
230/400 V	mit Trennfunktion	mit Trennfunktion
400/690 V	mit Trennfunktion	

Weitere technische Daten auf Anfrage.

Haupt-Sicherungsautomaten Baureihe S 700®

Hilfsschalter $I_{th} = 10 \text{ A}$ (nach DIN VDE 0660 Teil 200/7.92)

Hilfsschalter S 700 – H ...
(2 Wechsler)

AC 14	U_e	400 V	230 V
	I_e	2 A	6 A
DC 12	U_e	220 V	110 V
	I_e	1 A	1,5 A
DC 13	U_e	60 V	24 V
	I_e	2 A	4 A

min. Betriebsspannung U_{Bmin} : 24 V ~, 24 V ...
 min. Schaltleistung: 5 VA ①
 Kurzschlussfestigkeit: 230 V~ 1000 A mit S 270 K 6
 Isolationskoordination:
 – Überspannungskategorie: III
 – Stoßspannung: 4 kV (1,2/50 μ s)
 – Verschmutzungsgrad: 2
 Anschlussquerschnitt: bis 2 x 1,5 mm²
 Kontaktsicherheit bei Rüttelprüfung nach DIN IEC 68-2-6-: 5 g, 20 Frequenzzyklen 5 ... 150 ... 5 Hz bei 24 V AC/DC, 5 mA Kurzunterbrechung < 10 ms

① Der minimale Bemessungsbetriebsstrom ist bei Betriebs- und Umweltbedingungen nach EN 60204-1 (VDE 0113 Teil 1) und EN 60439-1 (VDE 0660 Zeil 500) bei Innenraumaufstellung: 24 V AC/DC, 5 mA (AC-12, DC-12)

Auslöseverhalten S 700

Auslösecharakteristik	Bemessungsstrom	verzögerter thermischer Auslöser temperaturkompensiert			kurzzeitverzögerter Selektivauslöser		
		Haltestrom ①	Auslösestrom ①	Auslösezeit	verzögerte Auslösung	kurzzeitverzögerte Auslösung	Auslösezeit
		I_1	I_2	t	I_3	I_4	t
E nach E DIN VDE 0645	10 bis 125 A	$1,05 \times I_n$		$\geq 2 \text{ h}$	$5 \times I_n$		$0,05 \text{ s} < t < 5 \text{ s}$ ($I_n \leq 32 \text{ A}$) $0,05 \text{ s} < t < 10 \text{ s}$ ($I_n > 32 \text{ A}$)
			$1,2 \times I_n$	$< 2 \text{ h}$		$6,25 \times I_n$	$0,01 \text{ s} < t < 0,3 \text{ s}$
K nach DIN EN 60947-2 (VDE 0660 Teil 101)	16 bis 50 A	$1,05 \times I_n$		$\geq 2 \text{ h}$	$10 \times I_n$		$0,05 \text{ s} < t < 5 \text{ s}$ ($I_n \leq 32 \text{ A}$) $0,05 \text{ s} < t < 10 \text{ s}$ ($I_n > 32 \text{ A}$)
			$1,2 \times I_n$	$< 2 \text{ h}$		$14 \times I_n$	$0,01 \text{ s} < t < 0,3 \text{ s}$
	63 bis 100 A	$1,05 \times I_n$		$\geq 2 \text{ h}$	$8 \times I_n$		$0,05 \text{ s} < t < 10 \text{ s}$
			$1,2 \times I_n$	$< 2 \text{ h}$		$12 \times I_n$	$0,01 \text{ s} < t < 0,3 \text{ s}$

① Bezugsumgebungstemperatur 20 °C

Auslösecharakteristik

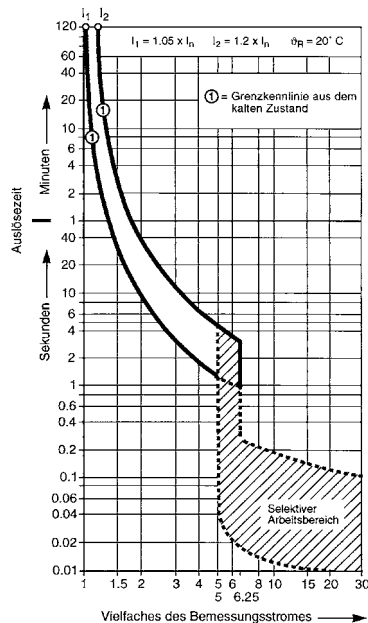

Auslösecharakteristik S 700 E 10 bis E 125

SK 0198 Z 00

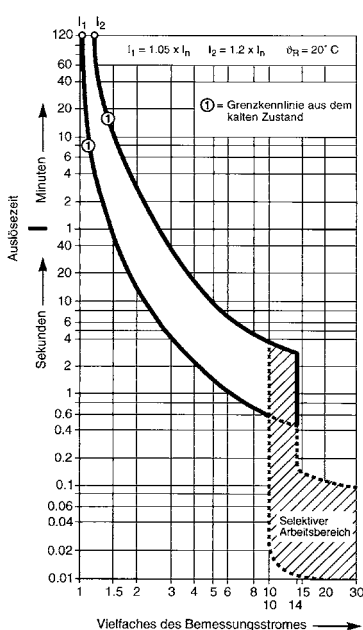

Auslösecharakteristik S 700 K 16 bis K 50

SK 0197 Z 00

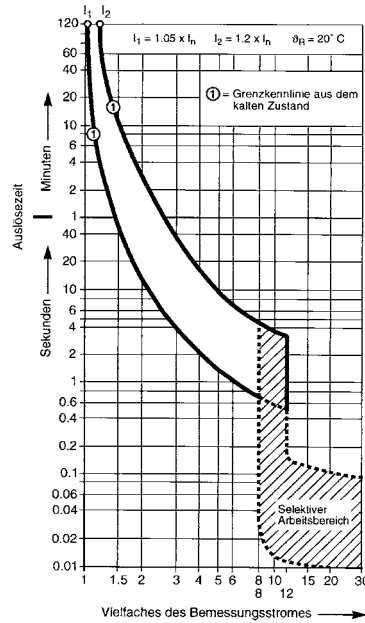

Auslösecharakteristik S 700 K 63 bis K 100

SK 0199 Z 00

Haupt-Sicherungsautomaten Baureihe S 700®

Funktionsprinzip des selektiven Haupt-Sicherungsautomaten S 700

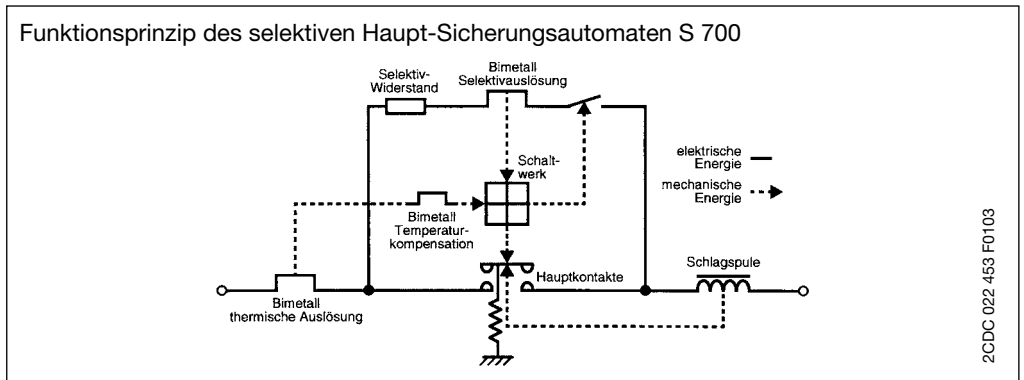

2CDC 022 453 F0103

Back Up-Schutz

Haupt-Sicherungsautomaten der Baureihe S 700 sind in der Lage, Kurzschlussströme bis 25 kA bei einer Nennspannung des Netzes von 230/400 V selbsttätig abzuschalten. Back Up-Schutz ist nur erforderlich, wenn der zu erwartende Kurzschlussstrom an der Einbaustelle 25 kA prosp. überschreitet. Angaben zum Back Up-Schutz auf Anfrage.

Kurzschlussselektivität

Bei Verwendung von ABB Sicherungsautomaten in Kombination mit S 700 können höhere Kurzschlussströme abgeschaltet werden, als das für den Sicherungsautomaten angegebene Bemessungsschaltvermögen. Bis zu den in der Tabelle angegebenen Werten verhält sich der S 700 in der jeweiligen Kombination selektiv zum Endautomaten. Bei Verwendung von anderen Sicherungsautomaten besteht bei 6 kA- bzw. 10 kA-Automaten Selektivität bis zum Bemessungsschaltvermögen des Endautomaten.

Sicherungs- automaten

Kurzschlussselektivität in kA

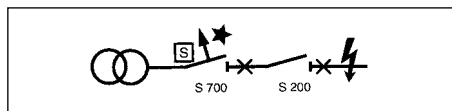

2CDC 022 455 F0003

zu Hauptsicherungsautomat S 700-E/-K

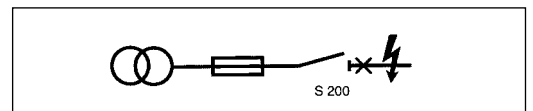

2CDC 022 456 F0003

zu Schmelzsicherung Charakt. gG

Endstromkreis	Einspeisung		S 700								Sicherung										
	Char.	Icu [kA]	E/K								gG										
			25																		
		In [A]	16	20	25	35	40	50	63	80	100	16	20	25	35	50	63	80	100		
S 200	C	6	≤ 2	>15	>15	>15	>15	>15	>15	>15	>15	>15	1	1,2	4	>15	>15	>15	>15	>15	
			3	10	10	10	10	10	10	10	10	8	8	0,3	0,7	1,2	4,6	6	6	6	6
			4	10	10	10	10	10	10	10	10	8	8	0,3	0,6	0,9	2,8	6	6	6	6
			6	10	10	10	10	10	10	10	10	8	8	0,2	0,5	0,8	2	3,3	5,5	6	6
			8	10	10	10	10	10	10	10	10	8	8	0,2	0,4	0,7	1,7	2,8	4,5	6	6
			10	10	10	10	10	10	10	10	10	8	8	0,2	0,4	0,7	1,5	2,5	3,5	5	6
			13	10	10	10	10	10	10	10	10	8	8			0,7	1,5	2,5	3,5	5	6
			16		10	10	10	10	10	10	10	8	8				1,3	2	2,9	4,1	6
			20			10	10	10	10	10	10	8	8					1,8	2,6	3,5	5
			25				10	10	10	10	10	8	8					1,8	2,6	3,5	5
			32					10	10	10	10	8	8						2,2	3	4
			40						10	10	10	8	8							2,5	4
									10	10								2,5	4		
											8	8							3,5		
S 200	K	6	≤ 2	>15	>15	>15	>15	>15	>15	>15	>15	0,3	1,2	4	>15	>15	>15	>15	>15		
			3	10	10	10	10	10	10	10	10	10	0,3	0,7	1,2	4,6	6	6	6	6	
			4	10	10	10	10	10	10	10	10	10	0,3	0,6	0,9	2,8	6	6	6	6	
			6	10	10	10	10	10	10	10	10	10			0,7	1,7	3	5,9	6	6	
			8	10	10	10	10	10	10	10	10	10				1,3	2,2	3,6	6	6	
			10	10	10	10	10	10	10	10	10	10					1,7	2,5	4	6	
			16		10	10	10	10	10	10	10	10						2,2	3,1	4,6	
			20			10	10	10	10	10	10	10							3,1	4,6	
			25				10	10	10	10	10	10							2,6	3,5	
			32					10	10	10	10	10									3,5
			40						10	10	10	10									
												10	10								

eingeschränkte Überlastselektivität

Haupt-Sicherungsautomaten Baureihe S 700®

Sicherungs- automaten

Kurzschlusselektivität in kA

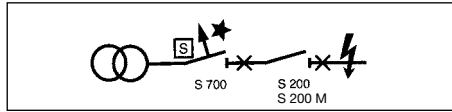

2CDC 022 455 F0003

zu Hauptsicherungsautomat S 700-E/-K

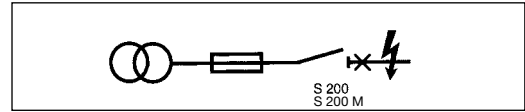

2CDC 022 456 F0003

zu Schmelzsicherung Charakt. gG

End- strom- kreis	Einspeisung		S 700								Sicherung										
	Char.	Icu [kA]	E/K								gG										
			25																		
		In [A]	16	20	25	35	40	50	63	80	100	16	20	25	35	50	63	80	100		
S 200	Z	6	≤ 2	>15	>15	>15	>15	>15	>15	>15	>15	>15	0,5	2	>15	>15	>15	>15	>15	>15	
			3	10	10	10	10	10	10	10	10	10	10	0,3	0,7	1,8	6	6	6	6	6
			4	10	10	10	10	10	10	10	10	10	10	0,3	0,6	1,3	7	6	6	6	6
			6	10	10	10	10	10	10	10	10	10	10	0,2	0,5	0,9	2,7	6	6	6	6
			8	10	10	10	10	10	10	10	10	10	10	0,2	0,5	0,6	1,7	3,8	6	6	6
			10	10	10	10	10	10	10	10	10	10	10		0,4	0,6	1,3	2,4	4	6	6
			16		10	10	10	10	10	10	10	10	10			0,5	1,1	1,7	3	4,5	6
			20			10	10	10	10	10	10	10	10				0,9	1,5	2,3	3,5	5,2
			25				10	10	10	10	10	10	10					1,4	2	3	4
			32					10	10	10	10	10	10					1,4	2	3	4
			40						10	10	10	10	10						2	3	4
			50/63								10	10	10							2,2	3,5
S 200 M	C	6	≤ 2	>15	>15	>15	>15	>15	>15	>15	>15	1	1,2	4	>15	>15	>15	>15	>15		
			3	15	15	15	15	15	15	15	10	10	0,3	0,7	1,2	4,6	10	10	10	10	
			4	15	15	15	15	15	15	15	10	10	0,3	0,6	0,9	2,8	10	10	10	10	
	B, C	6	6	15	15	15	15	15	15	15	10	10	0,2	0,5	0,8	1,7	3,1	7	10	10	
			8	15	15	15	15	15	15	15	10	10	0,2	0,4	0,7	1,4	2,3	3,4	4,8	7,5	
			10	15	15	15	15	15	15	15	10	10	0,2	0,4	0,7	1,4	2,3	3,4	4,8	7,5	
	B, C	6	13	15	15	15	15	15	15	15	10	10		0,7	1,4	2,3	3,4	4,8	7,5		
			16		15	15	15	15	15	15	10	10			1,3	2	2,9	4,2	6		
			20			15	15	15	15	15	10	10				1,9	2,7	3,8	5,6		
			25				15	15	15	15	10	10				1,9	2,6	3,6	5,4		
			32					15	15	15	10	10					2,4	3,2	4,2		
			40						15	15	10	10						3,2	4,2		
50/63								10	10							3,8					
S 200 M	K	10	≤ 2	>15	>15	>15	>15	>15	>15	>15	>15	0,3	1,2	4	>15	>15	>15	>15	>15		
			3	10	10	10	10	10	10	10	10	10	0,3	0,7	1,2	4,6	6	6	6	6	
			4	10	10	10	10	10	10	10	10	10	0,3	0,6	0,9	2,8	6	6	6	6	
			6	10	10	10	10	10	10	10	10	10			0,7	1,7	3	5,9	6	6	
			8	10	10	10	10	10	10	10	10	10				1,3	2,2	3,6	6	6	
			10	10	10	10	10	10	10	10	10	10				1,7	2,5	4	6		
			16		10	10	10	10	10	10	10	10					2,2	3,1	4,6		
			20			10	10	10	10	10	10	10						3,1	4,6		
			25				10	10	10	10	10	10						2,6	3,5		
			32					10	10	10	10	10							3,5		
			40						10	10	10	10									
			50/63								10	10									
S 200 M	Z	10	≤ 2	>15	>15	>15	>15	>15	>15	>15	>15	0,5	2	>15	>15	>15	>15	>15	>15		
			3	10	10	10	10	10	10	10	10	10	0,3	0,7	1,8	6	6	6	6	6	
			4	10	10	10	10	10	10	10	10	10	0,3	0,6	1,3	7	6	6	6	6	
			6	10	10	10	10	10	10	10	10	10	0,2	0,5	0,9	2,7	6	6	6	6	
			8	10	10	10	10	10	10	10	10	10	0,2	0,5	0,6	1,7	3,8	6	6	6	
			10	10	10	10	10	10	10	10	10	10		0,4	0,6	1,3	2,4	4	6	6	
			16		10	10	10	10	10	10	10	10			0,5	1,1	1,7	3	4,5	6	
			20			10	10	10	10	10	10	10				0,9	1,5	2,3	3,5	5,2	
			25				10	10	10	10	10	10					1,4	2	3	4	
			32					10	10	10	10	10					1,4	2	3	4	
			40						10	10	10	10						2	3	4	
			50/63								10	10							2,2	3,5	

eingeschränkte Überlastselektivität

Haupt-Sicherungsautomaten Baureihe S 700®

Kurzschlussselektivität: Im Kurzschlussfall besteht Selektivität bis zu den angegebenen Werten.

**Sicherungs-
automaten**

Kurzschlussselektivität in kA

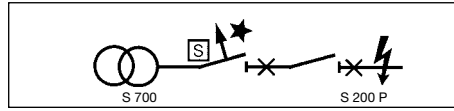

zu Hauptsicherungsautomat S 700-E/-K

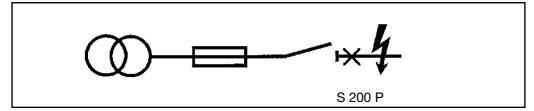

zu Schmelzsicherung Charakt. gG

SK 0040 Z 97

SK 0108 Z 93

End- strom- kreis	Einspeisung		S 700								Sicherung															
	Char.	Icu [kA]	E/K																gG							
			In [A]	16	20	25	35	40	50	63	80	100	16	20	25	35	50	63	80	100						
S 200	B	25	6	25	25	25	25	25	25	25	25	25	25	0,2	0,4	0,6	1,2	2,2	3,7	6	10					
			10	25	25	25	25	25	25	25	25	25	25	25	0,2	0,4	0,6	1,1	1,8	2,7	4	6				
			13	25	25	25	25	25	25	25	25	25	25	25			0,6	1	1,7	2,5	3,7	5,5				
			16		25	25	25	25	25	25	25	25	25	25				1	1,6	2,4	3,5	5,3				
			20			25	25	25	25	25	25	25	25	25					1	1,6	2,2	3,3	4,7			
		15	25				25	25	25	25	25	25	25							1,9	2	3	4			
			32					25	25	25	25	25	25								1,3	2	2,8	3,6		
			40						25	25	25	25	25									1,9	2,7	3,4		
			50/63									10	10										2,7	3,4		
			S 200 P	C	25	≤ 2	>15	>15	>15	>15	>15	>15	>15	>15	>15	1	2	>25	>25	>25	>25	>25	>25	>25		
3	25	25				25	25	25	25	25	25	25	25	0,3	0,8	1,5	6	10	10	10	10	10				
4	25	25				25	25	25	25	25	25	25	25	25	0,3	0,6	1	3,3	6	10	10	10	10			
6	25	25				25	25	25	25	25	25	25	25	25			0,6	1,3	3	5,5	10	10				
8	25	25				25	25	25	25	25	25	25	25	25					1,1	2,9	3,5	6	10			
15	10	25			25	25	25	25	25	25	25	25	25	25					1	1,7	2,5	4	7			
	13	25			25	25	25	25	25	25	25	25	25	25						1,8	2,2	3	6			
	16				25	25	25	25	25	25	25	25	25	25						1,9	2	3	5			
	20					25	25	25	25	25	25	25	25	25							1,6	2,8	3,6			
	25						25	25	25	25	25	25	25	25								2,4	3,5			
S 200 P	K	25	≤ 2	>15	>15	>15	>15	>15	>15	>15	>15	>15	0,3	1	>15	>15	>15	>15	>15	>15	>15					
			3	10	10	10	10	10	10	10	10	8	8	0,3	0,8	1,5	6	6	6	10	10	10				
			4	10	10	10	10	10	10	10	10	10	8	8	0,3	0,6	1	3,3	6	6	6	10	10			
			6	10	10	10	10	10	10	10	10	10	8	8			0,6	1,3	3	5,5	6	9,5				
			8	10	10	10	10	10	10	10	10	10	8	8					1,1	2,5	3,5	6	6			
		15	10	10	10	10	10	10	10	10	10	8	8					1	1,7	2,5	4	7				
			13	10	10	10	10	10	10	10	10	8	8						1,6	2,2	3	6				
			16		10	10	10	10	10	10	10	8	8						1,5	2	3	5				
			20			10	10	10	10	10	10	8	8								1,6	2,6	3,6			
			25				10	10	10	10	10	8	8									2,4	3,3			
S 200 P	Z	25	≤ 2	>15	>15	>15	>15	>15	>15	>15	>15	>15	0,3	1	>15	>15	>15	>15	>15	>15	>15					
			3	10	10	10	10	10	10	10	10	8	8	0,3	0,6	1,8	10	10	10	10	10	10				
			4	10	10	10	10	10	10	10	10	10	8	8	0,3	0,6	0,6	1,3	6	10	10	10	10			
			6	10	10	10	10	10	10	10	10	10	8	8				0,8	2,6	6	10	10				
			8	10	10	10	10	10	10	10	10	10	8	8					1,7	3,4	7	10				
		15	10	10	10	10	10	10	10	10	10	8	8						1,3	2,2	3,7	6				
			16		10	10	10	10	10	10	10	8	8								1,7	2,8	4,1			
			20			10	10	10	10	10	10	8	8									2,1	3,1			
			25				10	10	10	10	10	8	8										2,6			
			32					10	10	10	10	8	8													

eingeschränkte Überlastselektivität

Haupt-Sicherungsautomaten Baureihe S 700®

Kurzschlussselektivität in kA

Bei der Koordination von S 700 und ABB Sicherungsautomaten mit einer vorgeschalteten Sicherung können folgende Selektivitätsangaben zu Grunde gelegt werden.

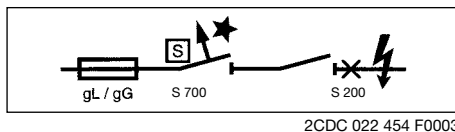

Kaskade: Sicherung gG – S 700 – S 200 (M, P)

Vorsicherung		Sicherung 63 A gG							Sicherung 80 A gG						
Endstromkreis	Einspeisung	S 700							S 700						
	Char.	E/K							E/K						
	Icu [kA]	25							25						
		In [A]	35	40	50	63	80	100	35	40	50	63	80	100	
S 200	6	C	≤ 2	>15	>15	>15	>15		>15	>15	>15	>15	>15		
			3	10	10	10	10		10	10	10	10	8		
			4	10	10	10	10		10	10	10	10	8		
		B, C	6	10	10	10	10		10	10	10	10	8		
		C	8	7,5	7	7	6		10	10	10	8	8		
			10	7,5	7	7	6		10	10	10	8	6		
			13	6	6	6	6		10	10	9	7,5	6		
		B, C	16	6	6	6	6		10	10	9	7,5	6		
			20	6	6	5	5		9	8	8	6	6		
			25		4,5	4,5	4,5			7,5	7,5	6	6		
			32			4,5	4,5				6	6	6		
			40				4					6	6		
			50										6	6	
														4,5	
S 200 M	10	C	≤ 2	>15	>15	>15	>15		>15	>15	>15	>15	>15		
			3	15	15	15	15		15	15	15	15	10		
			4	15	15	15	15		15	15	15	15	10		
		B, C	6	15	15	15	15		15	15	15	15	10		
		C	8	7,5	7	7	6		12,5	10	10	10	6		
			10	7,5	7	7	6		12,5	10	10	10	6		
			13	6	6	6	5		10	10	9	7,5	6		
		B, C	16	6	6	6	5		10	10	9	7,5	6		
			20	6	6	5	5		9	8	8	6	6		
			25		4,5	4,5	4,5			7,5	7,5	6	6		
			32			4,5	4,5				6	6	6		
			40				4					6	6		
			50										6	6	
														4,5	
S 200	6	C	≤ 2	>15	>15	>15	>15	>15	>15	>15	>15	>15	>15	>15	
			3	10	10	10	10	8	8	10	10	10	10	8	8
			4	10	10	10	10	8	8	10	10	10	10	8	8
		B, C	6	10	10	10	10	8	8	10	10	10	10	8	8
		C	8	10	10	10	10	8	8	10	10	10	10	8	8
			10	10	10	10	10	8	8	10	10	10	10	8	8
			13	10	10	10	10	8	8	10	10	10	10	8	8
		B, C	16	10	10	10	10	8	8	10	10	10	10	8	8
			20	10	10	10	10	8	8	10	10	10	10	8	8
			25		10	10	10	8	8		10	10	10	8	8
			32			10	10	8	7,5			10	10	8	8
			40				10	8	7				10	8	8
			50					7	6					8	8
			63						5						8
S 200 M	10	C	≤ 2	>15	>15	>15	>15	>15	>15	>15	>15	>15	>15	>15	
			3	15	15	15	15	10	10	15	15	15	15	10	10
			4	15	15	15	15	10	10	15	15	15	15	10	10
		B, C	6	15	15	15	15	10	10	15	15	15	15	10	10
		C	8	15	15	15	15	10	10	15	15	15	15	10	10
			10	15	15	15	15	10	10	15	15	15	15	10	10
			13	15	12,5	12,5	12,5	10	10	15	15	15	15	10	10
		B, C	16	15	12,5	12,5	12,5	10	10	15	15	15	15	10	10
			20	12,5	10	12,5	10	10	10	15	15	15	15	10	10
			25		10	10	10	10	9		15	15	15	10	10
			32			10	10	10	7,5			15	15	10	10
			40				10	9	7				15	10	10
			50					7	6					10	10
			63						5						10

Haupt-Sicherungsautomaten Baureihe S 700®

Kurzschlussselektivität in kA

Bei der Koordination von S 700 und ABB Sicherungsautomaten mit einer vorgeschalteten Sicherung können folgende Selektivitätsangaben zu Grunde gelegt werden.

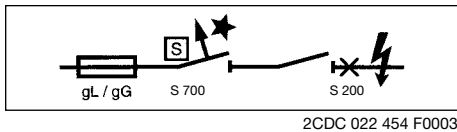

Kaskade: Sicherung gG – S 700 – S 200 (M, P)

Vorsicherung		Sicherung 63 A gG							Sicherung 80 A gG						
Endstromkreis	Einspeisung	S 700							S 700						
	Char.	E/K							E/K						
	I _{cu} [kA]	25							25						
		In [A]	35	40	50	63	80	100	35	40	50	63	80	100	
S 200 P	C	≤ 2	>25	>25	>15	>15			>25	>25	>25	>25	>25		
		3	15	15	15	15			25	25	15	15	15		
		4	15	15	15	15			25	25	15	15	15		
	B, C	6	15	15	15	15			25	25	15	15	15		
		8	7,5	7	7	6			12,5	10	12,5	10	10		
		10	7,5	7	7	6			12,5	10	12,5	10	6		
	B, C	13	6	6	6	5			10	10	10	8	6		
		16	6	6	6	5			10	10	10	8	6		
		20	6	6	5	5			9	8	8	7	6		
		25		4,5	4,5	4,5				7,5	7,5	6	6		
		32			4,5	4,5					6	6	6		
		40				4						6	6		
		50											6	6	
															4,5
S 200 P	C	≤ 2	>25	>25	>25	>25	>25	>25	>25	>25	>25	>25	>25	>25	
		3	25	25	25	25	25	25	25	25	25	25	25	25	
		4	25	25	25	25	25	25	25	25	25	25	25	25	
	B, C	6	25	25	25	25	25	25	25	25	25	25	25	25	
		8	20	17	15	15	13	10	25	25	25	25	15	15	
		10	20	17	15	15	13	10	25	25	25	25	25	25	
	B, C	13	19	17	15	12,5	10	10	25	25	25	25	25	25	
		16	19	17	15	12,5	10	10	25	25	25	25	25	25	
		20	17	17	15	10	10	10	25	25	25	25	25	25	
		25		15	15	10	10	9		25	22	20	20	20	
		32			15	10	10	9			20	20	15	20	
		40				10	9	9				15	15	15	
		50					7	7					10	10	
		63						6						10	
															10
S 200 P	C	≤ 2	>25	>25	>25	>25	>25	>25	>25	>25	>25	>25	>25	>25	
		3	25	25	25	25	25	25	25	25	25	25	25	25	
		4	25	25	25	25	25	25	25	25	25	25	25	25	
	B, C	6	25	25	25	25	25	25	25	25	25	25	25	25	
		8	25	25	25	25	15	15	25	25	25	25	15	15	
		10	25	25	25	25	25	25	25	25	25	25	25	25	
	B, C	13	25	25	25	25	25	25	25	25	25	25	25	25	
		16	25	25	25	25	25	25	25	25	25	25	25	25	
		20	25	25	25	25	25	25	25	25	25	25	25	25	
		25		25	25	25	25	25		25	25	25	25	25	
		32			25	25	25	25			25	25	25	25	
		40				25	25	25				25	25	25	
		50					25	25					25	25	
		63						15	10					25	10
															10

Energiebegrenzung

Durch seine Wirkungsweise unterstützen selektive Haupt-Sicherungsautomaten S 700 im Kurzschlussfall die in der Kaskade nachgeschalteten Sicherungsautomaten. Seine energiebegrenzende Wirkung schont die Installation und minimiert schädigende Rückwirkungen auf das Netz des Betreibers.

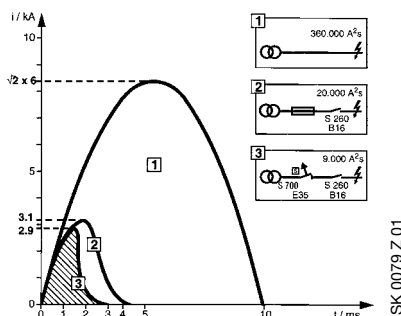

Haupt-Sicherungsautomaten Baureihe S 700®

Innenwiderstände und Verlustleistungen

Innenwiderstände pro Pol in $m\Omega$ im kalten Zustand
Verlustleistung pro Pol in W bei Bemessungsstrom

Typ	Bemessungsstrom/A	R_i $m\Omega$	P_{vmax} W	Typ	R_i $m\Omega$	P_{vmax} W
S 700-E	10	38,0	4,9	S 700-K		
	16	15,5	5,2		10,5	3,1
	20	12,5	6,5		7,5	3,8
	25	7,4	6,5		5,7	3,9
	32	5,3	7,2			
	35	4,0	7,6		4,7	7,8
	40	4,0	8,0		3,8	6,8
	50	2,9	9,5		3,0	10,0
	63	2,0	9,9		2,0	9,6
	80	1,5	13,5		1,3	10,1
	100	1,0	14,4		1,1	12,3
	125	1,1	17,5			

S 700-E
Diagramm
der Durchlass-
werte I^2t

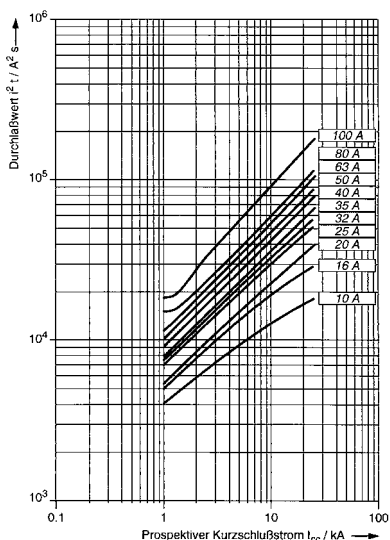

2CDC 022 160 F0103

S 700-K
Diagramm
der Durchlass-
werte I^2t

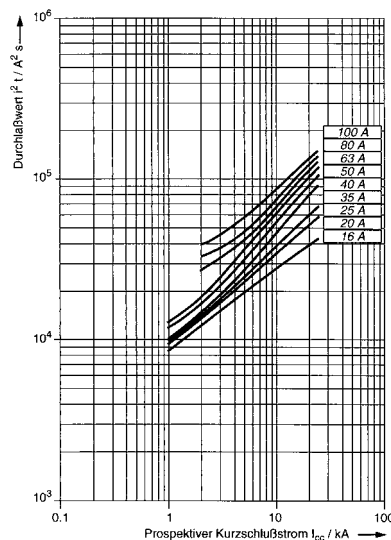

2CDC 022 162 F0103

S 700-E
Diagramm
der Durchlass-
werte i_D

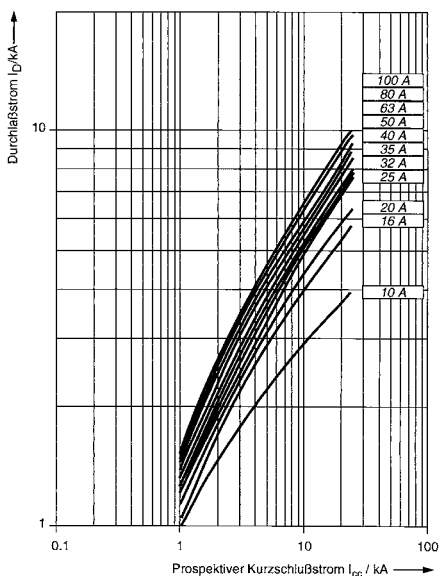

2CDC 022 164 F0103

S 700-K
Diagramm
der Durchlass-
werte i_D

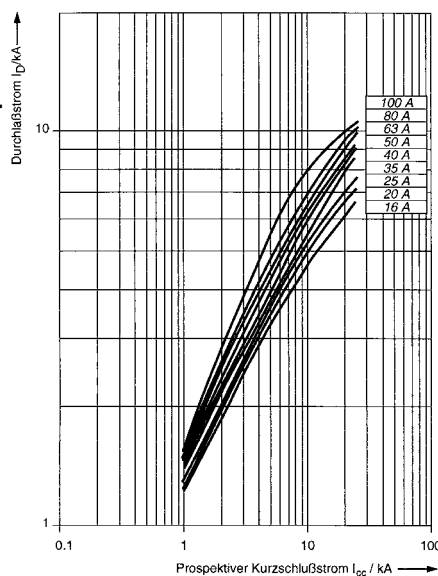

SK 0276 Z 02

Haupt-Sicherungsautomaten Baureihe S 700® Maßbilder [mm]

S 700

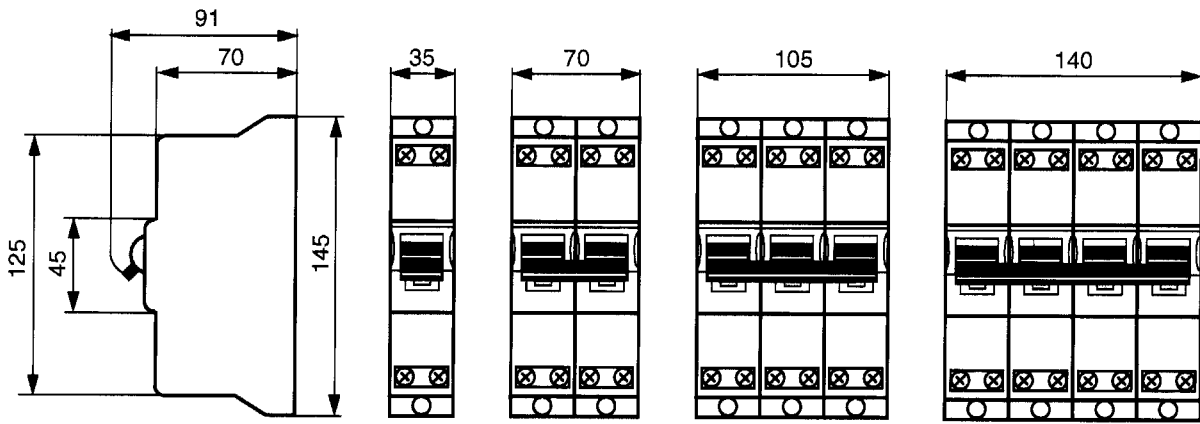

SK 0045 Z 02

S 701

S 702

S 703

S 704

S 700 mit Hilfsschalter

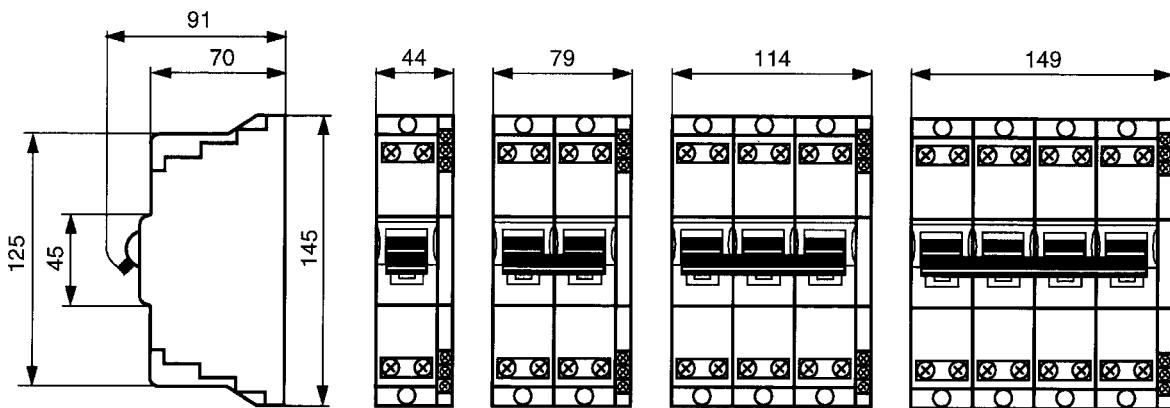

SK 0078 Z 01

S 701 + HS

S 702 + HS

S 703 + HS

S 704 + HS

S 701 mit Befestigungsplatte BT3

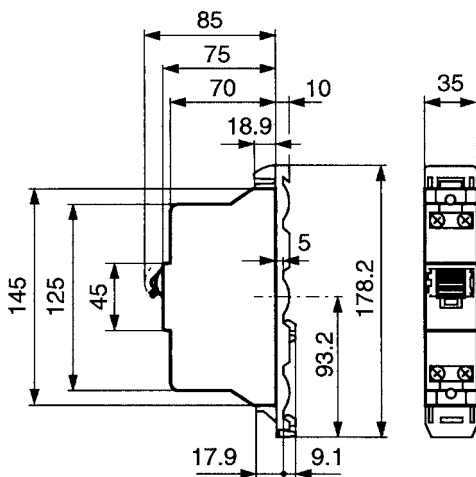

2CDC 022 450 F0003

S 703 mit Quick-Adapter

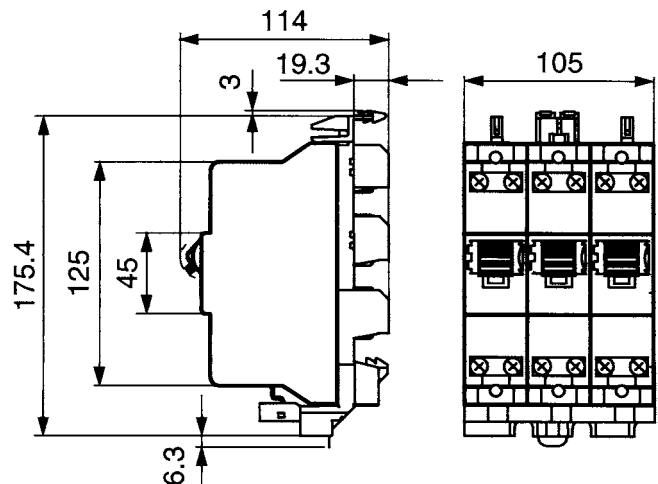

2CDC 022 451 F0003

Hochleistungs-Sicherungsautomaten

Baureihe S 800

Besondere Merkmale des S 800



2C0C413001F0002

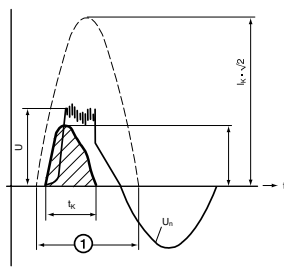

2C0C413194Z0002

1 Sinus-Halbwelle
50 Hz \pm T/2 = 10 ms

Die Hochleistungsautomaten S 800 S,-N,-C: mit Sicherheit innovativ

Der Hochleistungsautomat S 800 begrenzt Energie und Strom im Falle einer Kurzschlussabschaltung. Das speziell entwickelte Doppellöschkammersystem gewährleistet diese ausgezeichneten Betriebseigenschaften. Hierdurch kann jeder einzelne Pol eines S 800 die doppelte Gegenspannung im Vergleich zu konventionellen Einkammersystemen aufbauen.

Der Schaltlichtbogen wird somit schnell und sicher in der Löschkammer eliminiert.

Dies bietet auch zusätzlich Schutz bei Fehlverdrahtung.

Weiterhin wurde das Sortiment um die C-Reihe erweitert, die ein Grenzkurzschlussausschaltvermögen von 25 kA aufweist.

Weitere herausragende Eigenschaften der S 800 Baureihe sind:

- **Überzeugend:** Selektivität zu vorgeschalteten Überstromschutzeinrichtungen aufgrund einer Gesamtabschaltzeit von nur $\leq 2,5$ ms.
- **Sicher:** Ausgezeichneter Back-up Schutz durch Energiebegrenzung auf einen Wert auf $\leq 100'000$ A²s (125 A/50 kA). Im Kurzschlussfall ergibt sich eine geringe Belastung des Stromkreises und der Schadensstelle durch die starke Begrenzung des Durchlass- $\int i^2 dt$ Stromwärmewertes.
- **Belastbar:** Bis 125 A Betriebsstrom
- **Geprüft:**
 - S-Reihe** bis 50 kA Grenzkurzschlussausschaltvermögen I_{cu}
 - N-Reihe** bis 36 kA Grenzkurzschlussausschaltvermögen I_{cu}
 - C-Reihe** bis 25 kA Grenzkurzschlussausschaltvermögen I_{cu}
- **Wählbar:** Charakteristiken:
 - S-Reihe: B, C, D, K, KM, UCB, UCK
 - N-Reihe: B, C, D
 - C-Reihe: B, C, D, K
- **Kompakt:** Geringste Abmessungen
- **Flexibel:** Anbau des Zubehörs erfolgt durch den Kunden

S 800 U: höchste Sicherheit nun auch für UL-Applikationen

- **Überzeugend:** Einsetzbar bis 240 V
- **Sicher:** Ausgezeichneter Back-up Schutz durch Energiebegrenzung.
- **Belastbar:** Bis 100 A Betriebsstrom
- **Geprüft:** Kurzschlusschaltvermögen von
 - 30 kA bei 1poligen Geräten
 - 50 kA bei 2- bis 4poligen Geräten nach UL 489
- **Wählbar:** Charakteristiken:
 - Z, K
- **Kompakt:** Geringste Abmessungen
- **Flexibel:** Anbau des Zubehörs erfolgt durch den Kunden

Kurzbeschreibung

Zwei Auslöser erfassen Überströme, wirken auf das Schaltwerk und sorgen für den Schutz durch Abschaltung.

1. Der verzögert arbeitende thermische Auslöser für den Überlastschutz.
2. Der elektromagnetische Schnellauslöser mit Schlaganker für den Kurzschlusschutz.

- $I_k \times \sqrt{2}$ Scheitelwert des prospektiven Kurzschlussstromes
- i_D max. Durchlassstrom des Hochleistungsautomaten S 800
- U_n Netznominalspannung
- U_B Lichtbogenspannung des Hochleistungsautomaten S 800
- t_k Abschaltzeit des Hochleistungsautomaten S 800

Hochleistungs-Sicherungsautomaten Baureihe S 800 Besondere Merkmale des S 800



2CCC413041F0002

Auf Nummer sicher: die Anzeige des Betriebszustandes

Der mechanische Antrieb des Hochleistungsautomaten S 800 ist mit einer Freiauslösung ausgerüstet. Er schaltet daher unabhängig von der Betätigungskraft oder -geschwindigkeit, die auf den Betätigungshebel einwirken, aus. Die Schaltstellungsanzeige zeigt dabei jederzeit zuverlässig die genaue Stellung der beweglichen Kontakte. Die Trip-Position-Anzeige*, als zusätzliche Auslöseerkennung, macht den Ausschaltgrund schnell ersichtlich. Da der Schalthebel bei einer thermischen oder magnetischen Auslösung in die Mittelposition wechselt, sieht der Anwender auf einen Blick, dass es sich hierbei um einen Fehlerzustand handelt, und kann die geeigneten Massnahmen einleiten.

*Mittelstellung des Schalthebels siehe Bild

Zuverlässig: die Trenneigenschaften

In der Aus-Stellung (0-Stellung) garantiert der Hochleistungsautomat S 800 die sichere elektrische Trennung des Stromkreises nach der Norm IEC 60947-2.

Flexibel: der Einbau

Der Hochleistungsautomat S 800 kann direkt auf die DIN-Hutschiene in jeder beliebigen Position montiert werden, ohne dass dadurch seine Kennwerte beeinträchtigt werden. Da die Polabmessungen für alle Nennströme identisch sind, wird der Einbau in Schaltanlagen vereinfacht.



2CCC413038F0002

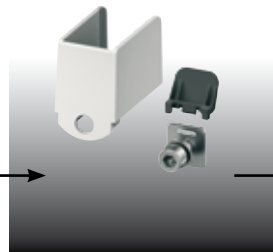

2CCC413046F0004



2CCC413039F0004

Lässt nicht locker: der Wechselklemmenadapter*

Die S 800 Standardausstattung mit Wechselklemmenadapter für Litze, Seile und starre Leiter garantiert ein hohes Mass an Flexibilität und Komfort. Ein schnelles und sicheres Anschliessen der Leiter wird durch das im Klemmenkörper integrierten «mitfahrenden Klemmenshutter» gewährleistet, dieses verhindert ein falsches Unterklammern der Anschlüsse. Bei der Bestellung kann zwischen Käfigklemmen- oder Ringkabelschuhanschluss gewählt werden. Egal, welche Ausführung gewählt wird (Käfigklemmen- oder Ringkabelschuhanschluss): Der Wechselklemmenadapter verfügt in jedem Fall über einen separaten Flachsteckeranschluss (6,3 mm) auf der Einspeise- und Lastseite. Dieser Anschluss erlaubt es, unabhängig vom angeschlossenen Leiterquerschnitt, auch Leiter mit kleinen Querschnitten bis 2,5 mm² und 6 A anzuschliessen.

* Erhältlich für die S-, N-, U- und PV-Reihe.

Extra sicher: Brandschutz nach NF F 16-101 und NF F 16-102 (prEN45545-2)

Der Hochleistungsautomat S 800 erfüllt standardmässig die zu erwarteten Anforderungen der Norm prEN45545-2 (Bahnanwendungen – Brandschutz in Schienenfahrzeugen – Teil 2: Anforderungen an das Brandverhalten von Werkstoffen und Bauteilen). Die Norm basiert auf der französischen Norm NF F 16-101/ NF F 16-102 und stellt neue Anforderungen an das Brandverhalten der eingesetzten Werkstoffe. Das Hauptaugenmerk, in Bezug auf den Brandschutz, liegt auf folgenden Punkten:

- Flammenausbreitung
- Wärmefreisetzungsrate
- Rauchentwicklung
- Toxizität

Der Hochleistungsautomat S 800 genügt gemäss NF F 16-101 und NF F 16-102 folgender Klassifizierung:

- I3F2
 - I3 keine bleibende Flamme bei 850 °C
 - F2 Index Rauchgasdichte und Toxizität ≤ 40

Höhenlage

Bis 2000 Meter ü.d.M. erfahren die Bemessungskenndaten des Hochleistungsautomaten S 800 keine Veränderungen. Mit zunehmender Höhe verändern sich die Eigenschaften der Atmosphäre in Hinblick auf die Zusammensetzung, die Dielektrizität, das Kühlungsvermögen und den Druck. Daher erfahren die Kenndaten der Hochleistungsautomaten S 800 eine Veränderung, die im Wesentlichen anhand der Änderung signifikanter Parameter wie der maximalen Bemessungs-Betriebsspannung und dem Bemessungsdauerstrom gemessen werden kann.

Höhenlage	[m]	2000	3000	4000	5000
Bemessungs-Stossspannungsfestigkeit U_{imp}	[kV]	8	6	6	6
Bemessungs-Betriebsspannung U_n	[V]	400/690	289/500	240/415	240/415
Max. Bemessungsdauerstrom I_n	[A]	1 x I_n	0,96 x I_n	0,93 x I_n	0,9 x I_n



2CCC413206F0001



2CCC413022F0001

Hochleistungs-Sicherungsautomaten Baureihe S 800

Charakteristiken nach EN 60898-1



Auslösecharakteristik B

Thermische Auslösung $1,13 \dots 1,45 \cdot I_n$
 Elektromagnetische Auslösung
 $3 \dots 5 \cdot I_n$ AC
 Eichtemperatur $30 \text{ }^\circ\text{C}$

Als Leitschutzschalter für Stromkreise, welche Verbraucher speisen, die keine oder nur geringe Stromspitzen erzeugen (Boiler, Elektroheizungen, Kochherde).



Auslösecharakteristik C

Thermische Auslösung $1,13 \dots 1,45 \cdot I_n$
 Elektromagnetische Auslösung
 $5 \dots 10 \cdot I_n$ AC
 Eichtemperatur $30 \text{ }^\circ\text{C}$

Als «Standard»-Leitungsschutzschalter für Stromkreise, welche Verbraucher speisen, die Stromspitzen erzeugen, wie sie bei induktiven Geräten üblich sind (Fluoreszenzröhren, Gasentladungslampen) sowie für Steckdosenstromkreise in gewerblich genutzten Anlagen.

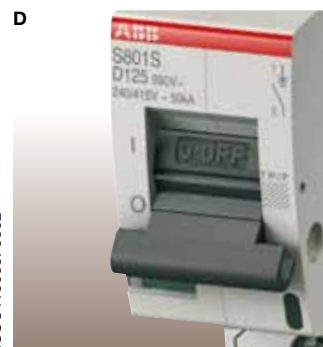

Auslösecharakteristik D

Thermische Auslösung $1,13 \dots 1,45 \cdot I_n$
 Elektromagnetische Auslösung
 $10 \dots 20 \cdot I_n$ AC
 Eichtemperatur $30 \text{ }^\circ\text{C}$

Als Leitschutzschalter für Stromkreise, welche Verbraucher speisen, die extrem hohe Stromspitzen erzeugen (Transformatoren, Kondensatorbatterien). Als Leitschutzschalter, welcher anderen Leitungsschutzschaltern vorgeschaltet ist (Bezügerüberstromunterbrecher).

Auslösekennlinien

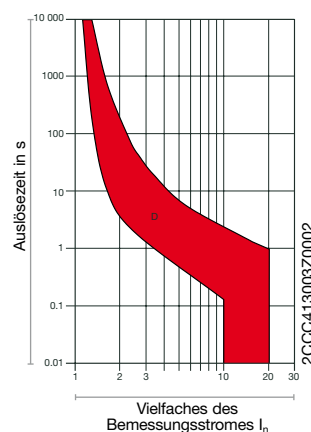
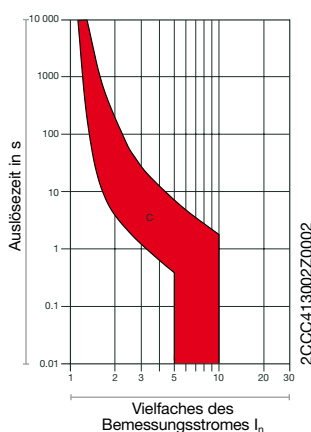
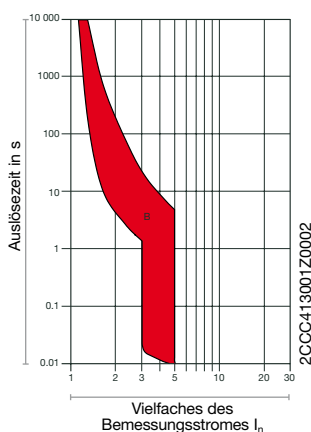

Auslöseverhalten der verschiedenen Charakteristiken nach EN 60898-1

Auslösecharakteristiken und Bemessungsströme	Thermischer Auslöser		Auslösezeit	Elektromagnetischer Auslöser		Auslösezeit
	Prüfströme kleiner Prüfstrom I_1	großer Prüfstrom I_2		Prüfströme kleiner Prüfstrom	großer Prüfstrom	
B 10...80 A	$1,13 \cdot I_n$	$1,45 \cdot I_n$	$> 1 \text{ h}$ $< 1 \text{ h}$	$3 \cdot I_n$	$5 \cdot I_n$	$> 0,1 \text{ s}$ $< 0,1 \text{ s}$
C 10...80 A	$1,13 \cdot I_n$	$1,45 \cdot I_n$	$> 1 \text{ h}$ $< 1 \text{ h}$	$5 \cdot I_n$	$10 \cdot I_n$	$> 0,1 \text{ s}$ $< 0,1 \text{ s}$
D 10...80 A	$1,13 \cdot I_n$	$1,45 \cdot I_n$	$> 1 \text{ h}$ $< 1 \text{ h}$	$10 \cdot I_n$	$20 \cdot I_n$	$> 0,1 \text{ s}$ $< 0,1 \text{ s}$

Hochleistungs-Sicherungsautomaten Baureihe S 800

Charakteristiken nach EN 60947-2



Auslösecharakteristik K

Thermische Auslösung $1,05 \dots 1,2 \cdot I_n$
 Elektromagnetische Auslösung
 $10 \dots 14 \cdot I_n$ AC
 Eichtemperatur 40°C

Geräteschutz, diverse Nennauslösestrombereiche ermöglichen die individuelle Anpassung der Schutzfunktion an einzelne Geräte, Motoren oder Anlagenteile.

Auslösecharakteristik UCB

Thermische Auslösung $1,05 \dots 1,3 \cdot I_n$
 Elektromagnetische Auslösung
 $4 \dots 7 \cdot I_n$ DC
 Eichtemperatur 30°C

Polaritätsunabhängiger Geräteschutz in Gleichstromanlagen bis zu 750 V = bei einer Zeitkonstante $\leq 15\text{ ms}$ (Notnetze, Galvanik, usw.).

Auslösecharakteristik UCK

Thermische Auslösung $1,05 \dots 1,2 \cdot I_n$
 Elektromagnetische Auslösung
 $7 \dots 14 \cdot I_n$ DC
 Eichtemperatur 40°C

Auslösekennlinien

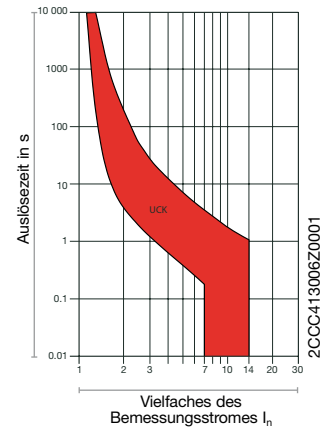
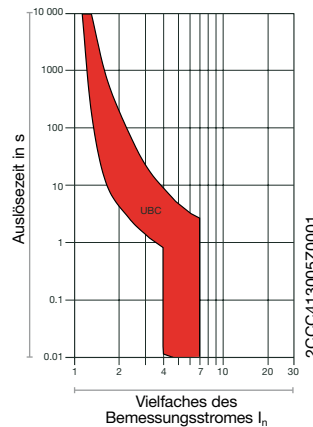
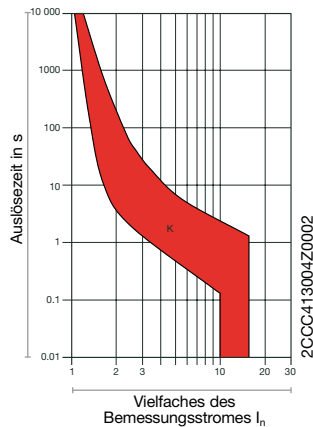

Auslöseverhalten der Charakteristiken nach ÖVE EN 60947-2

Auslösecharakteristiken und Bemessungsströme	Thermischer Auslöser		Auslösezeit	Elektromagnetischer Auslöser		Auslösezeit
	Prüfströme kleiner Prüfstrom I_1	großer Prüfstrom I_2		Prüfströme kleiner Prüfstrom	großer Prüfstrom	
B 100...125 A	$1,05 \cdot I_n$	$1,3 \cdot I_n$	$> 2\text{ h}$ $< 2\text{ h}$	$3 \cdot I_n$	$5 \cdot I_n$	$> 0,2\text{ s}$ $< 0,2\text{ s}$
C 100...125 A	$1,05 \cdot I_n$	$1,3 \cdot I_n$	$> 2\text{ h}$ $< 2\text{ h}$	$5 \cdot I_n$	$10 \cdot I_n$	$> 0,2\text{ s}$ $< 0,2\text{ s}$
D 100...125 A	$1,05 \cdot I_n$	$1,3 \cdot I_n$	$> 2\text{ h}$ $< 2\text{ h}$	$10 \cdot I_n$	$20 \cdot I_n$	$> 0,2\text{ s}$ $< 0,2\text{ s}$
K 10...125 A	$1,05 \cdot I_n$	$1,2 \cdot I_n$	$> 1\text{ h}$ $< 1\text{ h}$	$10 \cdot I_n$	$14 \cdot I_n$	$> 0,1\text{ s}$ $< 0,1\text{ s}$
UCB 10...125 A	$1,05 \cdot I_n$	$1,3 \cdot I_n$	$> 1\text{ h}$ $< 1\text{ h}$	$4 \cdot I_n$ (DC)	$7 \cdot I_n$ (DC)	$> 0,1\text{ s}$ $< 0,1\text{ s}$
UCK 10...125 A	$1,05 \cdot I_n$	$1,2 \cdot I_n$	$> 1\text{ h}$ $< 1\text{ h}$	$7 \cdot I_n$ (DC)	$14 \cdot I_n$ (DC)	$> 0,1\text{ s}$ $< 0,1\text{ s}$

Photovoltaik-Hochleistungs-Sicherungsautomat Baureihe S 800 Charakteristiken der U-Reihe und S 800 PV-S

Charakteristiken der U-Reihe (Z und K)



2CCC413315F0001

Auslösecharakteristik Z
Elektromagnetische Auslösung
 $4 \cdot I_n$ AC
Eichtemperatur 25 °C

Als Leitungsschutzschalter für Stromkreise, welche Verbraucher speisen, die keine oder nur geringe Stromspitzen erzeugen.



2CCC413304F0002

Auslösecharakteristik K
Elektromagnetische Auslösung
 $8 \cdot I_n$ AC
Eichtemperatur 25 °C

Dient als Leitungsschutzschalter bei hohen magnetischen Einschaltströmen wie beispielshalber bei Motoren oder Transformatoren. Für einen großen Bereich von elektrischen Systemen ermöglicht diese Charakteristik den besten Schutz, indem hohe Einschaltströme während des Systemstartes gestattet werden.

Charakteristik des S 800 PV-S



Auslösecharakteristik
Thermische Auslösung $1,05 \dots 1,3 \times I_n$
Elektromagnetische Auslösung $6 \times I_n$
Eichtemperatur 30 °C

Polaritätsunabhängiger Gleichstromschutz in Photovoltaikanlagen bis zu 1200 V DC bei einer Zeitkonstante ≤ 5 ms.

Auslösekennlinien

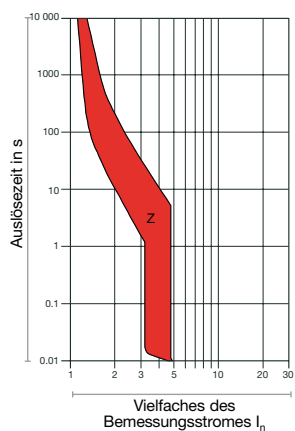

2CCC413002Z0002

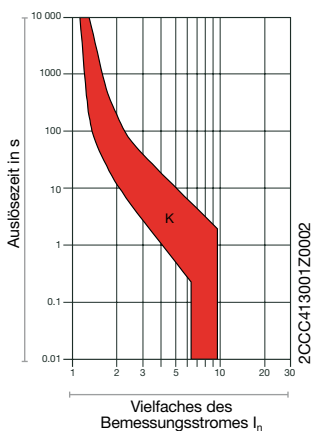

2CCC413001Z0002

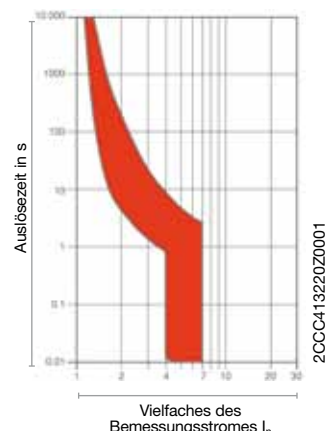

2CCC413220Z0001

Auslöseverhalten nach UL 489 (Daten für U-Reihe)

Charakteristiken	Ströme	Thermische Auslösung		Elektromagnetische Auslösung
		Kleiner Prüfstrom	Großer Prüfstrom	
Z	10 ... 100 A	$1,00 \times I_n$	$1,35 \times I_n$	$4 \times I_n \pm 20 \%$
K	10 ... 100 A	$1,00 \times I_n$	$1,35 \times I_n$	$8 \times I_n \pm 20 \%$

Auslöseverhalten nach IEC 60947-2 (Daten für S 800 PV-S)

Typ	Ströme	Thermische Auslösung		Elektromagnetische Auslösung
		Kleiner Prüfstrom	Großer Prüfstrom	
PV-S	10 ... 125 A	$1,05 \times I_n$	$1,3 \times I_n$	$6 \times I_n$

Hochleistungs-Sicherungsautomaten Baureihe S 800 Betriebsverhalten bei Gleichstrom



2CCC41323F0001

S 800 S-UC: Erste Wahl als Gleichstrom-Hochleistungsautomat

Der Gleichstrom-Hochleistungsautomat S 800 S-UC ist in vielen Gleichstromanwendungen zu Hause. Die Ausführungen mit den Charakteristiken UCB und UCK sind aufgrund der hohen Bemessungs- betriebsspannung bis 750 V DC, natürlich dieses über den vollen Nennstrombereich bis 125 A, bei einem Grenzkurzschlusschaltvermögen von 50 kA und einem unabhängigen Polaritätsanschluss hervorragend geeignet für alle möglichen Gleichstromanwendungen, z.B.

- Gleichstrombahn
- Galvanische Anwendungen
- Photovoltaik

S 800 S, -N, -C: Bis zu 125V DC je Pol

Auch das AC-Sortiment ist bis zu 125 V DC pro Pol die interessante Wahl für Gleichstromapplikationen.

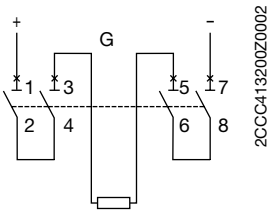
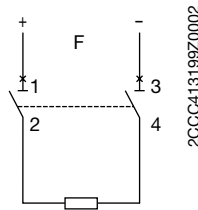
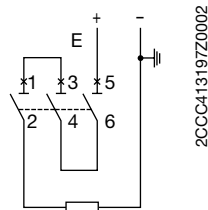
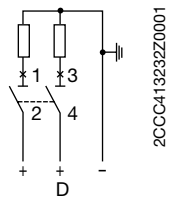
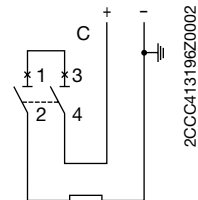
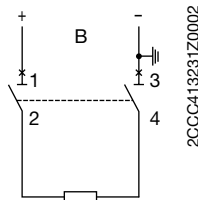
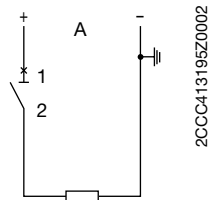

S 800 S-UC

Grafik	Kurzschluss	Erdschluss
A	zwischen Abgangsklemmen 250 V DC	zwischen Abgangsklemme und - 250 V DC
B	500 V DC	250 V DC
C	500 V DC	500 V DC
D	250 V DC	250 V DC
E	750 VDC	750 V DC
F	500 V DC	250 V DC (Doppelfehler)
G	750 V DC	500 V DC (Doppelfehler)

S 800 S, S 800 N, S 800 C

Grafik	Kurzschluss	Erdschluss
A	zwischen Abgangsklemmen 125 V DC	zwischen Abgangsklemme und - 125 V DC
B	250 V DC	125 V DC
C	250 V DC	250 V DC
D	125 V DC	125 V DC
E	375 V DC	375 V DC
F	250 V DC	125 V DC (Doppelfehler)
G	500 V DC	125 V DC (Doppelfehler)

Hochleistungs-Sicherungsautomaten

Baureihe S 800

Besondere Merkmale des S 800 PV-S, S 800 PV-M



2CCC 413 247 F0001

Strangschutz mit S 800 PV-S

Ein Grossteil der Kosten für Photovoltaikanlagen fallen für die Betriebsmittel der Gleichstromerzeugung an. Im Fehlerfall schützt der S 800 PV-S diese Investitionen.

- Überzeugend:** Einsetzbar bis 1200 V DC
Belastbar: Strangschutz bis 125 A
 Sicherer Schutz bei hohen Umgebungstemperaturen
Geprüft: Grenzkurzschlussausschaltvermögen I_{cu} von 5 kA nach IEC60947-2
Schnell: Wiedereinschaltbarkeit für minimale Ausfallzeiten
Sicher: Sichere Trenneigenschaften, Schalten unter Last
Flexibel: Umfangreiches Zubehör für Fernausschaltung und Fehlersignalisierung

Anlagenfreischaltung mit S 800 PV-M

Der Einsatz eines DC-Freischalters kann mit dem S 800 PV-M sicher und platzsparend realisiert werden. Ein hohes Mass an Anwenderfreundlichkeit bietet hierbei nicht nur die polunabhängige Montage:

- Überzeugend:** Einsetzbar bis 1200 V DC
Belastbar: Anlagenfreischaltung bis 125 A
 Kein verändertes Betriebsverhalten bis 60 °C Umgebungstemperatur
 Sicheres Schalten ohmscher und induktiver Lasten
Kompakt: Geringste Abmessungen bei höchster Effizienz
Geprüft: Kurzzeitstromfestigkeit I_{cw} von 1,5 kA nach IEC60947-3
Sicher: Sichere Trenneigenschaften, Schalten unter Last



2CCC 413 250 F0001

Maximale Gerätespannungen

	2polig	3polig	4polig
S 800 PV-S			
I_e 10 ... 80 A	800 V DC	1200 V DC	1200 V DC
I_e 100, 125 A	600 V DC	1000 V DC	1200 V DC
S 800 PV-M			
I_e 32, 63, 125 A	800 V DC	1200 V DC	1200 V DC

Beispielhafte Schaltbildarstellungen

Geerdetes Netz

≤ 80 A

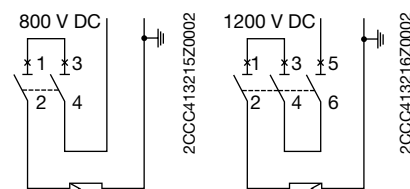

100, 125 A

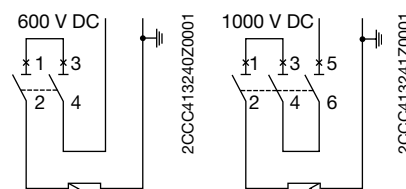

Ungeerdetes Netz

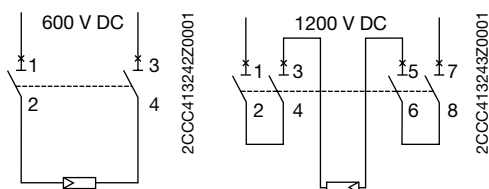
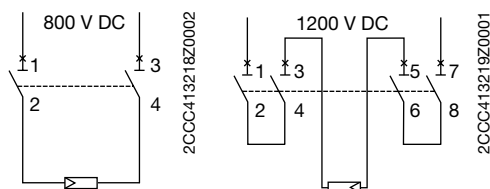

Hochleistungs-Sicherungsautomaten

Baureihe S 800

Zubehör für die U-Reihe

Elektrische Eigenschaften

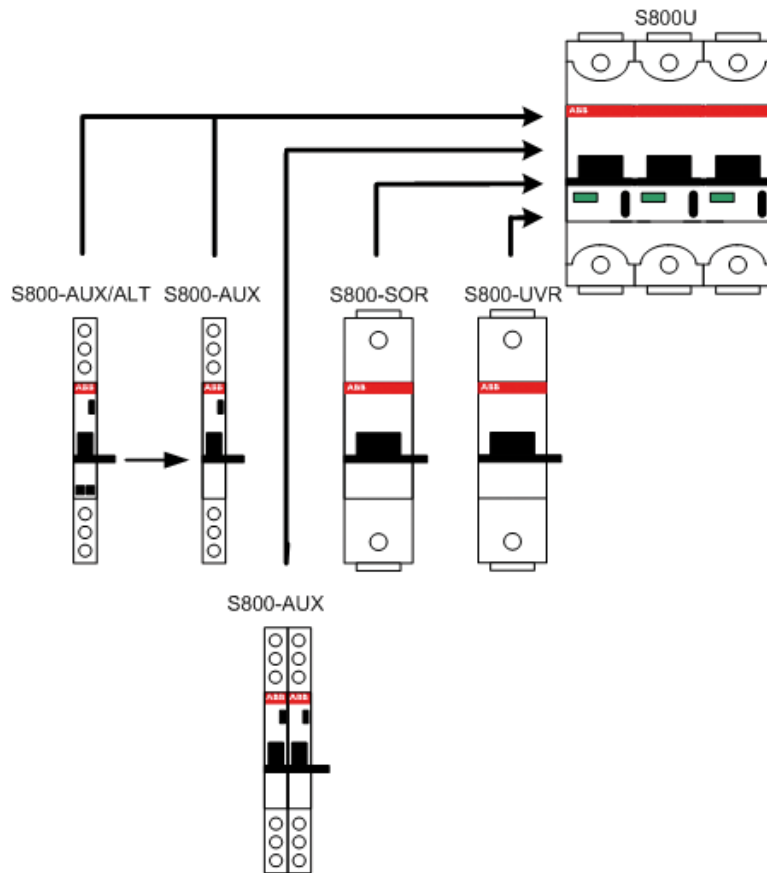

2CCC413256Z0001

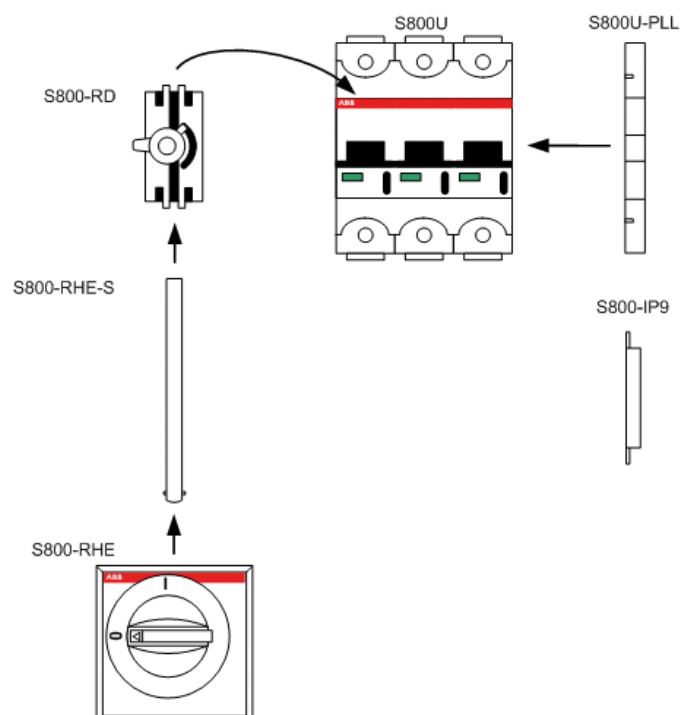

2CCC413257Z0001

Hochleistungs-Sicherungsautomat Baureihe S 800® Zubehör

S 803 S-SCL

Kurzschlussstrombegrenzer

Der S 803 S ermöglicht in der Kombination mit einem S 803 S-SCL die zuverlässige Abschaltung von Kurzschlussströmen bis zu **100 kA**, bei einer Betriebsspannung von 440 V AC und natürlich dieses über den vollen Nennstrombereich bis 125 A.

Für Anwendungen bei 690 V AC garantiert die Kombination S 803 S-SCL einen zuverlässigen Kurzschlusschutz bis **50 kA**, auch hier über den ganzen Nennstrombereich bis 125 A, wie für den S 800 typisch.

Beispielkombinationen	Bemessungs-Betriebsspannung U_e	Grenzkurzschluss-ausschaltvermögen I_{cu}	Betriebs-Kurzschluss-ausschaltvermögen I_{cs}
S 803 S-SCL125 +	440 V AC	100 kA	100 kA
S 803 S-C125	690 V AC	50 kA	50 kA
S 803 S-SCL63 +	440 V AC	100 kA	100 kA
S 803 S-K63	690 V AC	50 kA	50 kA
S 803 S-SCL32 +	440 V AC	100 kA	100 kA
S 803 S-B16	690 V AC	50 kA	50 kA

Einzelschutz

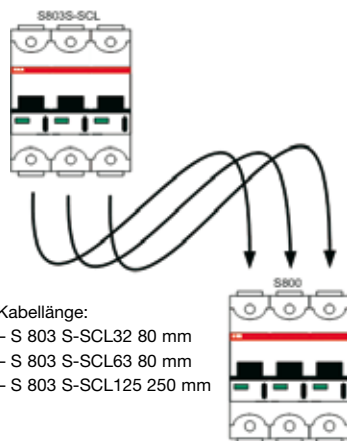

- Kabellänge:
- S 803 S-SCL32 80 mm
 - S 803 S-SCL63 80 mm
 - S 803 S-SCL125 250 mm

Gruppenschutz

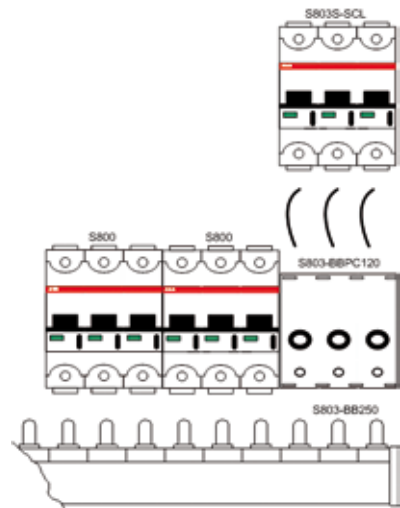

Gruppenschutz

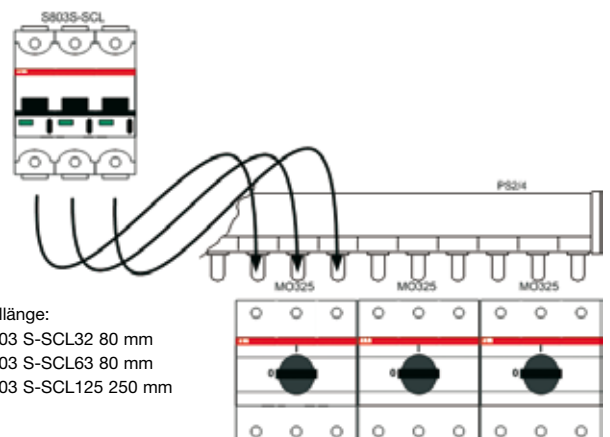

- Kabellänge:
- S 803 S-SCL32 80 mm
 - S 803 S-SCL63 80 mm
 - S 803 S-SCL125 250 mm

Hochleistungs-Sicherungsautomat

Baureihe S 800®

Zubehör



2CCC413069F0001

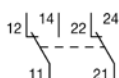

S 800-AUX Hilfskontakt für die externe Anzeige

Der Hilfskontakt S 800-AUX dient zur elektrischen Anzeige des Betriebszustandes des Hochleistungsautomaten. Die beiden Wechselkontakte schalten immer gleichzeitig mit den Polleiterkontakten und erkennen folgende Betriebszustände:

- manuelle Auslösung
- Auslösung aufgrund einer thermischen Überlast
- Auslösung aufgrund einer magnetischen Überlast (Kurzschluss)

Funktionsweise des Testknopfes

Der mit einem Werkzeug bedienbare Testknopf gestattet es dem Anwender, die Funktionsweise des Hilfskontaktes im eingeschalteten Zustand zu simulieren, ohne dabei den Hochleistungsautomaten selbst auszulösen.

Funktionsweise der zwei Wechselkontakte

- Off-Stellung des Hochleistungsautomaten Kontakte 11–12 und 21–22 geschlossen
- On-Stellung des Hochleistungsautomaten Kontakte 11–14 und 21–24 geschlossen

Montierbarkeit des Hilfskontaktes

- Zwei Hilfskontakte S 800-AUX können links am Hochleistungsautomaten durch den Anwender montiert werden.



2CCC413070F0001

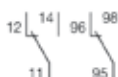

S 800-AUX/ALT Kombiniertes Hilfs- und Signalkontakt für die externe Anzeige

Der kombinierte Hilfs- und Signalkontakt S 800-AUX/ALT dient zur elektrischen Signalisierung des Betriebszustandes des Hochleistungsautomaten.

Der Hilfskontakt **AUX** schaltet immer gleichzeitig mit den Polleiterkontakten und erkennt folgende Auslösungen:

- Manuelles Ein-/ Ausschalten
- Auslösung aufgrund einer thermischen Überlast
- Auslösung aufgrund einer magnetischen Überlast (Kurzschluss)
- Auslösung durch S 800-SOR oder S 800-UVR

Der Signalkontakt **ALT** erkennt folgende Auslösungen des Hochleistungsautomaten:

- Auslösung aufgrund einer thermischen Überlast
- Auslösung aufgrund einer magnetischen Überlast (Kurzschluss)
- Auslösung durch S 800-SOR oder S 800-UVR

Funktionsweise des Testknopfes

Der mit einem Werkzeug bedienbare Testknopf gestattet es dem Anwender, die Funktionsweise des kombinierten Hilfs- und Signalkontaktes im eingeschalteten Zustand zu simulieren, ohne dabei den Hochleistungsautomaten selbst auszulösen.

Funktionsweise des Resetknopfes ALT

Der frei bedienbare Resetknopf setzt den Signalkontakt **ALT** nach einer Auslösung zurück.

Das Einschalten des Hochleistungsautomaten erfolgt unabhängig vom Zustand des Signalkontaktes **ALT**.

Funktionsweise des Wechselkontaktes AUX

- Off-Stellung des Hochleistungsautomaten Kontakt 11–12 geschlossen
- On-Stellung des Hochleistungsautomaten Kontakt 11–14 geschlossen

Funktionsweise des Wechselkontaktes ALT

- Keine ALT-Auslösung Kontakt 95–96 geschlossen
- ALT-Auslösung Kontakt 95–98 geschlossen

Montierbarkeit des kombinierten Kontaktes S 800-AUX/ALT

- Ein kombinierter Hilfs- und Signalkontakt kann links am Hochleistungsautomaten durch den Anwender montiert werden.



2CCC413067F0001

S 800-NT

Trennbarer Neutralleiter 63A

Der S 800-Hochleistungsautomat wird vor dem Betätigen des trennbaren Neutralleiters S 800-NT zwangsgeöffnet.

Montierbarkeit des trennbaren Neutralleiters S 800-NT

- Der Neutralleiter kann durch den Anwender rechts am Hochleistungsautomaten montiert werden.

Hochleistungs-Sicherungsautomaten

Baureihe S 800

Zubehör



2CCC413239F0001



2CCC413240F0001



2CCC413062F0001



2CCC413060F0001



2CCC413068F0001



2CCC413066F0001

S 800-SOR Arbeitsstromauslöser

Der Arbeitsstromauslöser S 800-SOR dient zur Fernauslösung des S 800-Hochleistungsautomaten mittels eines elektrischen Impulses. Der Betrieb des Auslösers ist bei einer Spannung zwischen 70 % und 110 % der Netznominalspannung U_n sowohl bei Wechselstrom als auch bei Gleichstrom garantiert.

Montierbarkeit des S 800-SOR Arbeitsstromauslöser

- Der S 800-SOR kann durch den Anwender an die linke Seite des Hochleistungsautomaten montiert werden.

S 800-UVR Unterspannungsauslöser

Der Unterspannungsauslöser S 800-UVR kann durch geeignete NOT-Aus Taster zur NOT-Aus Abschaltung eingesetzt werden. Der Unterspannungsauslöser schaltet den Hochleistungsautomaten bei Ausfall oder bei einem Absinken auf Werte unterhalb $0,7 \times U_n$ Spannungsversorgung aus. Nach der Auslösung kann der Hochleistungsautomat wieder eingeschaltet werden, sobald die Spannung über $0,85 \times U_n$ liegt.

Montierbarkeit des S 800-UVR Unterspannungsauslöser

- Der S 800-UVR kann durch den Anwender an die linke Seite des Hochleistungsautomaten montiert werden.

S 800-RD Drehhebelantrieb

Der Drehhebelantrieb für 2 – 4polige Geräte ist zur Montage auf der Schaltfeldtür lieferbar. Aufgrund der ergonomischen Form des Drehhebels erfolgt das Schalten besonders mühelos. Er verfügt über eine Schlossverriegelung für die AUS-Stellung, die das Einschalten des Hochleistungsautomaten S 800 verhindert. Das Langloch der Schlossverriegelung kann bis zu 3 Vorhängeschlösser mit Bügeldurchmesser 7 mm (nicht im Lieferumfang) aufnehmen. Die Bedienung des Auslösers und die Sicht auf die Kenndaten werden nicht behindert. Ferner ist auch ein Drehhebelantrieb zum Schalten von Maschinen lieferbar, der einen roten Griff auf gelbem Grund besitzt.

Der Drehhebelantrieb auf der Schaltfeldtür besteht aus den folgenden drei Komponenten:

- Drehgriff S 800-RHE-H, -EM
- Achse (500 mm) S 800-RHE-S

S 800 Sammelschienensystem besteht aus:

S 803-BB250	250 A Sammelschiene, 3polig mit 24 Anschlussfahnen und 2 Endkappen
S 803-BBPC120	120 mm ² Einspeiseblock, 3polig
S 800-BBIC	Optionale Berührungsschutzkappe für freie Anschlussfahnen
S 800-END	Optionale Endkappe

Die durch den Anwender ablängbare Sammelschiene ermöglicht einen sicheren und rationellen Anschluss von S 800 Hochleistungsautomaten. Am Einspeiseblock ist ein Kabelquerschnitt bis zu 120 mm² anschliessbar.

Montierbarkeit des S 800 Sammelschienensystem

- Der S 800-BB250 kann durch den Anwender an die Lastseite/Verbraucherseite des Hochleistungsautomaten montiert werden.

S 800-IP9 Zwischenstück

Das Zwischenstück S 800-IP9 entspricht dem Profil des Hochleistungsautomaten und dient dazu, leere Geräteplätze aufzufüllen. Dank seiner Baubreite von 9 mm lassen sich mit diesem Zwischenstück die Plätze sämtlicher Geräte des S 800-Portfolios ergänzen.

S 800-PLL Schaltsperre

Mit der Schaltsperre S 800-PLL wird ein ungewolltes Ein- und Ausschalten sicher verhindert. Einfach die Bügel der Schaltsperre durch die am Hochleistungsautomaten vorgesehenen Bohrungen führen und mit einem Vorhängeschloss im Bügeldurchmesser \varnothing 4 mm (nicht im Lieferumfang) abschliessen. Auch das der Hochleistungsautomat mit einer Schaltsperre gegen ungewolltes Ausschalten gesichert wird, ist ein Auslösen bei Überlast oder Kurzschluss sowie durch den S 800-SOR, S 800-UVR und DDA 800 natürlich möglich.

S 800-ILS Kennzeichnungssystem

Bei dem individuellen Kennzeichnungssystem für Beschriftungsschilder ILS handelt es sich um eine DIN A5 Polyesterfolie für Tintenstrahl- und Laserdrucker mit hoher Temperaturbeständigkeit. (Falls Laserdrucker verwendet werden, bitte überprüfen, ob selbstklebende Folien mit einer Dicke von 250 μ m bedruckt werden können). Die Klebebeschichtung 3M™9471 LE ist UL-zugelassen mit Aktenzeichen MH 11410. Die einzelnen Schilder sind auf einer Seite vorgestanzt. Handbeschriftbar mit Tinte, Kugelschreiber, Blei- und Faserstiften.

Hochleistungs-Sicherungsautomaten

Baureihe S 800S

Technische Daten

		S 800 S			
Charakteristiken		B, C, D	K	KM	UCB, UCK
Max. Bemessungsdauerstrom I_n	[A]	10 ... 125	10 ... 125	20 ... 63	10 ... 125
Pole		1 ... 4	1 ... 4	3	1 ... 4
Bemessungs-Betriebsspannung U_e					
(AC) 50/60 Hz	[V]	400/690	400/690	400/690	–
(DC)/Pol	[V]	max. 125	max. 125	max. 125	max. 250
Bemessungs-Isolationsspannung U_i	[V]	690	690	690	250 ¹
Bemessungs-Stossspannungsfestigkeit U_{imp}	[kV]	8	8	8	8
Grenzkurzschlussausschaltvermögen I_{cu} nach EN 60947-2 (VDE 0660-101)					
(AC) 50/60 Hz 240/415 V	[kA]	50	50	50	–
(AC) 50/60 Hz 254/440 V (10 ... 80 A)	[kA]	30	30	30	–
(AC) 50/60 Hz 254/440 V (100 ... 125 A)	[kA]	30	30	30	–
(AC) 50/60 Hz 289/500 V (10 ... 63 A)	[kA]	15	15	15	–
(AC) 50/60 Hz 289/500 V (80 A)	[kA]	15	15	15	–
(AC) 50/60 Hz 289/500 V (100 ... 125 A)	[kA]	10	10	10	–
(AC) 50/60 Hz 400/690 V (10 ... 80 A)	[kA]	6	6	6	–
(AC) 50/60 Hz 400/690 V (100 ... 125 A)	[kA]	4,5	4,5	4,5	–
(DC) 125 V (1polig)	[kA]	30	30		
(DC) 250 V (2polig)	[kA]	30	30		
(DC) 375 V (3polig)	[kA]	30	30	30	
(DC) 500 V (4polig)	[kA]	30	30		
(DC) 250 V (1polig)	[kA]	–	–	–	50
(DC) 500 V (2polig)	[kA]	–	–	–	50
(DC) 750 V (3polig)	[kA]	–	–	–	50
(DC) 750 V (4polig)	[kA]	–	–	–	50
Bemessungsschaltvermögen I_{cn} nach EN 60898-1 (VDE 0641-11)					
(AC) 50/60 Hz 240/415 V (bis 80 A)	[kA]	25	–	–	–
Bemessungs-Kurzschlussausschaltvermögen I_{cs} nach EN 60947-2 (VDE 0660-101)					
(AC) 50/60 Hz 240/415 V	[kA]	40	40	40	–
(AC) 50/60 Hz 254/440 V (10 ... 80 A)	[kA]	22,5	22,5	22,5	–
(AC) 50/60 Hz 254/440 V (100 ... 125 A)	[kA]	15	15	15	–
(AC) 50/60 Hz 289/500 V (10 ... 63 A)	[kA]	11	11	11	–
(AC) 50/60 Hz 289/500 V (80 A)	[kA]	8	8	8	–
(AC) 50/60 Hz 289/500 V (100 ... 125 A)	[kA]	5	5	5	–
(AC) 50/60 Hz 400/690 V (10 ... 80 A)	[kA]	4	4	4	–
(AC) 50/60 Hz 400/690 V (100 ... 125 A)	[kA]	3	3	3	–
(DC) 125 V (1polig)	[kA]	30	30		
(DC) 250 V (2polig)	[kA]	30	30		
(DC) 375 V (3polig)	[kA]	30	30	30	
(DC) 500 V (4polig)	[kA]	30	30		
(DC) 250 V (1polig)	[kA]	–	–	–	50
(DC) 500 V (2polig)	[kA]	–	–	–	50
(DC) 750 V (3polig)	[kA]	–	–	–	50
(DC) 750 V (4polig)	[kA]	–	–	–	50
Betriebsschaltvermögen I_{cs} nach EN 60898-1 (VDE 0641-11)					
(AC) 50/60 Hz 240/415 V (bis 80 A)	[kA]	12,5	–	–	–
Bemessungsfrequenz					
	[Hz]	50/60, 16 ² / ₃	50/60, 16 ² / ₃	50/60	–
Gesamtausschaltzeit (240/415 V; 50 kA)					
	[ms]			≤ 2,5	
Gebrauchslage					
				beliebig	
Trenneigenschaft gemäss IEC 60947-2					
				ja	
Normen	EN 60947-2	100 A...125 A (B, C, D)	EN 60947-2 (VDE 0660-101)		
	EN 60898-1	bis 80 A (B, C, D)	EN 60898-1 (VDE 0641-11)	–	–
Anschlüsse Cu (10 ... 32 A)					
	[mm ²]		1 ... 25 Litze	1 ... 25 Litze	1 ... 25 Litze
			1 ... 35 Seil	1 ... 35 Seil	1 ... 35 Seil
Anschlüsse Cu (40 ... 125 A)					
	[mm ²]		6 ... 50 Litze	6 ... 50 Litze	6 ... 50 Litze
			6 ... 70 Seil	6 ... 70 Seil	6 ... 70 Seil
Anziehdrehmoment					
	[Nm]		min. 3 / max. 4		
Einspeisung AC/DC					
			beliebig		
Befestigung auf DIN-Hutschiene					
			EN 60715		
Zulässige Betriebsumgebungstemperatur					
	[°C]		– 25 ... + 60		
Lagertemperatur					
	[°C]		– 40 ... + 70		
Schutzart					
			IP 20		
			IP 40 (nur Betätigungsseite)		
Klassifizierung nach NF F 16-101, NF F 16-102					
			I3F2		
Vibrationsfestigkeit					
			IEC 60068-2-27; IEC 60068-2; EN 61373 Kat.1/Klasse B		

¹ (DC)/Pol

Hochleistungs-Sicherungsautomaten Baureihe S 800S Verlustleistungen und Umgebungstemperatur

Innenwiderstände und Verlustleistungen bei 25 °C Umgebungstemperatur

Bemessungsstrom I _n [A]	Innenwiderstand R _i [mΩ]			Verlustleistung P _v [W]		
	B, C, D, K	KM	UCB, UCK	B, C, D, K	KM	UCB, UCK
10	15,2	-	15,2	1,5	-	1,5
13	12,1	-	12,1	2,0	-	2,0
16	12,1	-	12,1	3,1	-	3,1
20	8,7	2,7	8,7	3,5	1,1	3,5
25	6,8	3,0	6,8	4,2	1,9	4,2
32	3,1	1,7	3,1	3,1	1,7	3,1
40	2,3	1,6	2,3	3,7	2,6	3,7
50	1,7	1,1	1,7	4,3	2,8	4,3
63	1,6	1,0	1,6	6,2	4,0	6,2
80	1,0	-	1,0	6,4	-	6,4
100	0,8	-	0,8	8,3	-	8,3
125	0,6	-	0,6	9,4	-	9,4

Einfluss der Umgebungstemperatur

Geräte einzeln montiert (Angaben in A)

S 800 S-B, -C, -D, -UCB

In [A]	10 °C	15 °C	20 °C	25 °C	30 °C	35 °C	40 °C	45 °C	50 °C	55 °C	60 °C
10	11,2	11,0	10,7	10,4	10,0	9,6	9,3	9,0	8,7	8,4	8,0
13	14,6	14,3	13,9	13,5	13,0	12,5	12,1	11,7	11,3	10,9	10,4
16	17,9	17,6	17,1	16,6	16,0	15,4	14,9	14,4	13,9	13,4	12,8
20	22,4	22,0	21,4	20,8	20,0	19,2	18,6	18,0	17,4	16,8	16,0
25	28,0	27,5	26,8	26,0	25,0	24,0	23,3	22,5	21,8	21,0	20,0
32	35,8	35,2	34,2	33,3	32,0	30,7	29,8	28,8	27,8	26,9	25,6
40	44,8	44,0	42,8	41,6	40,0	38,4	37,2	36,0	34,8	33,6	32,0
50	56,0	55,0	53,5	52,0	50,0	48,0	46,5	45,0	43,5	42,0	40,0
63	70,6	69,3	67,4	65,5	63,0	60,5	58,6	56,7	54,8	52,9	50,4
80	89,6	88,0	85,6	83,2	80,0	76,8	74,4	72,0	69,6	67,2	64,0
100	112,0	110,0	107,0	104,0	100,0	96,0	93,0	90,0	87,0	84,0	80,0
125	140,0	137,5	133,8	130,0	125,0	120,0	116,3	112,5	108,8	105,0	100,0

S 800 S-K, -UCK

In [A]	10 °C	15 °C	20 °C	25 °C	30 °C	35 °C	40 °C	45 °C	50 °C	55 °C	60 °C
10	11,9	11,6	11,2	11,0	10,7	10,4	10,0	9,6	9,3	9,0	8,7
13	15,6	15,1	14,6	14,3	13,9	13,5	13,0	12,5	12,1	11,7	11,3
16	19,1	18,6	17,9	17,6	17,1	16,6	16,0	15,4	14,9	14,4	13,9
20	23,9	23,2	22,4	22,0	21,4	20,8	20,0	19,2	18,6	18,0	17,4
25	29,9	29,1	28,0	27,5	26,8	26,0	25,0	24,0	23,3	22,5	21,8
32	38,2	37,2	35,8	35,2	34,2	33,3	32,0	30,7	29,8	28,8	27,8
40	47,8	46,5	44,8	44,0	42,8	41,6	40,0	38,4	37,2	36,0	34,8
50	59,7	58,1	56,0	55,0	53,5	52,0	50,0	48,0	46,5	45,0	43,5
63	75,3	73,2	70,6	69,3	67,4	65,5	63,0	60,5	58,6	56,7	54,8
80	95,6	93,0	89,6	88,0	85,6	83,2	80,0	76,8	74,4	72,0	69,6
100	119,5	116,2	112,0	110,0	107,0	104,0	100,0	96,0	93,0	90,0	87,0
125	149,4	145,3	140,0	137,5	133,8	130,0	125,0	120,0	116,3	112,5	108,8

Hochleistungs-Sicherungsautomaten

Baureihe S 800N

Technische Daten

		S 800 N
Verfügbare Charakteristiken		B, C, D
Max. Bemessungsdauerstrom I_n	[A]	10 ... 125
Pole		1 ... 4
Bemessungs-Betriebsspannung U_e		
(AC) 50/60 Hz	[V]	400/690
(DC)/Pol	[V]	max. 125
Bemessungs-Isolationsspannung U_i		690
Bemessungs-Stossspannungsfestigkeit U_{imp}		8
Grenzkurzschlussausschaltvermögen I_{cu} nach EN 60947-2 (VDE 0660-101)		
(AC) 50/60 Hz 240/415 V	[kA]	36
(AC) 50/60 Hz 254/440 V (10 ... 80 A)	[kA]	20
(AC) 50/60 Hz 254/440 V (100 ... 125 A)	[kA]	20
(AC) 50/60 Hz 289/500 V (10 ... 63 A)	[kA]	10
(AC) 50/60 Hz 289/500 V (80 A)	[kA]	10
(AC) 50/60 Hz 289/500 V (100 ... 125 A)	[kA]	10
(AC) 50/60 Hz 400/690 V (10 ... 80 A)	[kA]	4,5
(AC) 50/60 Hz 400/690 V (100 ... 125 A)	[kA]	4,5
(DC) 125 V (1polig)	[kA]	20
(DC) 250 V (2polig)	[kA]	20
(DC) 375 V (3polig)	[kA]	20
(DC) 500 V (4polig)	[kA]	20
Bemessungsschaltvermögen I_{cn} nach EN 60898-1 (VDE 0641-11)		
(AC) 50/60 Hz 240/415 V (bis 80 A)	[kA]	20
Bemessungs-Kurzschlussausschaltvermögen I_{cs} nach EN 60947-2 (VDE 0660-101)		
(AC) 50/60 Hz 240/415 V	[kA]	30
(AC) 50/60 Hz 254/440 V (10 ... 80 A)	[kA]	15
(AC) 50/60 Hz 254/440 V (100 ... 125 A)	[kA]	10
(AC) 50/60 Hz 289/500 V (10 ... 63 A)	[kA]	8
(AC) 50/60 Hz 289/500 V (80 A)	[kA]	5
(AC) 50/60 Hz 289/500 V (100 ... 125 A)	[kA]	5
(AC) 50/60 Hz 400/690 V (10 ... 80 A)	[kA]	3
(AC) 50/60 Hz 400/690 V (100 ... 125 A)	[kA]	3
(DC) 125 V (1polig)	[kA]	20
(DC) 250 V (2polig)	[kA]	20
(DC) 375 V (3polig)	[kA]	20
(DC) 500 V (4polig)	[kA]	20
Betriebsschaltvermögen I_{cs} nach EN 60898-1 (VDE 0641-11)		
(AC) 50/60 Hz 240/415 V (bis 80 A)	[kA]	10
Bemessungsfrequenz		50/60
Gesamtausschaltzeit (240/415 V; 36 kA)		[ms]
		≤ 2,5
Gebrauchslage		beliebig
Trenneigenschaft gemäss IEC 60947-2		ja
Normen		EN 60947-2 (VDE 0660-101) EN 60898-1 (VDE 0641-11)
Anschlüsse Cu (10 ... 32 A)		[mm ²]
		1 ... 25 Litze 1 ... 35 Seil
Anschlüsse Cu (40 ... 125 A)		[mm ²]
		6 ... 50 Litze 6 ... 70 Seil
Anziehdrehmoment		[Nm]
		min. 3 / max. 4
Einspeisung AC		beliebig
Befestigung auf DIN-Hutschiene		EN 60715
Zulässige Betriebsumgebungstemperatur		[°C]
		- 25 ... + 60
Lagertemperatur		[°C]
		- 40 ... + 70
Schutzart		IP 20 IP 40 (nur Betätigungsseite)
Klassifizierung nach NF F 16-101, NF F 16-102		I3F2

Hochleistungs-Sicherungsautomaten

Baureihe S 800N

Verlustleistungen und Umgebungstemperatur

Innenwiderstände und
Verlustleistung bei 25 °C
Umgebungstemperatur

Bemessungsstrom I_n [A]	Innenwiderstand R_i [mΩ]	Verlustleistung P_v [W]
	B, C, D	B, C, D
10	15,2	1,5
13	12,1	2,0
16	12,1	3,1
20	8,7	3,5
25	6,8	4,2
32	3,1	3,1
40	2,3	3,7
50	1,7	4,3
63	1,6	6,2
80	1,0	6,4
100	0,8	8,3
125	0,6	9,4

Einfluss der
Umgebungstemperatur

Geräte einzeln montiert (Angaben in A)

S 800 N-B, C, D

I_n [A]	10 °C	15 °C	20 °C	25 °C	30 °C	35 °C	40 °C	45 °C	50 °C	55 °C	60 °C
10	11,2	11,0	10,7	10,4	10,0	9,6	9,3	9,0	8,7	8,4	8,0
13	14,6	14,3	13,9	13,5	13,0	12,5	12,1	11,7	11,3	10,9	10,4
16	17,9	17,6	17,1	16,6	16,0	15,4	14,9	14,4	13,9	13,4	12,8
20	22,4	22,0	21,4	20,8	20,0	19,2	18,6	18,0	17,4	16,8	16,0
25	28,0	27,5	26,8	26,0	25,0	24,0	23,3	22,5	21,8	21,0	20,0
32	35,8	35,2	34,2	33,3	32,0	30,7	29,8	28,8	27,8	26,9	25,6
40	44,8	44,0	42,8	41,6	40,0	38,4	37,2	36,0	34,8	33,6	32,0
50	56,0	55,0	53,5	52,0	50,0	48,0	46,5	45,0	43,5	42,0	40,0
63	70,6	69,3	67,4	65,5	63,0	60,5	58,6	56,7	54,8	52,9	50,4
80	89,6	88,0	85,6	83,2	80,0	76,8	74,4	72,0	69,6	67,2	64,0
100	112,0	110,0	107,0	104,0	100,0	96,0	93,0	90,0	87,0	84,0	80,0
125	140,0	137,5	133,8	130,0	125,0	120,0	116,3	112,5	108,8	105,0	100,0

Hochleistungs-Sicherungsautomaten

Baureihe S 800 C

Technische Daten

		S 800 C
		B, C, D, K
Verfügbare Charakteristiken		
Max. Bemessungsdauerstrom I_n	[A]	10 ... 125
Pole		1 ... 4
Bemessungs-Betriebsspannung U_e		
(AC) 50/60 Hz	[V]	254/440
(DC)/Pol	[V]	max. 125
Bemessungs-Isolationsspannung U_i	[V]	500
Bemessungs-Stossspannungsfestigkeit U_{imp}	[kV]	8
Grenzkurzschlussausschaltvermögen I_{cu} nach IEC 60947-2		
(AC) 50/60 Hz 240/415 V	[kA]	25
(AC) 50/60 Hz 254/440 V	[kA]	15
(DC) 125 V (1polig)	[kA]	10
(DC) 250 V (2polig)	[kA]	10
(DC) 375 V (3polig)	[kA]	10
(DC) 500 V (4polig)	[kA]	10
Bemessungs-Kurzschlussausschaltvermögen I_{cs} nach IEC 60947-2		
(AC) 50/60 Hz 240/415 V	[kA]	18
(AC) 50/60 Hz 254/440 V	[kA]	10
(DC) 125 V (1polig)	[kA]	10
(DC) 250 V (2polig)	[kA]	10
(DC) 375 V (3polig)	[kA]	10
(DC) 500 V (4polig)	[kA]	10
Bemessungsschaltvermögen I_{cn} nach EN 60898-1		
(AC) 50/60 Hz 230/400 V (Charakteristiken: B, C, D*)	[kA]	15
Betriebsschaltvermögen I_{cs} nach EN 60898-1		
(AC) 50/60 Hz 230/400 V (Charakteristiken: B, C, D*)	[kA]	7,5
Bemessungsfrequenz	[Hz]	50/60
Gesamtausschaltzeit (240/415 V; 25 kA)	[ms]	<= 2,5
Gebrauchslage		beliebig
Trenneigenschaft gemäss IEC 60947-2		ja
Normen		IEC 60947-2
Anschlüsse Cu (10 ... 32 A)	[mm ²]	1 ... 25 Litze 1 ... 35 Seil
Anschlüsse Cu (40 ... 125 A)	[mm ²]	6 ... 50 Litze 6 ... 70 Seil
Anziehdrehmoment	[Nm]	3 ... 4
Einspeisung AC		beliebig
Befestigung auf DIN-Hutschiene		EN 60715
Zulässige Betriebsumgebungstemperatur	[°C]	- 25 ... + 60
Lagertemperatur	[°C]	- 40 ... + 70
Schutzart		IP 20 IP 40 (nur Betätigungsseite)
Klassifizierung nach NF F 16-101, NF F 16-102		I3F2

* (DC) ≤ 100A; S 800 C-D 125 nur IEC 60947-2

Hochleistungs-Sicherungsautomaten

Baureihe S 800 U

Technische Daten

Auslösecharakteristiken		K, Z
Bemessungsbetriebsspannung I_e	[A]	10 ... 100
Polzahl		1 ... 4
Bemessungsbetriebsspannung U_e nach UL 489		
(AC) 50/60Hz	[V]	240
Kurzschlussausschaltvermögen (1polig)	[kA]	30
Kurzschlussausschaltvermögen (mehrpolig)	[kA]	50
Bemessungsbetriebsspannung U_e nach IEC 60947-2		
(AC)	[V]	240/415
Grenzkurzschlusschaltvermögen I_{cu} nach IEC 60947-2		
(AC) 50/60 Hz 240/415 V	einpolig	[kA] 30
(AC) 50/60 Hz 240/415 V	mehrpolig	[kA] 50
Bemessungs-Kurzschlussausschaltvermögen I_{cs} nach IEC 60947-2		
(AC) 50/60 Hz 240/415 V	einpolig	[kA] 25
(AC) 50/60 Hz 240/415 V	mehrpolig	[kA] 40
Anschluss		
Anschlussquerschnitte	10 ... 30 A	14-2 AWG
	40 ... 100 A	8-1 AWG
Bemessungsfrequenz	[Hz]	50/60
Anzugsdrehmoment	[Nm]	3,5 (31 in.lb.)
Schutzart		
		IP 40
		(nur Betätigungsseite)
Gebrauchslage		beliebig
Kunststoff		halogenfrei
Kontakte		cadmiumfrei
Zulässige Umgebungstemperatur	[°C]	- 25 ... + 60
Normen		
		UL 489
		CSA22.2 NO.5-02
Approbation		
		cULus
		File E312425

Innenwiderstände und Verlustleistungen bei 25 °C Umgebungstemperatur

Bemessungsstrom I_n [A]	Innenwiderstand R_i [mΩ]	Verlustleistung P_v [W]
	K, Z	K, Z
10	15,2	1,5
15	12,1	2,7
20	8,7	3,5
25	6,8	4,2
30	3,1	2,8
40	2,3	3,7
50	1,7	4,3
60	1,6	5,8
70	1,0	4,9
80	1,0	6,4
90	0,8	6,5
100	0,8	8,3

Einfluss der Umgebungstemperatur

Geräte einzeln montiert (Angaben in A)

S 800 U-K, -Z

I_n [A]	10 °C	15 °C	20 °C	25 °C	30 °C	35 °C	40 °C	45 °C	50 °C	55 °C	60 °C
10	10,9	10,7	10,4	10,0	9,6	9,3	9,0	8,7	8,4	8,0	7,6
15	16,5	16,0	15,6	15,0	14,4	14,0	13,5	13,0	12,6	12,0	11,4
20	22,0	21,4	20,8	20,0	19,2	18,6	18,0	17,4	16,8	16,0	15,2
25	27,5	26,8	26,0	25,0	24,0	23,3	22,5	21,8	21,0	20,0	19,0
30	33,1	32,1	31,2	30,0	28,8	27,9	27,0	26,1	25,2	24,0	22,9
40	44,0	42,8	41,6	40,0	38,4	37,2	36,0	34,8	33,6	32,0	30,9
50	55,1	53,5	52,0	50,0	48,0	46,5	45,0	43,5	42,0	40,0	38,3
60	66,2	64,2	62,4	60,0	57,6	55,8	54,0	52,2	50,4	48,0	46,0
70	76,9	74,9	72,8	70,0	67,2	65,1	63,0	60,9	58,8	56,0	53,4
80	88,0	85,6	83,2	80,0	76,8	74,4	72,0	69,6	67,1	64,0	61,6
90	99,1	96,3	93,6	90,0	86,4	83,7	81,0	78,3	75,6	72,0	69,5
100	110,5	107,0	104,0	100,0	96,0	93,0	90,0	87,0	83,8	80,0	77,8

Hochleistungs-Sicherungsautomaten

Baureihe S 800 PV*

Technische Daten

		S 800 PV		
Charakteristiken		S	M	
Bemessungs-Betriebsstrom I_e	[A]	10 ... 80	100, 125	32, 63, 125
Pole		2 ... 4	2 ... 4	2 ... 4
Bemessungs-Betriebsspannung U_e				
(DC) 2polig	[V]	800	600	800
(DC) 3polig	[V]	1200	1000	1200
(DC) 4polig	[V]	1200	1200	1200
Bemessungs-Isolationsspannung U_i	[V]		1500	1500
Bemessungs-Stossspannungsfestigkeit U_{imp}	[kV]		8	8
Bemessungs-Grenzkurzschlussausschaltvermögen I_{cu} nach IEC 60947-2				
(DC) 800 V (2polig)	[kA]		5	–
(DC) 1200 V (3polig)	[kA]		5	–
(DC) 1200 V (4polig)	[kA]		5	–
Bemessungs-Betriebskurzschlussausschaltvermögen I_{cs} nach IEC 60947-2				
(DC) 800 V (2polig)	[kA]		5	–
(DC) 1200 V (3polig)	[kA]		5	–
(DC) 1200 V (4polig)	[kA]		5	–
Bemessungs-Kurzzeitstromfestigkeit I_{cw} nach IEC 60947-3				
(DC) 800 V (2polig)	[kA]		–	1,5
(DC) 1200 V (3polig)	[kA]		–	1,5
(DC) 1200 V (4polig)	[kA]		–	1,5
Bemessungs-Kurzschlussleistung I_{cm} nach IEC 60947-3				
(DC) 800 V (2polig)	[kA]		–	0,5
(DC) 1200 V (3polig)	[kA]		–	0,5
(DC) 1200 V (4polig)	[kA]		–	0,5
Gebrauchslage			beliebig	beliebig
Trenneigenschaft			ja	ja
Normen			IEC 60947-2	IEC 60947-3
Anschlüsse Cu (10 ... 32 A)	[mm ²]		1 ... 25 Litze	1 ... 25 Litze
			1 ... 35 Seil	1 ... 35 Seil
Anschlüsse Cu (40 ... 125 A)	[mm ²]		6 ... 50 Litze	6 ... 50 Litze
			6 ... 70 Seil	6 ... 70 Seil
Anziedrehmoment	[Nm]		min. 3 / max. 4	min. 3 / max. 4
Einspeisung DC			beliebig	beliebig
Befestigung auf DIN-Hutschiene			EN 60715	EN 60715
Zulässige Betriebsumgebungstemperatur	[°C]		– 25 ... + 60	– 25 ... + 60
Lagertemperatur	[°C]		– 40 ... + 70	– 40 ... + 70
Schutzart			IP 20	
			IP 40 (nur Betätigungsseite)	
Vibrationsfestigkeit			IEC 60068-2-6; EN 61373 Kat.1/Klasse B	
Gebrauchskategorie			A	DC-21A
Verschmutzungsgrad			2	2
Überspannungskategorie			III	III

* Technischer Spezialkatalog kostenlos anfordern

Hochleistungs-Sicherungsautomaten Baureihe S 800 PV*

Verlustleistungen und Umgebungstemperatur

**Einzelpol Innenwiderstände
und Verlustleistungen bei
25 °C Umgebungstemperatur**

Bemessungsstrom I_n [A]	Innenwiderstand R_i [mΩ]		Verlustleistung P_v [W]	
	PV-S	PV-M	PV-S	PV-M
10	15,2		1,5	
13	12,1		2,0	
16	12,1		3,1	
20	8,7		3,5	
25	6,8		4,2	
32	3,1	1,8	3,1	1,8
40	2,3		3,7	
50	1,7		4,3	
63	1,6		6,2	
80	1,0		6,4	
100	0,8		8,3	
125	0,6	0,5	5,4	7,2

**Einfluss der
Umgebungstemperatur**

Geräte einzeln montiert (Angaben in A)

S 800 PV-S

I_n [A]	10 °C	15 °C	20 °C	25 °C	30 °C	35 °C	40 °C	45 °C	50 °C	55 °C	60 °C
10	11,2	11,0	10,7	10,4	10,0	9,6	9,3	9,0	8,7	8,4	8,0
13	14,6	14,3	13,9	13,5	13,0	12,5	12,1	11,7	11,3	10,9	10,4
16	17,9	17,6	17,1	16,6	16,0	15,4	14,9	14,4	13,9	13,4	12,8
20	22,4	22,0	21,4	20,8	20,0	19,2	18,6	18,0	17,4	16,8	16,0
25	28,0	27,5	26,8	26,0	25,0	24,0	23,3	22,5	21,8	21,0	20,0
32	35,8	35,2	34,2	33,3	32,0	30,7	29,8	28,8	27,8	26,9	25,6
40	44,8	44,0	42,8	41,6	40,0	38,4	37,2	36,0	34,8	33,6	32,0
50	56,0	55,0	53,5	52,0	50,0	48,0	46,5	45,0	43,5	42,0	40,0
63	70,6	69,3	67,4	65,5	63,0	60,5	58,6	56,7	54,8	52,9	50,4
80	89,6	88,0	85,6	83,2	80,0	76,8	74,4	72,0	69,6	67,2	64,0
100	112,0	110,0	107,0	104,0	100,0	96,0	93,0	90,0	87,0	84,0	80,0
125	140,0	137,5	133,8	130,0	125,0	120,0	116,3	112,5	108,8	105,0	100,0

* Technischer Spezialkatalog kostenlos anfordern

Hochleistungs-Sicherungsautomaten

Zubehör Baureihe S 800

Technische Daten

Elektrische Eigenschaften

Hilfskontakt S 800-AUX

Gebrauchskategorien nach IEC 60947-5-1		AC15 400/2 A AC15 240/6 A DC13 250/0,55 A DC13 125 V/1,1 A DC13 60 V/2 A DC13 24 V/4 A
Bemessungsdaten nach UL 489		125 V AC 6 A 250 V AC 5 A 24 V DC 4 A 125 V DC 0,3 A 250 V DC 0,15 A
Thermischer Dauerstrom I_n	[A]	6
Bemessungs-Isolationsspannung U_i	[V]	690
Kontaktanzahl		2
Bemessungs-Stossspannungsfestigkeit U_{imp}	[kV]	6
Verschmutzungsgrad		3
Norm		IEC 60947-5-1 / UL 489
Kontaktfunktion		Wechselkontakte
Anschluss Cu	[mm ²]	1 x 2,5 2 x 1,5
Anziehdrehmoment	[Nm]	1
Einspeisung AC/DC		beliebig
Befestigung auf DIN-Hutschiene		EN 60715
Schutzart		IP 20
Zulässige Betriebsumgebungstemperatur	[°C]	- 25 ... + 60
Lagertemperatur	[°C]	- 40 ... + 70
mech. Gerätelebensdauer		6000 Schaltspiele
I_{cu} mit S450E	[A]	1000
Vibrationsfestigkeit		IEC 60068-2-6; EN 61373 Kat.1/Klasse B 5g, 20 Frequenzzyklus 5 ... 150 ... 5 Hz bei 24 V AC/DC, 5 mA Kurzzeitunterbrechung < 10 ms

Kombinierter Hilfs- und Signalkontakt S 800-AUX/ALT

Gebrauchskategorien nach IEC 60947-5-1		AC15 400/2 A AC15 240/6 A DC13 250/0,55 A DC13 125 V/1,1 A DC13 60 V/2 A DC13 24 V/4 A
Bemessungsdaten nach UL 489		125 V AC 6 A 250 V AC 5 A 24 V DC 4 A 125 V DC 0,3 A 250 V DC 0,15 A
Thermischer Dauerstrom I_n	[A]	6
Bemessungs-Isolationsspannung U_i	[V]	690
Kontaktanzahl		2 (1x AUX, 1x AUX/ALT)
Bemessungs-Stossspannungsfestigkeit U_{imp}	[kV]	6
Verschmutzungsgrad		3
Norm		IEC 60947-5-1 / UL 489
Kontaktfunktion		Wechselkontakte
Anschluss Cu	[mm ²]	1 x 2,5 2 x 1,5
Anziehdrehmoment	[Nm]	1
Einspeisung AC/DC		beliebig
Befestigung auf DIN-Hutschiene		EN 60715
Schutzart		IP 20
Zulässige Betriebsumgebungstemperatur	[°C]	- 25 ... + 60
Lagertemperatur	[°C]	- 40 ... + 70
mech. Gerätelebensdauer		6000 Schaltspiele
I_{cu} mit S450E	[A]	1000
Vibrationsfestigkeit		IEC 60068-2-6; EN 61373 Kat.1/Klasse B 5g, 20 Frequenzzyklus 5 ... 150 ... 5 Hz bei 24 V AC/DC, 5 mA Kurzzeitunterbrechung < 10 ms

Hochleistungs-Sicherungsautomaten

Zubehör Baureihe S 800

Technische Daten

Elektrische Eigenschaften

Kurzschlussstrombegrenzer S 803 S-SCL

Max. Bemessungsstrom I_n	[A]	32, 63, 125
Pole		3
Bemessungs-Betriebsspannung U_e (AC) 50/60 Hz	[V]	400/690
Bemessungs-Isolationsspannung U_i	[V]	690
Bemessungs-Stossspannungsfestigkeit U_{imp}	[kV]	8
Grenzkurzschlussausschaltvermögen I_{cu} nach IEC 60947-2		
400 V AC	[kA]	100
440 V AC	[kA]	100
690 V AC	[kA]	50
Zulässige Kombinationen siehe: http://www.abb.com/product Niederspannungsprodukte/Installationsgeräte/Hochleistungs-Sicherungsautomaten/Software		
Bemessungs-Kurzschlussausschaltvermögen I_{cs} nach IEC 60947-2		100 % I_{cu}
Bemessungsfrequenz	[Hz]	50/60
Gebrauchslage		beliebig
Trenneigenschaft gemäss IEC 60947-2		ja
Norm		IEC 60947-2
Anschlüsse Cu (10 ... 32 A)	[mm ²]	1 ... 25 Litze 1 ... 35 Seil
Anschlüsse Cu (40 ... 125 A)	[mm ²]	6 ... 50 Litze 6 ... 70 Seil
Anziedrehmoment	[Nm]	min. 3/max. 4
Einspeisung		beliebig
Befestigung auf DIN-Hutschiene		EN 60715
Zulässige Betriebsumgebungstemperatur	[°C]	- 25 ... + 60
Lagertemperatur	[°C]	- 40 ... + 70
Schutzart		IP 20 IP 40 (nur Betätigungsseite)
Klassifizierung nach NF-16-101, NF16-102		I3F2
Vibrationsfestigkeit		IEC 60068-2-27; IEC 60068-2; EN 61373 Kat.1/Klasse B

Bemessungsstrom I_n	Innenwiderstand R_i	Verlustleistung P_v
[A]	[mΩ]	[W]
32	1,7	1,7
63	1,0	4,0
125	0,6	9,4

Arbeitsstromauslöser S 800-SOR

		S 800-SOR 12*1	S 800-SOR 24	S 800-SOR 250	S 800-SOR 250	S 800-SOR 400
Bemessungsspannung U_e	[VAC/DC]	24	48 ... 130	110 ... 250	110 ... 250	220 ... 400/250*
Ansprechgrenzen	[%] U_e			70 ... 110		
Bemessungs-Isolationsspannung U_i	[V]			690		
Verlustleistung Spule bei Anzug	[W/VA]	16,6/17*	41,9 ... 307,3 42 ... 310*	23...119 20 ... 105*		45 ... 148,1
Bemessungsfrequenz	[Hz]			DC; 50/60		
Verschmutzungsgrad				3		
Norm				IEC 60947-5-1/UL 489		
Widerstandswert*	[ν/A]	4.6	25	120		600
Anschluss Cu				1 ... 25 Litze 1 ... 35 Seil		
Anziedrehmoment	[Nm]			min.3/ max.4		
AC/DC Versorgung				beliebig		
Befestigung auf DIN-Hutschiene				EN 60715		
Schutzart				IP 20		
Zulässige Betriebsumgebungs- temperatur	[°C]			IP 40 (nur Betätigungsseite) - 25 ... + 60		
Lagertemperatur	[°C]			- 40 ... + 70		
Vibrationsfestigkeit				IEC 60068-2-6; EN 61373 Kat.1/Klasse B		

* nach UL 489.

*1 auf Nachfrage

Hochleistungs-Sicherungsautomaten

Zubehör Baureihe S 800

Technische Daten

Elektrische Eigenschaften

Unterspannungsauslöser S 800-UVR

		S 800-UVR 36	S 800-UVR 60	S 800-UVR 130	S 800-UVR 250
Bemessungsspannung U_e	[VAC/DC]	24 ... 36	48 ... 60	110 ... 130	220 ... 250
Ansprechgrenzen					
geöffnet	[%] U_e		35 ... 70		
geschlossen	[%] U_e		85		
Bemessungs-Isolationsspannung U_i	[V]		690		
Verlustleistung Spule bei Anzug	[W/VA]	1,11 ... 1,14/1,2*	1,14 ... 1,25/1,3*	1,3 ... 1,41/1,4*	1,71 ... 1,91/1,9*
Bemessungsfrequenz	[Hz]		DC; 50/60		
Verschmutzungsgrad			3		
Norm			IEC 60947-5-1/UL 489		
Widerstandswert	[$\mu\Omega$]	2,2	10	56	220
Anschluss Cu	[mm ²]		1 ... 25 Litze		
			1 ... 35 Seil		
Anziehdrehmoment			min.3/ max.4		
AC/DC Versorgung	[Nm]		beliebig		
Befestigung auf DIN-Hutschiene			EN 60715		
Schutzart			IP20		
			IP40 (nur Betätigungsseite)		
Zulässige Betriebsumgebungs-temperatur	[°C]		- 25 ... + 60		
Lagertemperatur	[°C]		- 40 ... + 70		
Vibrationsfestigkeit	[°C]		IEC 60068-2-6; EN 61373 Kat.1/Klasse B		

Sammelschiene S 803-BB 250

Max. Bemessungsdauerstrom I_n		
Seiteneinspeisung	[A]	125
Mitteneinspeisung	[A]	250
Bedingter Bemessungs-Kurzschlussstrom	[kA eff]	100 mit T_{max} vorgeschaltet
Pole		3
Bemessungs-Betriebsspannung U_e		
(AC) 50/60 Hz	[V]	400/690
Bemessungs-Isolationsspannung U_i	[V]	690
Bemessungs-Stoßspannungsfestigkeit U_{imp}	[kV]	8
Bemessungsfrequenz	[Hz]	50
Norm		EN 60439-2:2000
Material der Schienen		E-Cu 58 halbhart gewalzt F25
Material der Isolierprofile		Cycloy C 3600; UL94 V-0 bei 1,5 mm
Material der Endkappen		Polyamid PA66+PA6; UL94 V-0 bei 0,4 mm
		Halogen- und Phosphorfrei
Sammelschienenquerschnitte	[mm ²]	60
Überspannungskategorie		III
Verschmutzungsgrad		2

Einspeiseblock S 803-BBPC 120

Max. Bemessungsdauerstrom I_n		
	[A]	250
Pole		3
Bemessungs-Betriebsspannung U_e		
	[V]	400/690
Bemessungsfrequenz	[Hz]	50
Norm		EN 60439-2:2000
Material der Klemmen		CuZn39Pb2; Werkstoff-Nr.:2.0380
Gehäusematerial		Polyamid PA66+PA6; UL94 V-0 bei 0,4 mm
		Halogen- und Phosphorfrei
Anziehdrehmoment		
Einspeiseseitig	[Nm]	19
Stromschienenseitig	[Nm]	3
Anschlussquerschnitt	[mm ²]	120
Verschmutzungsgrad		2

* nach UL 489.

Hochleistungs-Sicherungsautomaten Baureihe S 800 Back-up

S 800S - S200 @ 230/400 V

L.	Char.	E.	S 800S									
			B, C, D, K									
			50									
	I_{cu} [kA]	I_n [A]	25	32	40	50	63	80	100	125		
S200	B	6	6	50	50	50	50	50	50	50	50	
			10	50	50	50	50	50	50	50	50	
			13	50	50	50	50	50	50	50	50	
			16	50	50	50	50	50	50	50	50	
			20		50	50	50	50	50	50	50	
			25			50	50	50	50	50	50	
			32				50	50	50	50	50	
			40					50	50	50	50	
			50						50	50	50	
			63							50	50	

S 800S - S200M @ 230/400 V

L.	Char.	E.	S 800S									
			B, C, D, K									
			50									
	I_{cu} [kA]	I_n [A]	25	32	40	50	63	80	100	125		
S200M	B	10	6...16	50	50	50	50	50	50	50	50	
			20		50	50	50	50	50	50		
			25			50	50	50	50	50		
			32				50	50	50	50		
			40					50	50	50		
			50						50	50		
			63							50		

L.	Char.	E.	S 800S									
			B, C, D, K									
			50									
	I_{cu} [kA]	I_n [A]	25	32	40	50	63	80	100	125		
S200	C	6	0,5...6	50	50	50	50	50	50	50	50	
			8	50	50	50	50	50	50	50		
			10	50	50	50	50	50	50	50		
			13	50	50	50	50	50	50	50		
			16	50	50	50	50	50	50	50		
			20		50	50	50	50	50	50		
			25			50	50	50	50	50		
			32				50	50	50	50		
			40					50	50	50		
			50						50	50		
			63							50		

L.	Char.	E.	S 800S									
			B, C, D, K									
			50									
	I_{cu} [kA]	I_n [A]	25	32	40	50	63	80	100	125		
S200M	C	10	0,5...16	50	50	50	50	50	50	50		
			20		50	50	50	50	50			
			25			50	50	50	50			
			32				50	50	50			
			40					50	50			
			50						50			
			63							50		

S 800S - S400E (smisline) @ 230/400 V

L.	Char.	E.	S 800S									
			B, C, D, K									
			50									
	I_{cu} [kA]	I_n [A]	25	32	40	50	63	80	100	125		
S400E	B	6	6	50	50	50	50	50	50	50	50	
			10	50	50	50	50	50	50	50		
			13	50	50	50	50	50	50	50		
			16	50	50	50	50	50	50	50		
			20		50	50	50	50	50	50		
			25			50	50	50	50	50		
			32				50	50	50	50		
			40					50	50	50		
			50						50	50		
			63							50		

S 800S - S200P @ 230/400 V

L.	Char.	E.	S 800S									
			B, C, D, K									
			50									
	I_{cu} [kA]	I_n [A]	25	32	40	50	63	80	100	125		
S200P	B	25	6...16	50	50	50	50	50	50	50		
			20		50	50	50	50	50			
			25			50	50	50	50			
			32				50	50	50			
		15	40				50	50	50			
			50					50	50			
			63						50			

L.	Char.	E.	S 800S									
			B, C, D, K									
			50									
	I_{cu} [kA]	I_n [A]	25	32	40	50	63	80	100	125		
S400E	C	6	0,5...6	50	50	50	50	50	50	50		
			8	50	50	50	50	50	50			
			10	50	50	50	50	50	50			
			13	50	50	50	50	50	50			
			16	50	50	50	50	50	50			
			20		50	50	50	50	50			
			25			50	50	50	50			
			32				50	50	50			
			40					50	50			
			50						50			
			63							50		

L.	Char.	E.	S 800S									
			B, C, D, K									
			50									
	I_{cu} [kA]	I_n [A]	25	32	40	50	63	80	100	125		
S200P	C	25	0,5...16	50	50	50	50	50	50	50		
			20		50	50	50	50	50			
			25			50	50	50	50			
			32				50	50	50			
		15	40				50	50	50			
			50					50	50			
			63						50			

E. = Einspeiseseite
L. = Lastseite
Back-up Grenzwerte sind in kA angegeben

Hochleistungs-Sicherungsautomaten Baureihe S 800 Back-up

S 800S - S400M (smisline) @ 230/400 V

L.	Char.	I _{cu} [kA]	E.		S 800S B, C, D, K									
			50											
			In [A]	25	32	40	50	63	80	100	125			
S400M	B, D	10	4*...16	50	50	50	50	50	50	50	50	50	50	50
			20		50	50	50	50	50	50	50	50	50	50
			25			50	50	50	50	50	50	50	50	50
			32				50	50	50	50	50	50	50	50
			40					50	50	50	50	50	50	50
			50						50	50	50	50	50	50
			63							50	50	50	50	50

* gilt nur für B Charakteristik

L.	Char.	I _{cu} [kA]	E.		S 800S B, C, D, K								
			50										
			In [A]	25	32	40	50	63	80	100	125		
S400M	C	10	3...16	50	50	50	50	50	50	50	50	50	50
			20		50	50	50	50	50	50	50	50	50
			25			50	50	50	50	50	50	50	50
			32				50	50	50	50	50	50	50
			40					50	50	50	50	50	50
			50						50	50	50	50	50
			63							50	50	50	50

S 800N - S200 @ 230/400 V

L.	Char.	I _{cu} [kA]	E.		S 800N B, C, D								
			50										
			In [A]	25	32	40	50	63	80	100	125		
S200	B	6	6	36	36	36	36	36	36	36	36	36	36
			10	36	36	36	36	36	36	36	36	36	36
			13	36	36	36	36	36	36	36	36	36	36
			16	36	36	36	36	36	36	36	36	36	36
			20		36	36	36	36	36	36	36	36	36
			25			36	36	36	36	36	36	36	36
			32				36	36	36	36	36	36	36
			40					36	36	36	36	36	36
			36						36	36	36	36	36
			63							36	36	36	36

L.	Char.	I _{cu} [kA]	E.		S 800N B, C, D								
			50										
			In [A]	25	32	40	50	63	80	100	125		
S200	C	6	0,5...6	36	36	36	36	36	36	36	36	36	36
			8	36	36	36	36	36	36	36	36	36	36
			10	36	36	36	36	36	36	36	36	36	36
			13	36	36	36	36	36	36	36	36	36	36
			16	36	36	36	36	36	36	36	36	36	36
			20		36	36	36	36	36	36	36	36	36
			25			36	36	36	36	36	36	36	36
			32				36	36	36	36	36	36	36
			40					36	36	36	36	36	36
			36						36	36	36	36	36
			63							36	36	36	36

E. = Einspeiseseite
L. = Lastseite
A. = Ausführung
Back-up Grenzwerte sind in kA angegeben

S 800S - S400M (smisline) @ 230/400 V

L.	Char.	I _{cu} [kA]	E.		S 800S B, C, D, K								
			50										
			In [A]	25	32	40	50	63	80	100	125		
S400M	K	15	25	3...10	50	50	50	50	50	50	50	50	50
			13	50	50	50	50	50	50	50	50	50	
			16	50	50	50	50	50	50	50	50	50	
			20		50	50	50	50	50	50	50	50	
			25			50	50	50	50	50	50	50	
			32				50	50	50	50	50	50	
			40					50	50	50	50	50	
			50						50	50	50	50	
			63							50	50	50	

MCCB - S 800 @ 415 V

L.	Char.	In [A]	I _{cu} [kA]	E.				
				T2	T4	T2	T4	
				A.	H	L	L	V
S 800S	B, C, D, K	10...125	50	70	85	120	200	
S 800N	B, C, D	10...125	36	70	85	120	200	

S 800N - S200M @ 230/400 V

L.	Char.	I _{cu} [kA]	E.		S 800N B, C, D							
			50									
			In [A]	25	32	40	50	63	80	100	125	
S200M	B	10	6...16	36	36	36	36	36	36	36	36	36
			20		36	36	36	36	36	36	36	36
			25			36	36	36	36	36	36	36
			32				36	36	36	36	36	36
			40					36	36	36	36	36
			50						36	36	36	36
			63							36	36	36

L.	Char.	I _{cu} [kA]	E.		S 800N B, C, D							
			50									
			In [A]	25	32	40	50	63	80	100	125	
S200M	C	10	0,5...16	36	36	36	36	36	36	36	36	36
			20		36	36	36	36	36	36	36	36
			25			36	36	36	36	36	36	36
			32				36	36	36	36	36	36
			40					36	36	36	36	36
			50						36	36	36	36

S 800N - S200P @ 230/400 V

L.	Char.	I _{cu} [kA]	E.		S 800N B, C, D							
			50									
			In [A]	25	32	40	50	63	80	100	125	
S200P	B	25	6...16	36	36	36	36	36	36	36	36	36
			20		36	36	36	36	36	36	36	36
			25			36	36	36	36	36	36	36
			32				36	36	36	36	36	36
		15	40				36	36	36	36	36	36
			50					36	36	36	36	36
			63						36	36	36	36

L.	Char.	I _{cu} [kA]	E.		S 800N B, C, D							
			50									
			In [A]	25	32	40	50	63	80	100	125	
S200P	C	25	0,5...16	36	36	36	36	36	36	36	36	36
			20		36	36	36	36	36	36	36	36
			25			36	36	36	36	36	36	36
		15	32				36	36	36	36	36	36
			40					36	36	36	36	36
			50						36	36	36	36

Hochleistungs-Sicherungsautomaten Baureihe S 800 Back-up

S 800N - S400E (smisiline) @ 230/400 V

L.	Char.	E.	S 800N									
			B, C, D									
			50									
I _{cu} [kA]	I _n [A]	25	32	40	50	63	80	100	125			
		S400E	B	6	6	36	36	36	36	36	36	36
10	36				36	36	36	36	36	36	36	36
13	36				36	36	36	36	36	36	36	36
16	36				36	36	36	36	36	36	36	36
20					36	36	36	36	36	36	36	36
25						36	36	36	36	36	36	36
32							36	36	36	36	36	36
40								36	36	36	36	36
36									36	36	36	36
63										36	36	36

S 800N - S400M (smisiline) @ 230/400 V

L.	Char.	E.	S 800N									
			B, C, D									
			50									
I _{cu} [kA]	I _n [A]	25	32	40	50	63	80	100	125			
		S400M	B, D	10	4*...16	36	36	36	36	36	36	36
20					36	36	36	36	36	36	36	36
25						36	36	36	36	36	36	36
32							36	36	36	36	36	36
40								36	36	36	36	36
36									36	36	36	36
63										36	36	36

* gilt nur für B Charakteristik

L.	Char.	E.	S 800N									
			B, C, D									
			50									
I _{cu} [kA]	I _n [A]	25	32	40	50	63	80	100	125			
		S400E	C	6	0,5...6	36	36	36	36	36	36	36
8	36				36	36	36	36	36	36	36	36
10	36				36	36	36	36	36	36	36	36
13	36				36	36	36	36	36	36	36	36
16	36				36	36	36	36	36	36	36	36
20					36	36	36	36	36	36	36	36
25						36	36	36	36	36	36	36
32							36	36	36	36	36	36
40								36	36	36	36	36
36									36	36	36	36
63							36	36	36			

L.	Char.	E.	S 800N									
			B, C, D									
			50									
I _{cu} [kA]	I _n [A]	25	32	40	50	63	80	100	125			
		S400M	C	10	3...16	36	36	36	36	36	36	36
20					36	36	36	36	36	36	36	36
25						36	36	36	36	36	36	36
32							36	36	36	36	36	36
40								36	36	36	36	36
36									36	36	36	36
63										36	36	36

L.	Char.	E.	S 800N									
			B, C, D									
			50									
I _{cu} [kA]	I _n [A]	25	32	40	50	63	80	100	125			
		S400M	K	15	25	3...10	36	36	36	36	36	36
13	36				36	36	36	36	36	36	36	36
16	36				36	36	36	36	36	36	36	36
20					36	36	36	36	36	36	36	36
25						36	36	36	36	36	36	36
32							36	36	36	36	36	36
40								36	36	36	36	36
36									36	36	36	36
63							36	36	36			

E. = Einspeiseseite
L. = Lastseite
Back-up Grenzwerte sind in kA angegeben

Hochleistungs-Sicherungsautomaten Baureihe S 800 Maßbilder

Maßbilder

Maße in mm

S 800 S/N/C
S 800 U
S 800 PV-S
S 800 PV-M

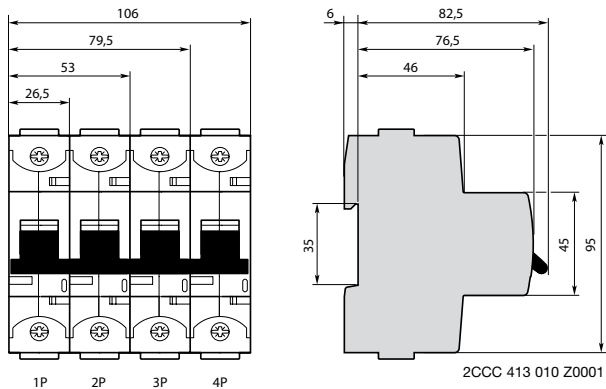

S 800 S-R

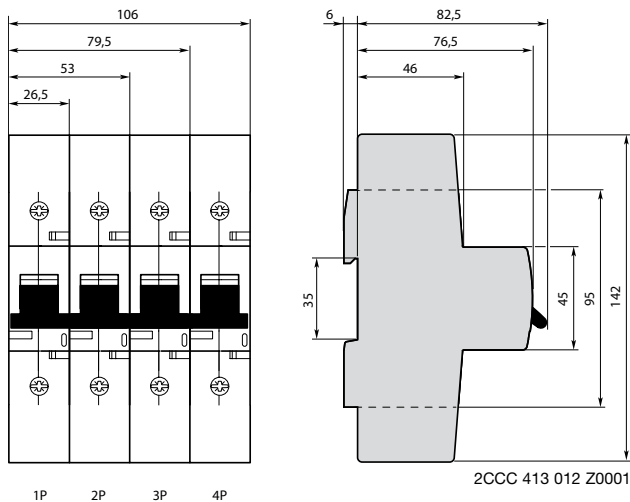

Zubehörabmessungen

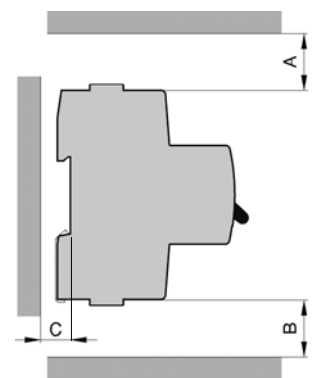

Sicherheitsabstände in mm

Mass	zu geerdeten Teilen, Isolierabdeckungen oder Kabelkanälen	zu blanken spannungsführenden Teilen Bei Sammelschienenabstand 10 mm
A	25	100
B	25	100
C	7	50

Sicherheitsabstände in mm bei 690 V AC Betrieb

Mass	zu Isolierabdeckung oder Kabelkanälen	zu geerdeten Teilen	zu blanken spannungsführenden Teilen
A	25	50	auf Anfrage
B	25	25	auf Anfrage
C	7	50	auf Anfrage

S 803S-SCL

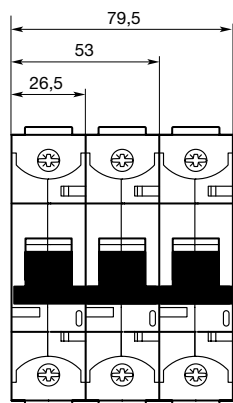

S 800-AUX
S 800-AUX/ALT

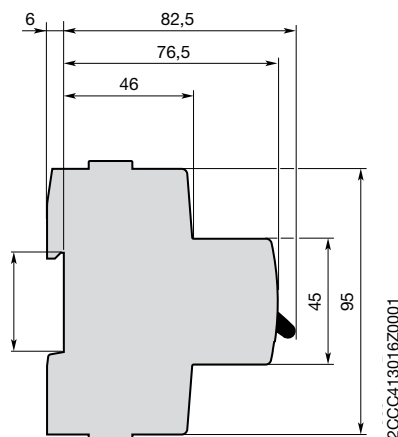
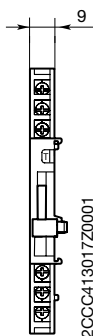

Hochleistungs-Sicherungsautomaten Baureihe S 800 Maßbilder

Maße in mm

S 800-RD+S 800-RHE

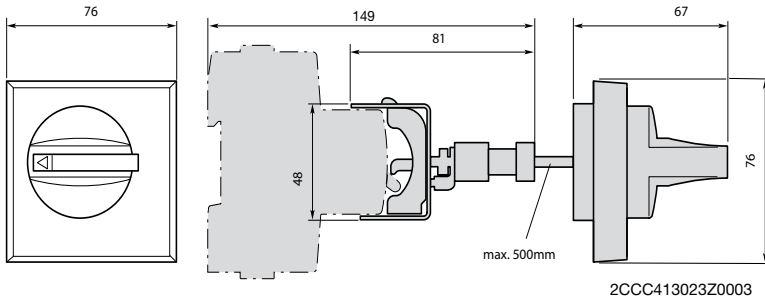

Polabmessungen

S 800-NT

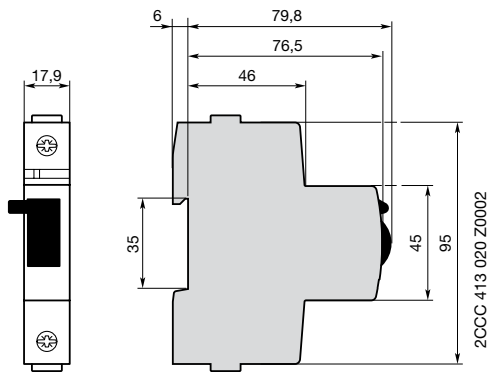

S 800-SOR

S 800-UVR

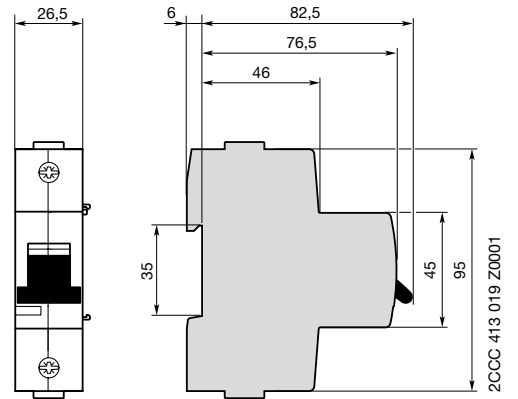

S 800-BB250

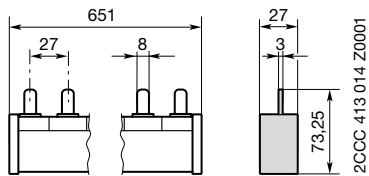

S 800-BBPC120

