

Kartenrelais

monostabil

OA 5671, OA 5681, OA 5672, OA 5682

Original

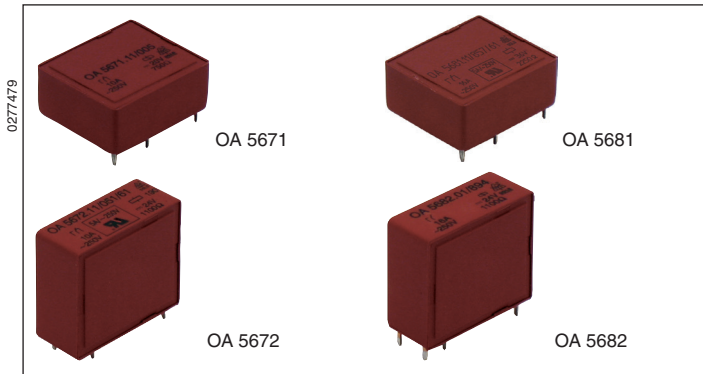

- Gebaut nach DIN EN 61810-1, DIN EN 60664-1
- Luft- und Kriechstrecken:
Kontakt - Spule ≥ 8 mm
- Geringes Bauvolumen, niedrige Bauhöhe (bei liegender Version)
- OA 5671 / 5681 liegender Einbau
- OA 5672 / 5682 stehender Einbau
- OA 5671 und OA 5672 für Dauerströme bis 10 A
- OA 5681 und OA 5682 für Dauerströme bis 16 A
- OA 5672 wahlweise mit 7 mm oder 10 mm Pinabstand
- Für Dauergebrauchstemperaturen bis 110 °C
- Lötstraßenfeste Ausführung

Anwendungen

- Steuerungstechnik
- Schnittstellen / Interface

Zulassungen und Kennzeichen



Technische Daten

Relaistyp	OA 5671, OA 5672	OA 5681, OA 5682
1.0 Spule		
1.1 Nennspannung	DC 6; 12; 15; 20; 24; 48; 60; 110 V (andere auf Anfrage)	
1.2 Nennverbrauch	0,53 W	
1.11 Spannungsbereich	0,7 ... 2,2 U _N	
1.13 Halteleistung (bei 0,5 x U _N)	0,14 W	
2.0 Kontakte		
2.1 Kontaktbestückung ¹⁾	1 Wechsler	
2.2 Kontaktwerkstoff / Oberfläche	AgSnO ₂ + 0,2 µm Au; AgNi + 5 µm Au	
2.3 Bemessungsisolationsspannung	AC 250 V	
Schaltspannung min. / max.	AC/DC 12 V / DC 250 V, AC 400 V (≈ 100mV / ≈ 60V) ⁴⁾	AC/DC 12 V / DC 250 V, AC 400 V
2.4 Grenzdauerstrom I _{th} max.	10 A ⁵⁾	16 A ⁵⁾
Schaltstrom min./max.	10 mA ⁷⁾ / 16 A (1 mA / 0,3 A) ⁴⁾	0,3 A / 25 A ²⁾
2.5 Schaltleistung min./max.	4 VA / 2500 VA (1 mVA / 7 VA) ⁴⁾	4 VA / 4000 VA
Schaltleistung min./max.	35 ... 300 W ⁶⁾ (1mW / 7 W) ⁴⁾	35 ... 500 W ⁶⁾
2.6 Schaltvermögen nach IEC/EN 60947-5-1		
AC 15	Öffner: AC 230 V / 5 A; Schließer: AC 230 V / 10 A	
DC 13	Öffner: DC 24 V / 1 A; Schließer: DC 24 V / 1 A	
nach UL 508	B150	
2.7 Elektrische Lebensdauer ³⁾	(50 x 10 ⁶) ⁴⁾ Schaltspiele	
bei AC 250 V, I _m (OA/OW)	Ca. 0,3 x 10 ⁶ / ca. 0,15 x 10 ⁶ Schaltspiele	Ca. 0,2 x 10 ⁶ / ca. 0,1 x 10 ⁶ Schaltspiele
2.8 Schalthäufigkeit max.	20 Schaltspiele/s	
2.9 Ansprech-/Rückfallzeit	Typisch 7 ms / Typisch 3 ms	
2.10 Kontaktkraft Schließer / Öffner	25 cN / 12 cN	
3.0 Sonstiges		
3.1 Mechanische Lebensdauer	Ca. 30 x 10 ⁶ Schaltspiele	
3.2 Temperaturbereich	- 40 ... + 110 °C	
3.3 Schutzart	Lötstraßenfest RT II	
3.5 Rüttelfestigkeit	≤ 10 g, bis 100 Hz IEC/EN 60068-2-6	
3.6 Klimafestigkeit	40 / 110 / 04 (Klimakategorie); A / B / D IEC/EN 60068-1	

¹⁾ Schließer und Öffner auf Anfrage

²⁾ Max. 4 s bzw. 10 % ED

³⁾ Bei 0,5 s Ein, 3,5 s Aus

⁴⁾ Werte für Kontakte mit 5 µm Au

⁵⁾ S. Betriebsspannungs-Grenzkurve

⁶⁾ S. Lichtbogengrenzkurve

⁷⁾ Richtwerte

Technische Daten

3.8	Isolation nach IEC 60664-1, EN 50178 Bemessungsisolationsspannung Verschmutzungsgrad Überspannungskategorie Prüfspannung Kontakt - Spule (1 min) Kontakt - Kontakt (1min) Stoßspannung Kontakt - Spule (1,2 - 50 µs) Luft- u. Kriechstrecken	AC 250 V 3 III ≥ AC 4 kV eff. ≥ AC 1,5 kV eff. ≥ 6 kV ≥ 8 mm
3.9	Gewicht	17 g 17 g
4.0 Verpackung		
4.1	In Blister	OA 5671: 20 Stück OA 5672: 20 Stück OA 5681: 20 Stück OA 5682: 20 Stück
4.2	In Umkarton	OA 5671: 200 oder 100 Stück OA 5672: 200 oder 100 Stück OA 5681: 200 oder 100 Stück OA 5682: 200 oder 100 Stück
5.0 Lötverfahren		
5.1	Lötverfahren /-temperatur /-dauer	Wellenlötung / 260 °C / 5 s

Bauvorschriften

U _N (DC V)	Spannungsbereich (DC V)	R _{Spule} Ω ± 10 %	AgSnO ₂					AgNi + 5 µm Au		
			OA 5671	OA 5672 7 mm	OA 5672 10 mm	OA 5681	OA 5682	OA 5671	OA 5672 7 mm	OA 5672 10 mm
6	4,2 ... 13,2	70	001	046	821	851	881	031	076	061
12	8,4 ... 26,4	280	003	048	822	852	882	033	078	063
15	10,5 ... 33,0	420	004	049	823	853	883	034	079	064
20	14,0 ... 44,0	750	005	050	824	854	884	035	080	065
24	16,8 ... 52,8	1100	006	051	825	855	885	036	081	066
48	33,6 ... 105,6	4500	010	055	829	859	889	040	085	070
60	42,0 ... 132,0	7000	011	056	830	860	890	041	086	071
110	77,0 ... 242,0	23000	012	057	831	861	891	042	087	072

Bestellbeispiel

OA 56_ _ .11 / _ _ / 61*)

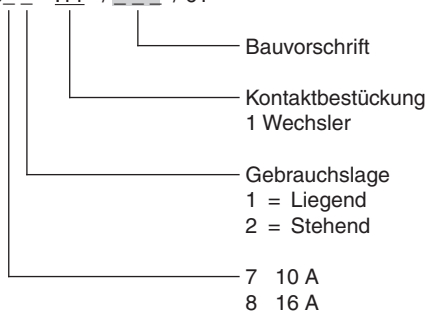

Hinweise

Für den Einsatz und die Verarbeitung unserer Leiterplattenrelais beachten Sie bitte die **Anwendungs- und Verarbeitungshinweise** unter www.dold.com

*) /61 cURus Zulassung

Kennlinien

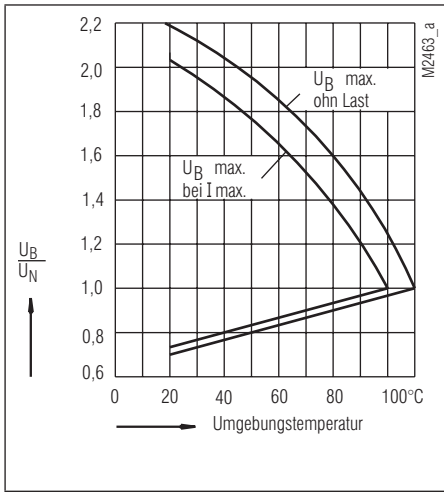

Betriebsspannungs-Grenzkurve

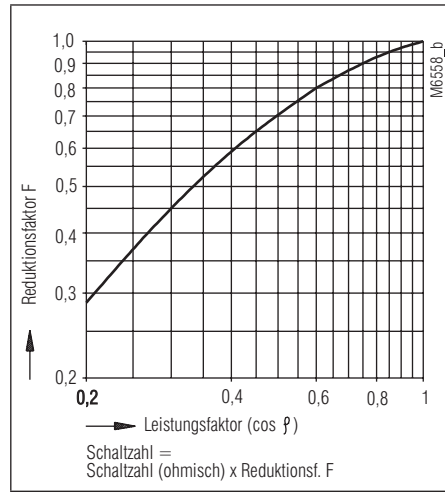

Reduktionsfaktor für induktive Lasten

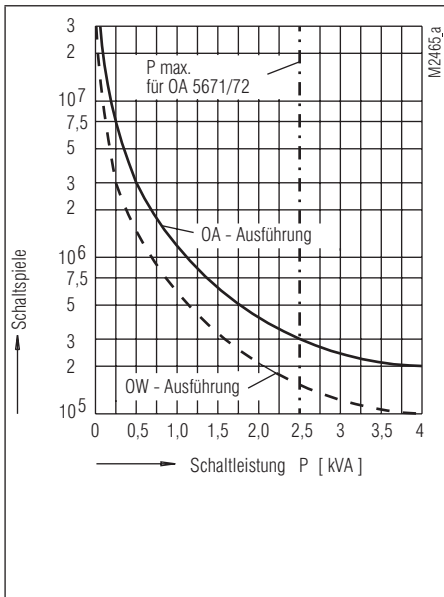

Kontaktlebensdauer (bei $t_u = 20^\circ\text{C}$)

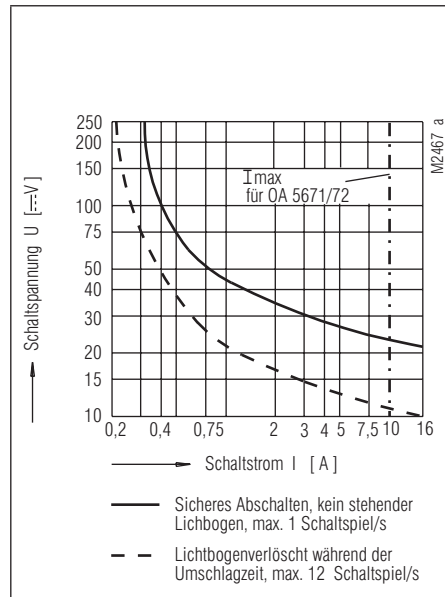

Lichtbogensgrenzkurve (Lastgrenzkurve)

Bohrbild (Lötseite)

OA 5671
10 mm Pinabstand

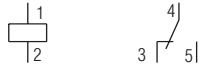
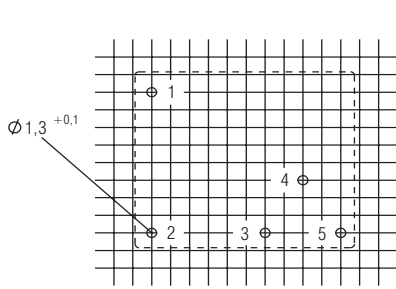

OA 5671

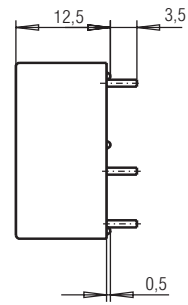
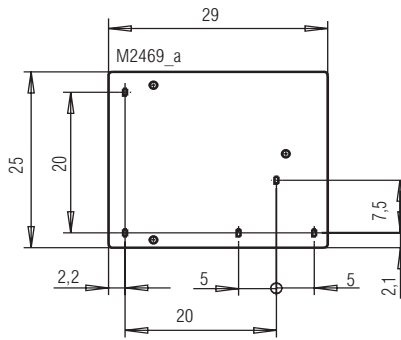

OA 5672
10 mm Pinabstand

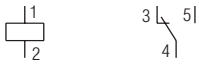
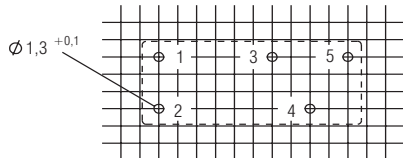

OA 5672

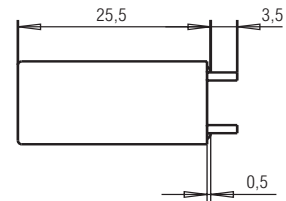
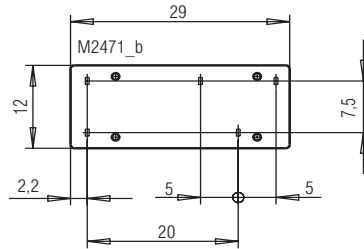

OA 5672
7 mm Pinabstand

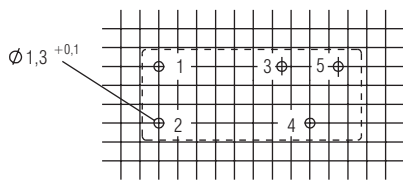

OA 5672

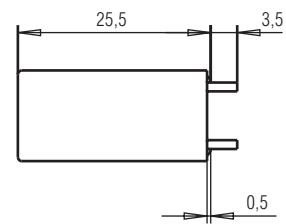
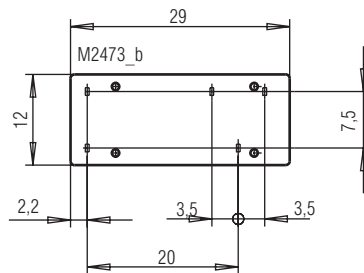

Anschlüsse für Rasterteilung 2,5 mm sowie 2,54 mm nach IEC/EN 60097 und IEC 60326 mittel

Bohrbild (Lötseite)

OA 5681
10 mm Pinabstand

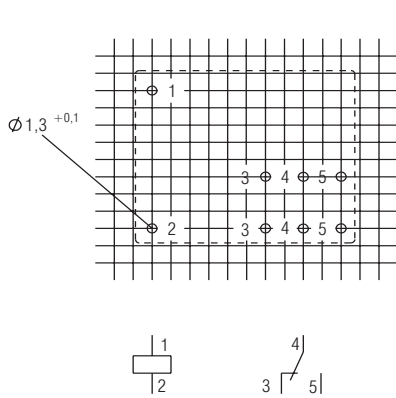

OA 5681
OW 5681

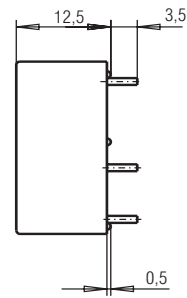
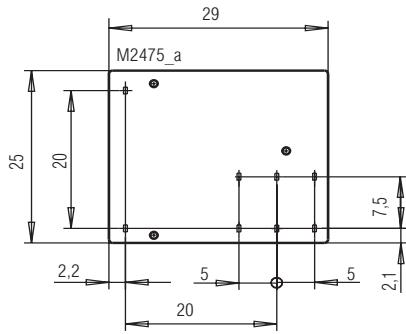

OA 5682
10 mm Pinabstand

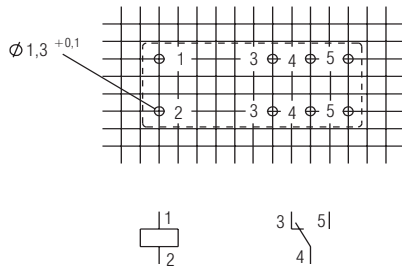

OA 5682

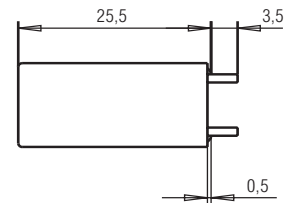
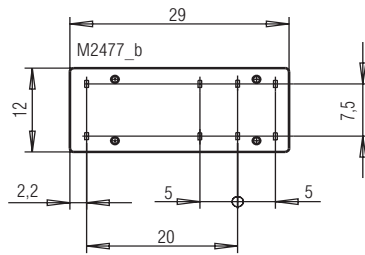

Anschlüsse für Rasterteilung 2,5 mm sowie 2,54 mm nach IEC/EN 60097 und IEC 60326 mittel

Relaisfassung inkl. Haltebügel

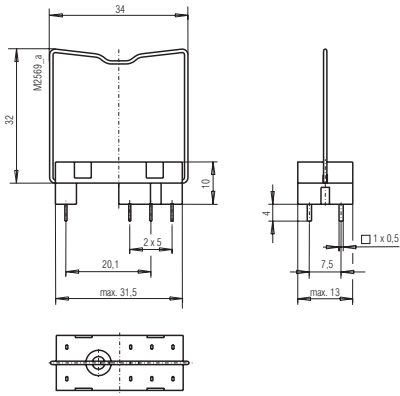

Relais-Fassung ET 1415.021

Artikelnummer: 0034769

Haltebügel (Draht) ET 1415.025

Artikelnummer: 0034770

Haltebügel (Kunststoff) ET 1415.026

Artikelnummer: 0047726

Verpackung: 100 Stück

Funktionsmodule

ET1415.913: DC 24 V, mit Freilaufdiode und grüner LED
Artikelnummer: 0056828

ET1415.911: DC 24 V, mit Freilaufdiode und roter LED
Artikelnummer: 0055909

ET1415.912: AC/DC 24 V, mit Varistor und grüner LED
Artikelnummer: 0055910

ET1415.924: DC 60 V, mit Freilaufdiode und roter LED
Artikelnummer: 0062552

Verpackung: 20 Stück

Steckfassung ET 1415.041 inkl. Haltebügel - Schraubklemmen -

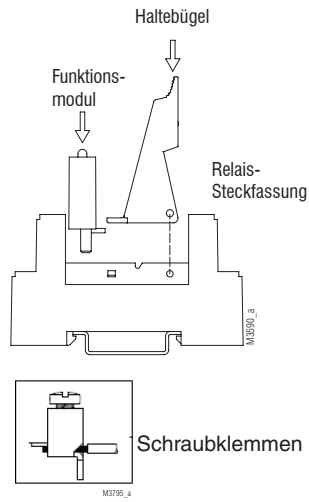

Artikelnummer: 0055571

Temperaturbereich: - 25 ... + 85 °C

Luft- und Kriechstrecken

Bemessungsstoßspannung /

Verschmutzungsgrad

IEC 60664-1

Eingang / Ausgang: 6 kV / 2

Ausgang / Ausgang: 4 kV / 2

Überspannungskategorie: III

Schutzart:

IP 20

IEC/EN 60529

Leiteranschluss

Starr / flexibel: 0,5 - 2,5 mm² (20-14 AWG)

Aderendhülse: 0,14 - 2,5 mm² (26-14 AWG)

Abisolierlänge: 7 mm

Leiterbefestigung: Schraubklemmen

Anzugsdrehmoment: Max. 0,8 Nm

Schnellbefestigung: Hutschiene

IEC/EN 60715

Nettogewichte: Ca. 38,5 g

Verpackung: 10 Stück

Geräteabmessungen

Breite x Höhe x Tiefe: 15,8 x 75 x 69,0 mm

Steckfassung ET 1415.044 inkl. Haltebügel - Schraubklemmen -

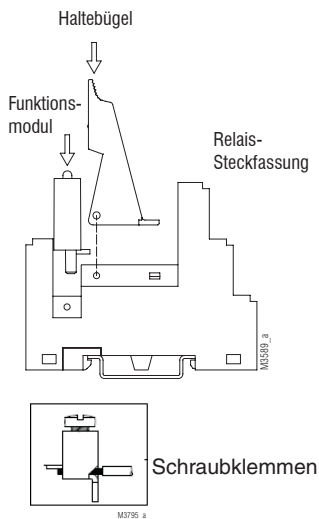

- inkl. sichere Trennung zwischen Spule und Kontakten nach DIN EN 60947-1, DIN EN 61140

Artikelnummer	0059274
Temperaturbereich:	- 25 ... + 85 °C
Luft- und Kriechstrecken	
Bemessungsstoßspannung / Verschmutzungsgrad	IEC 60664-1
Eingang / Ausgang:	6 kV / 2
Ausgang / Ausgang:	4 kV / 2
Überspannungskategorie:	III
Schutzart:	IP 20 IEC/EN 60529
Leiteranschluss	
Starr / flexibel:	0,5 - 2,5 mm ² (20-14 AWG)
Aderendhülse:	0,14 - 2,5 mm ² (26-14 AWG)
Abisolierlänge:	7 mm
Leiterbefestigung:	Schraubklemmen
Anzugsdrehmoment:	Max. 0,8 Nm
Schnellbefestigung:	Hutschiene IEC/EN 60715
Nettogewichte:	Ca. 43,5 g
Verpackung:	10 Stück

Geräteabmessungen

Breite x Höhe x Tiefe: 15,8 x 75 x 75,0 mm

Steckfassung ET 1415.047 inkl. Haltebügel - Zugfederklemmen -

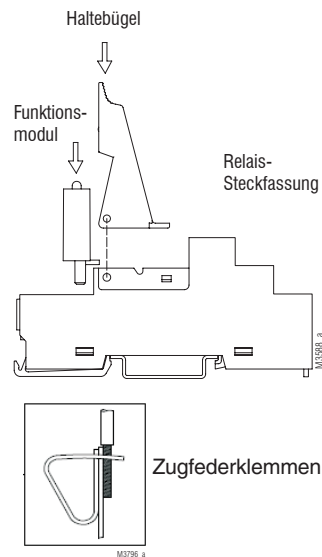

Artikelnummer	0059270
Temperaturbereich:	- 25 ... + 85 °C
Luft- und Kriechstrecken	
Bemessungsstoßspannung / Verschmutzungsgrad	IEC 60664-1
Eingang / Ausgang:	6 kV / 2
Ausgang / Ausgang:	4 kV / 2
Überspannungskategorie:	III
Schutzart:	IP 20 IEC/EN 60529
Leiteranschluss	
2 x starr / flexibel:	0,5 - 1,5 mm ² (20-16 AWG)
2 x Aderendhülse:	0,14 - 1,5 mm ² (26-16 AWG)
Abisolierlänge:	11 mm
Leiterbefestigung:	Käfigzugfederklemmen
Schnellbefestigung:	Hutschiene IEC/EN 60715
Nettogewichte:	Ca. 42,0 g
Verpackung:	10 Stück

Geräteabmessungen

Breite x Höhe x Tiefe: 15,8 x 97 x 75,5 mm

